

Okna i drzwi marki Internorm

Marka okienna nr 1 w
Europie

Wszystko przemawia za

Internorm[®]
Okna – Drzwi

2023/2024

**Okna
drewniano-aluminiowe**
od strony 40

**Okna PVC i
PVC-aluminiowe**
od strony 26



**Innowacje
Internorm**
od strony 12



Spis treści



Drzwi zewnętrzne
od strony **66**

FIRMA	4
Nasze wartości	4
Produkcja	6
Partnerzy dystrybucyjni	8
Serwis	10
Gwarancja	11
INNOWACJE	12
Technologie I-tec	14
ECLAZ®	18
OKNA	22
Linie stylistyczne	22
Okna PVC i PVC-aluminiowe	26
Okna drewniano-aluminiowe	40
Okna zespolone	50
Przeszklenia XL	58
MOŻLIWOŚĆ ŁĄCZENIA	64
DRZWI ZEWNĘTRZNE	66
Możliwości wykonania	68
Systemy drzwiowe	74
Linie modeli	78
Drzwi boczne	114
Narzędzie online do projektowania drzwi	116
AKCESORIA	118
Kolory	120
Klamki	122
Szyby	128
Balkon francuski	130
Bezpieczeństwo	131
Ochrona przed słońcem i owadami	136
Certyfikacja	138





Internorm – marka okienna nr 1 w Europie

Od 92 lat Internorm jest firmą rodzinną; w tym czasie rozwinęła się od jednoosobowej ślusarni w wielką międzynarodową markę producenta okien.

Nasze trzy zakłady produkcyjne w Traun, Sarleinsbach i Lannach opuściło dotychczas **ponad 28 milionów okien i drzwi – w 100% wyprodukowanych w Austrii.**

Nasza rodzinna firma wyznacza standardy w całej Europie; od powstania okien z PVC, przez produkcję okien drewniano-aluminiowych po dzisiejsze innowacje w zakresie najnowocześniejszych technologii i wzornictwa. Nieustanny rozwój technologiczny i ciągłe innowacje czynią z nas lidera branży.

Ponad **2100 naszych** pracowników w całej Europie to specjaliści, którzy działają z ogromną pasją, kreatywnością i zaangażowaniem do szczegółów. Razem z ponad **1300 partnerami dystrybucyjnymi z 21 krajów** jesteśmy do Państwa dyspozycji i gwarantujemy zarówno najwyższą jakość produktów, jak i doskonały poziom obsługi.

Za stabilność i zrównoważony rozwój firmy odpowiada już trzecie pokolenie: **Anette Klinger, Stephan Kubinger i Christian Klinger.** Zarówno w przeszłości, jak i obecnie, wyznaczają trendy dzięki sile innowacji i pasji właściwej pionierom rynku drzwi i okien.

Opowiadamy się za produktami wytworzonymi w 100% w Austrii.

W naszych austriackich zakładach produkcyjnych (w Traun, Sarleinsbach, Lannach) nasi pracownicy produkują takie okna i drzwi, jakie sami chcieliby mieć. A przy tym każdy egzemplarz jest unikatowy.



Prawdziwa jakość rodzi się z pasji.



Nasi pracownicy to specjaliści z zamiłowaniem do szczegółów, kierujący się pasją i duchem wynalazczości. Wewnętrzny oddział badawczy firmy nieustannie opracowuje nowe produkty i technologie, aby móc Państwu zaoferować jeszcze wyższy komfort i większe bezpieczeństwo. Pracownicy naszych zakładów produkcyjnych pracują z najwyższą starannością, aby naszym klientom mieszkało się wyjątkowo. Stosujemy oszczędzające zasoby, wydajne energetycznie i bezpieczne procesy produkcyjne, przyczyniając się do ochrony cennych zasobów naturalnych.

Potwierdzeniem naszych kompetencji w zakresie doradztwa i obsługi jest wskaźnik zadowolenia = 98%.



Doradztwo przy zakupie nowych okien i drzwi to kwestia zaufania. Chodzi przecież o inwestycję na długie lata. Dlatego Internorm polega na doskonałych kwalifikacjach Internorm Partnerów. Oferują oni kompleksową obsługę – od profesjonalnego doradztwa przez czysty montaż po doskonałą obsługę posprzedażową. Dlatego też: Nie będziemy zadowoleni, dopóki Państwo nie będą zachwyceni.

Nasi partnerzy noszący miano **1st window partner** to certyfikowani partnerzy dystrybucyjni firmy Internorm, którzy muszą spełniać określone standardy obsługi klienta. Standardy te podlegają stałej kontroli i doskonaleniu w oparciu o badania zadowolenia prowadzone przez podmiot zewnętrzny. Partnerzy **gold level** odznaczają się szczególnie ścisłą współpracą z firmą Internorm w zakresie obietnicy naszej marki.



Zakup okien i drzwi to kwestia zaufania.

Dużą wagę przykładamy do tego, aby informować o naszych ofertach i produktach w osobistej rozmowie, aby mogli Państwo znaleźć okna i drzwi idealnie dopasowane do Państwa domu.



Nasi partnerzy dystrybucyjni dbają o to, by montaż okien, drzwi i elementów wielkopłociowych przeprowadzali wyłącznie certyfikowani monterzy – ponieważ prawidłowy montaż stanowi warunek konieczny bezproblemowego działania i długiego użytkowania.





Kod QR na oknach i drzwiach zewnętrznych

Skrywa on specjalną usługę, zapewniającą długą żywotność okien i drzwi.

Za pośrednictwem kodu QR umieszczonego we wrębie okna lub aluminiowych drzwi zewnętrznych **uzyskają Państwo dostęp do użytecznych informacji na temat produktu**, pomocne wskazówki dotyczące czyszczenia, dane kontaktowe do partnera–wykonawcy, jak również łącze do sklepu internetowego ze środkami do pielęgnacji. Długa żywotność okien i drzwi marki Internorm wymaga poddawania ich **właściwej pielęgnacji i konserwacji**. Wszystkie informacje na ten temat oraz odpowiednie części zamienne można uzyskać poprzez serwis okien Internorm w witrynie **www.fensterservice.com** lub u najbliższego partnera dystrybucyjnego.



Udzielając gwarancji, bierzemy na siebie odpowiedzialność.

Jako wiodąca i największa działająca na rynku międzynarodowym marka okienna w Europie, Internorm może się poszczycić ponad 90-letnim doświadczeniem w wyznaczaniu kierunków rozwiązań okiennych i drzwiowych o wyjątkowej niezawodności i trwałości. Możemy to Państwu zagwarantować.

Gwarancja

10
LAT

- Odporność na przebarwienia i pękanie powierzchni białych profili PVC okiennych i drzwiowych od strony pomieszczenia w wyniku działania czynników atmosferycznych – z wyjątkiem pęknięć w miejscach łączenia profili
- Odporność na przebarwienia i pękanie powierzchni profili PVC okiennych i drzwiowych okleinowanych od strony pomieszczenia w wyniku działania czynników atmosferycznych – z wyjątkiem pęknięć w miejscach łączenia profili
- Odporność na przebarwienia i pękanie powierzchni profili okiennych i drzwiowych z aluminium anodowanego lub malowanego proszkowo w wyniku działania czynników atmosferycznych
- Odporność na powstawanie korozji nalotowej między szybami zespolonymi
- Zachowanie funkcjonalności połączenia drewna, pianki izolacyjnej i profili aluminiowych we wszystkich systemach okien drewniano-aluminiowych Internorm pod warunkiem przestrzegania wytycznych firmy Internorm w zakresie montażu i konserwacji
- Zachowanie funkcjonalności klejenia i uszczelnienia szyb zespolonych z profilami okiennymi we wszystkich systemach okien drewniano-aluminiowych Internorm pod warunkiem przestrzegania wytycznych firmy Internorm w zakresie montażu i konserwacji
- Przyklejenie szprosów naklejanych

Gwarancja

5
LAT

- Odporność pochwyków drzwi zewnętrznych powlekanych metodą PVD, o ile nie doszło do ich mechanicznego uszkodzenia
- Odporność na przebarwienia i pękanie powierzchni płytcin drzwiowych w wyniku działania czynników atmosferycznych. Gwarancja nie obejmuje zmian wyglądu powierzchni wskutek zabrudzenia

Gwarancja

3
LAT

- Odporność na przebarwienia i pękanie powierzchni profili PVC rolet w wyniku działania czynników atmosferycznych
- Odporność na przebarwienia i pękanie powierzchni profili rolet i żaluzji z aluminium anodowanego lub malowanego proszkowo w wyniku działania czynników atmosferycznych
- Zachowanie funkcjonalności okuć okiennych i drzwiowych pod warunkiem przestrzegania wytycznych firmy Internorm w zakresie montażu i konserwacji

Zapewnienie

30
LAT

Ponadto firma Internorm zapewnia, że produkty Internorm mogą być wielokrotnie naprawiane przez naszych specjalistów (części oryginalne nie są obowiązkowe), że ich pełna funkcjonalność jest przewidywana na 30 lat i zostanie utrzymana – jednak pod warunkiem, że konstrukcja (ościeżnica i skrzydło) nie są uszkodzone. Bieg tego 30-letniego okresu rozpoczyna się wraz z datą produkcji. Gwarancja nie obejmuje elementów elektrycznych. Takie usługi lub materiały, czas pracy itp. niezbędne do utrzymania funkcjonalności rozliczane są na podstawie aktualnie obowiązujących stawek.

Gwarancje/Wyciąg: Pełną treść postanowień gwarancji, jej dokładne warunki oraz informacje o tym, co należy zrobić w przypadku objętym gwarancją, można znaleźć w podręczniku Internorm, instrukcjach użytkowania, pielęgnacji, konserwacji i w dokumentach gwarancyjnych.

Dokumenty te otrzymają Państwo przy dostawie produktów Internorm. Są one dostępne w naszej witrynie internetowej w części z materiałami do pobrania w formacie PDF oraz u każdego z partnerów **Internorm 1st window partner**.



Nasze innowacje

Innowacyjne i nowoczesne okna oraz drzwi firmy Internorm w wyjątkowy sposób łączą technologię, trwałość i wzornictwo.

FAKTY

- Całkowite bezpieczeństwo dzięki zintegrowanym kłapkom ryglującym. Klasa odporności na włamanie do RC3
- Wyważenie okna jest niemal niemożliwe
- Piękny wygląd ze względu na brak widocznych elementów ramy
- Łatwe czyszczenie ramy okna
- Ukryte szklane skrzydło zapewnia jeszcze więcej światła

Gładka
i łatwa w pielęgnacji
powierzchnia
prezentuje się
elegancko i jest łatwa
w czyszczeniu

I-tec Secure

Technologia ryglowania I-tec Secure – zupełnie wyjątkowa na rynku

Bezkonkurencyjne, w pełni zintegrowane ryglowanie do klasy odporności na włamanie RC3



Nie tylko otaczający nas ludzie, ale też wyposażenie naszych pomieszczeń i widok na zewnątrz wpływają na to, jak dobrze czujemy się we własnych czterech ścianach. Istotnym czynnikiem jest także poczucie bezpieczeństwa.

Dzięki bezkonkurencyjnemu systemowi ryglowania I-tec Secure mogą Państwo być pewni niezawodnej ochrony jaką dają nasze okna. Zamiast klasycznych okuć zastosowano klapki ryglujące skrzydło okienne w ramie. Wyważenie okna jest niemal niemożliwe.

System I-tec Secure stanowi standardowe wyposażenie okien KF 510 i KF 520, które na życzenie dostępne są w klasie bezpieczeństwa RC3.

Zalety kłapek ryglujących są wyraźnie zauważalne również podczas mycia okien. Z powierzchni skrzydła wystaje nie-

wiele elementów, elementy ramy zostały niemal całkowicie wyeliminowane. Między nimi znajduje się tylko gładka i łatwa w pielęgnacji powierzchnia z PVC. System I-tec Secure jest standardowo zintegrowany z systemami okiennymi KF 510 i KF 520 zarówno w wersji PVC, jak i PVC-aluminiowej, a wraz z dostępną opcjonalnie klamką z kluczykiem osiąga klasę bezpieczeństwa RC2N.



Więcej na temat technologii I-tec Secure w naszym materiale wideo



Więcej informacji na temat bezkonkurencyjnego ryglowania I-tec Secure.

I-tec Insulation

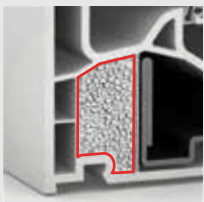

I-tec Glazing

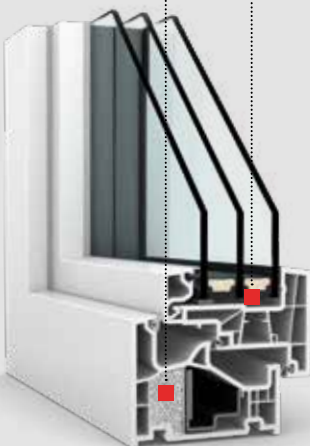
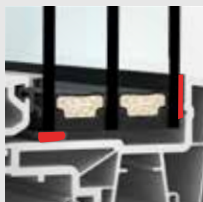

I-tec Core



I-tec Shading

I-tec Connect



Więcej informacji
na temat technologii
I-tec Shading.

Nasze innowacje I-tec

Wpadająca w ucho nazwa „I-tec” skrywa szereg rewolucyjnych i wiodących na rynku innowacji w dziedzinie okien i drzwi.

I-tec Insulation

Innowacyjna izolacja

System I-tec Insulation jest dostępny w standardzie już w trzech systemach okien Internorm: KF 410, KF 510 oraz oknach zespolonych KV 440. Granulat jest wtlaczany do wnętrza ramy pod ciśnieniem, dzięki czemu równomiernie wypełnia wszystkie puste komory dookoła. Znakomicie poprawia to izolacyjność cieplną.

I-tec Glazing

Wklejenie szyby na całym obwodzie

Technologia I-tec Glazing zapewnia Państwa domowi maksymalną stabilność i najwyższe bezpieczeństwo. Szyba jest wklejana na całym obwodzie w skrzydło okienne. System z jednej strony gwarantuje mocne połączenie szyby ze skrzydłem, z drugiej zaś zapewnia stabilność oraz izolację cieplną i akustyczną.

I-tec Core

Stabilne okna z naturalnych materiałów

I-tec Core składa się z rdzenia wykonanego z cienkich, laminowanych warstw drewna i znajduje się wewnątrz wszystkich naszych systemów aluminiowo-drewnianych (z wyjątkiem drzwi przesuwnych HS 330). Dzięki technologii I-tec Core okna te są wyjątkowo wytrzymałe i trwałe, dzięki czemu możliwe jest wykonanie okien o wielkich gabarytach. Inną szczególną cechą tej innowacji jest wykorzystanie wyłącznie drewna pochodzącego ze zrównoważonej gospodarki leśnej z certyfikatem PEFC. Dzięki temu, oszczędzając zasoby, możemy oferować Państwu zrównoważone produkty.

I-tec Shading

I-tec Connect

Ochrona przed słońcem z autonomicznym źródłem energii

Rozwiązanie I-tec Shading, dzięki zastosowaniu modułu fotowoltaicznego i akumulatora, zapewnia idealną temperaturę wnętrza – całkowicie autonomicznie i bez dodatkowego zasilania!

W trybie automatycznym żaluzje otwierają się i zamykają samoczynnie o wschodzie lub zachodzie słońca. Sterowanie odbywa się za pośrednictwem czujników temperatury. W ten sposób można na przykład optymalnie wykorzystać ciepło pochodzące ze światła słonecznego zimą, ponieważ żaluzje pozostaną otwarte. Pozwala to obniżyć koszty ogrzewania i zapewnia ochronę przed słońcem bez dużych nakładów.

Komfort obsługi – także w podróży!

Jeżeli przed wyjazdem na urlop zapomną Państwo przyciemnić okna, doskonale sprawdzi się system I-tec Connect: umożliwia on łatwe i pełne sterowanie żaluzjami za pomocą smartfona lub tabletu dzięki funkcji „Smart Home Ready”.

Większy komfort codziennie dzięki technologii I-tec Open

Łatwe otwieranie przez zapukanie – potrafi to nowoczesna funkcja dzienna drzwi zewnętrznych.



Wystarczy zapukać dwa razy

Po dwukrotnym zapukaniu w zewnętrzną powierzchnię drzwi skrzydło zostaje odryglowane i można je otworzyć bez użycia dużej siły – dziecinnie proste.

Pukanie generuje drgania, które uruchamiają moduł wbudowany w sposób niewidoczny w ramę. Nie trzeba pukać w określonym miejscu. Dzięki technologii I-tec Open nie dochodzi do niechcianego otwarcia drzwi na przykład od podmuchu wiatru, ponieważ tylko pukanie wywołuje konieczne drgania.

I-tec Open



FAKTY

- Łatwe uruchomienie za pomocą przycisku (przyjaznego dla paznokci)
- Nowoczesna elektroniczna funkcja dzienna
- Łatwe wchodzenie do domu bez konieczności użycia dużej siły – dla dzieci, osób słabszych czy osób na wózku
- Nie jest możliwe niezamierzone otwarcie przez podmuch wiatru lub przeciąg



Dzięki **podświetleniu przycisku na zielono** można szybko i łatwo rozpoznać, czy funkcja dzienna jest włączona. Jeżeli podświetlenie nie jest widoczne, moduł jest wyłączony, a funkcja dzienna nie działa.

System I-tec Open jest **w pełni zintegrowany z ramą drzwi**, dzięki czemu jest niewidoczny z zewnątrz.

Łącze do
wyjaśnienia
video.



Uwaga: Gdy system I-tec Open steruje elektrycznym otwieraniem drzwi (zob. Elektryczne otwieranie drzwi na str. 135), drzwi nie mogą być zablokowane.

ECLAZ® Powłoka szyb klasy premium

Więcej światła dziennego
i komfortu mieszkania

Standardowo
w każdym
oknie
Internorm

Światło słoneczne jest bardzo ważne i odpowiada nie tylko za jasność. Spektrum barw i intensywność światła naturalnego potrafią tworzyć fascynujący i niezwykle nastrój wywoływany przez światło. Prawdziwe światło słoneczne ma **korzystny wpływ** na nasze **zdrowie**, poprawia **koncentrację** i **produktywność**, jednocześnie dbając o nasze dobre **samopoczucie**. Nie osiągniemy tego ani za pomocą oświetlenia sztucznego, ani lamp imitujących światło dzienne.

Dlatego też dobór okien z odpowiednim przeszkleniem i świadome ukierunkowanie światła we wnętrzu nabierają coraz większego znaczenia w projektowaniu. Smukłe ramy okienne i duże powierzchnie szklane to podstawowe wymagania współczesnej architektury. Odpowiednio ukierunkowane okna zapewniają odpowiednią ilość światła w pomieszczeniach.



Porównanie daje pewność.

Potrójne oszklenie termoizolacyjne

Choć okna ze standardowym oszkleniem termoizolacyjnym utrzymują ciepło w pomieszczeniu, to jednak pochłaniają ponad 25% światła dziennego.

ECLAZ®

Oszklenie termoizolacyjne Internorm

Okna z szybami ECLAZ® izolują równie dobrze, jak każda inna szyba potrójna, pozwalają jednak na wnikanie do pomieszczenia znacznie większej ilości światła dziennego.

Zalety w skrócie:

W porównaniu do popularnych na rynku szyb, ECLAZ® oferuje:



Więcej światła i większą przejrzystość

- Specjalna powłoka przepuszcza więcej światła dziennego, czyniąc wnętrze jaśniejszym i bardziej przyjaznym.
- Można się cieszyć wspaniałym widokiem na zewnątrz. Odbicie zewnętrzne, tzw. efekt lustra, również jest niskie, a szyba widziana z zewnątrz ma neutralny kolor.



Wyższa wydajność energetyczna i oszczędność kosztów ogrzewania

- Niższe straty ciepła: szyba ECLAZ® doskonale izoluje pomieszczenie, obniżając w ten sposób koszty ogrzewania.
- Większy zysk energetyczny: Dzięki przepuszczalności energii na poziomie 60% przy szybie potrójnej, do pomieszczenia dostaje się więcej energii słonecznej, co przekłada się na niższe koszty ogrzewania i wyższą wydajność energetyczną.



Korzyść dla zdrowia i produktywności

- Szyba ECLAZ® przywraca równowagę zegarowi biologicznemu, ponieważ niebieskie składowe naturalnego światła dziennego regulują fazy snu i czuwania, tętno, ciśnienie krwi i nastrój. To nas pobudza i ożywia.
- Specjaliści od neurologii są zgodni: światło dzienne

ma istotny wpływ na produktywność, zwiększa bowiem zdolność uczenia się i koncentracji. Szyba ECLAZ® przepuszcza do pomieszczenia zauważalnie więcej światła naturalnego, co przekłada się na więcej energii i lepszą zdolność uczenia się.



Więcej szczęścia i dobrego samopoczucia

- Światło dzienne charakteryzuje się zrównoważonym spektrum i reguluje gospodarkę serotoniną, która odpowiada za dobre samopoczucie i energię życiową. Żarówki halogenowe, świetlówki i LED-y nie emitują tych ważnych częstotliwości. Dzięki szybom ECLAZ® dom zaleje światło słoneczne, a przy tym także dobry nastrój.
- Przepuszczalność światła na poziomie 77% (przy szybie potrójnej) to wyraźnie więcej światła słonecznego w pomieszczeniu, co ma pozytywny wpływ na Państwa zdrowie i dobre samopoczucie.



Więcej w standardzie

- Szyby ECLAZ® montujemy standardowo we wszystkich oknach firmy Internorm.
- Bez dodatkowych kosztów: mogą Państwo cieszyć się zaletami powłoki szyb klasy premium bez dopłaty.

Home story

W domu
rodziny Ragglów



„Indywidualne rozwiązania okienne tworzą światło i atmosferę, zapewniając domowy i nowoczesny klimat”.



home pure



Dom o nowoczesnym wzornictwie w jasnym i otwartym stylu

Barbara i René Raggl są zwolennikami minimalistycznego wzornictwa. Chcieli je też wprowadzić w domu swoich marzeń. Nie mogło to jednak odbyć się kosztem dobrego samopoczucia. Dlatego wymagania postawione architektom były jasne: Należało połączyć wzornictwo i przytulną atmosferę.

Architekt skupił się zatem na raptem kilku materiałach, takich jak beton, drewno i szkło. Ograniczając materiały i kolory, stworzył spójną ogólną koncepcję. Optycznie chłodne, odstosowane betonowe ściany i stropy kontrastują z przytulnymi i naturalnymi materiałami drewnianymi. Atmosfera wnętrza domu jest przepiękna światłem. Dzięki dużym przeszklonym powierzchniom pomieszczenia są przyjazne i jasne. Drzwi przesuwne, które wydają się otwierać bez wysiłku, tworzą płynne przejście do ogrodu, sprytnie łącząc wnętrze z tarasem.

Małżeństwo Ragglów podjęło świadomą decyzję o budowie nowego domu. Tylko w ten sposób mogli bez ograniczeń zrealizować swoje wyobrażenia i życzenia: współczesny dom o nowoczesnym wzornictwie w jasnym i otwartym stylu. Architekt umiejętnie wcielił w życie wymagania pary i zaprojektował dom o wyraźnych, prostoliniowych bryłach i dużych przeszklonych otworach.

„Jesteśmy zwolennikami minimalistycznego wzornictwa. Więcej znaczy mniej! Bezramowe rozwiązania okienne firmy Internorm okazały się być właściwym wyborem!”

Tutaj znajdziesz film Homestory.





zlicowane

studio

**Nowoczesne wzornictwo,
wyszukana architektura**

Wyraźne, zlicowane kształty i minimalistyczne wzornictwo to główne cechy okien z linii stylistycznej **studio**. Z dużej powierzchni ram okiennych uczyniono element wzornictwa, podkreślając nimi niezwykłą architekturę.



kanciasty

home pure

**Prostoliniowe bryły
i czystość formy**

Nowoczesne, kanciaste skrzydła i ramy okien serii **home pure** świadomie grają kątami i krawędziami. Podkreślają architekturę prostych linii i doskonale wpisują się w czystość formy.





home soft

**Delikatne zaokrąglenia
stanowią dodatkowy akcent**

Okna **home soft** zachwycają prostotą i ponadczasowością. Tradycyjne zaokrąglenia pasują wszędzie, nadając budynkom wyjątkowo harmonijną atmosferę.



ambiente

**Klasyka i elegancja
w ponadczasowym połączeniu**

Harmonia i estetyka na najdoskonalszym poziomie – dzięki zaokrągleniu wszystkich widocznych krawędzi. Szczególnego uroku oknom z linii stylistycznej **ambiente** nadają mocno wyprofilowane skrzydła okienne.



Linie stylistyczne



studio

zindywiduali- zowany

Czują się Państwo trendsetterami i mają duże zamiłowanie do nowych technologii. Pionierska architektura, wyraźne kształty i minimalistyczne wzornictwo tworzą estetyczną przestrzeń życiową i odzwierciedlają Państwa indywidualną koncepcję życia. Państwa minimalistyczny styl życia polega na ograniczeniu do tego, co niezbędne, i tworzeniu przestrzeni do samorealizacji. Państwa poziom życia jest wysoki i stanowi wyraz własnej indywidualności.

Zgodnie z tą filozofią okna studio firmy Internorm doskonale pasują do Państwa wyszukanego stylu życia. W większości zlicowane systemy okienne można całkowicie zintegrować z murem; są one dostępne w wersji PVC, PVC-aluminiowej i drewniano-aluminiowej.



home pure

czystość formy

Ważne jest dla Państwa wyraźna świadomość stylu i dobry smak. Cenią Państwo rzeczy wyjątkowe i wybierają estetykę czystej formy. Jasne, przepelnione światłem pomieszczenia oferują dużo wolnej przestrzeni dla Państwa i całej rodziny. Prostoliniowe, kanciaste bryły podkreślają architekturę budynku. Państwa styl życia charakteryzuje się dużą świadomością jakości i wzornictwa.

Sztukę dobrego smaku odzwierciedlają także Państwa okna. Kanciaste, prostoliniowe systemy okienne doskonale pasują do Państwa stylu przepelnionego czystością formy i są dostępne w wersji PVC, PVC-aluminiowej i drewniano-aluminiowej.



ambiente



tradycyjny

Sedno Państwa gustu architektonicznego to secesyjne, tradycyjne, klasyczne domy i eleganckie posiadłości wiejskie. Ekskluzywna, wysmakowana atmosfera pomieszczeń mieszkalnych podkreśla wyjątkowy charakter Państwa domu i wysoki standard życia. Połączenie ponadczasowej klasyki z elegancją oddaje nastrojowy komfort mieszkania.

Mocno wyprofilowane krawędzie okien ambiente podkreślają ponadczasową atmosferę Państwa mieszkania. Dostępne są w wersji PVC, PVC-aluminiowej i aluminiowo-drewnianej. Również szpros i okiennice dają ogromne możliwości wykonania.



home soft



harmonijny

Państwa dom emanuje harmonią i przytulnością. Za pomocą wielu różnych elementów wystroju tworzą Państwo przytulną, przyjemną atmosferę mieszkania. Bardzo ważna jest dla Państwa jakość życia i komfort domowy, a własny dom postrzegają Państwo jako miejsce ucieczki od codzienności.

Okrągłe kształty okien home soft w pełni zaspokajają Państwa potrzebę harmonijnego domu. Zaokrąglone krawędzie ram okiennych i skrzydeł pasują do każdego wnętrza i są dostępne w wersji PVC, PVC-aluminiowej i drewniano-aluminiowej.





Nasze okna PVC oraz PVC- aluminiowe

Produkujemy i opracowujemy innowacyjne okna spełniające najwyższe wymagania. Czy chodzi o bezkonkurencyjną ochronę przed włamaniem, doskonałą izolacyjność cieplną czy też wyjątkową dźwiękoszczelność – cenimy staranne wykonanie aż do najdrobniejszego szczegółu.

Co oferują nasze okna.

Okna PVC i PVC-aluminiowe firmy
Internorm

I-tec Secure

W pełni zintegrowany system ryglowania I-tec Secure to nie tylko maksimum bezpieczeństwa, ale też łatwe czyszczenie. Ten system ryglowania stosowany jest **wyłącznie przez firmę Internorm** i stanowi standardowe wyposażenie okien serii KF 520 oraz KF 510.



Wysokiej jakości klamki dostępne są w różnych wariantach wykonania i kolorach. Znajdziemy klamkę okienną odpowiednią do każdego wzornictwa.



I-tec Glazing

Wklejenie szyby w okno na całym obwodzie zapewnia **wyjątkową stabilność** i znakomitą **ochronę przed włamaniem**. Uzyskujemy w ten sposób lepszą izolacyjność cieplną i dźwiękoszczelność.

ECLAZ® – powłoka szyb klasy premium: Ta szyba zespolona oferuje wyższą efektywność energetyczną i najwyższej klasy izolację cieplną. Dodatkowa zaleta: Również w wersji potrójnej ta szyba zespolona doskonale przepuszcza światło, wypełniając każde pomieszczenie wyraźnie większą ilością światła dziennego.



Internorm



Konkurencja



Internorm



Konkurencja

Ukryte okucie i stały punkt obrotu mają fundamentalne znaczenie dla lepszego działania, a tym samym większej odporności. Przekłada się to także na ich trwałość.

Listwa przyszybowa (jeżeli występuje w danym systemie) dyskretnie i niezauważalnie wpasowuje się w konstrukcję okna i jest zlicowana z profilem skrzydła.

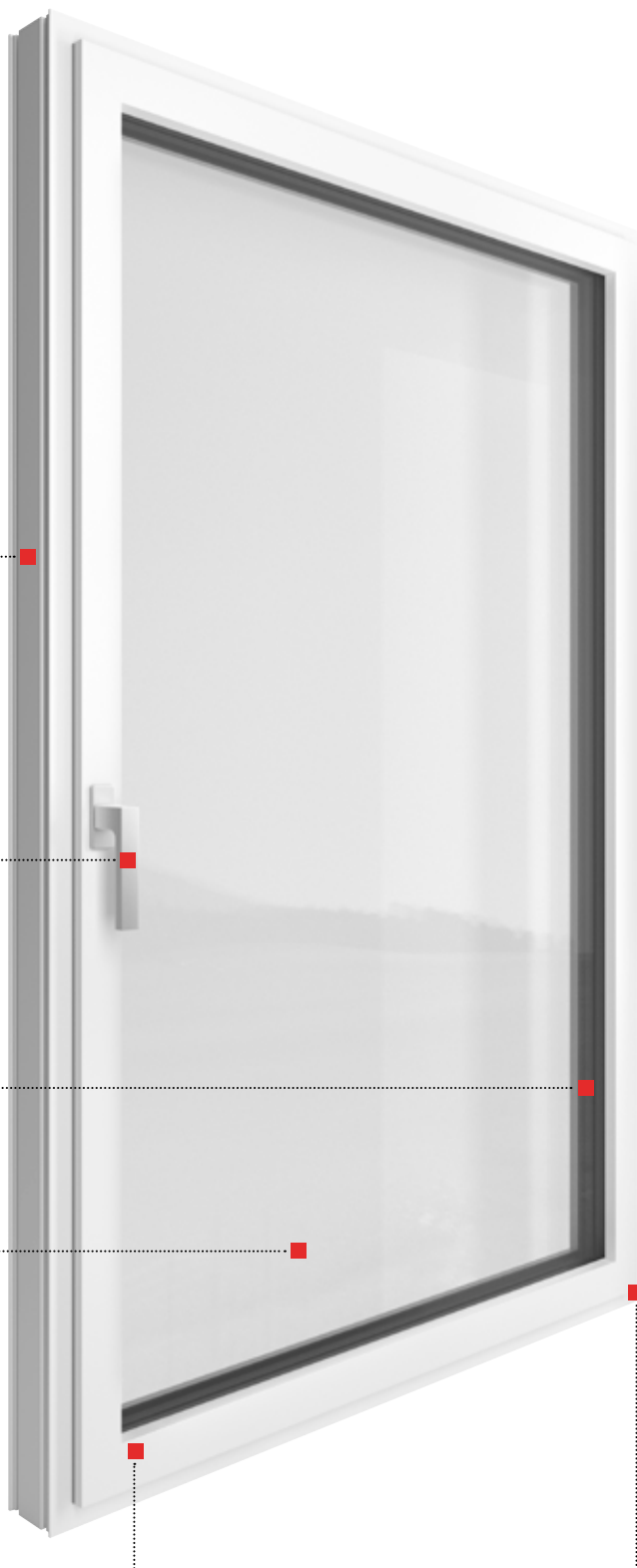



Mnogość kolorów – aluminiowe nakładki występują w szerokiej gamie kolorów. Możliwe są również efekty dotykowe, na przykład odwzorowanie faktury drewna.



Bardzo odporna na warunki atmosferyczne powłoka aluminium firmy Internorm zwiększa stabilność kolorów.



I-tec Insulation

Granulat izolacyjny równomiernie wypełnia puste komory, poprawiając izolację cieplną naszych systemów okiennych KF 510, KF 410 oraz okien zespolonych KV 440.

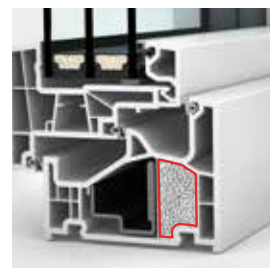

Trzy uszczelki na całym obwodzie wykonane z trwałych materiałów wysokiej jakości chronią przed wnikaniem wody i poprawiają izolacyjność cieplną i dźwiękoszczelność.



Niezwykle smukłe i nowoczesne dzięki ograniczeniu wysokości ramy – proporcjonalnie większa powierzchnia szyby pozwala przepuszczać maksymalną ilość światła, zapewniając komfort.



studio

home pure

home soft

ambiente

Wzornictwo można dobrać do stylu domu. Paleta możliwości sięga od zlicowanych elementów w stylu **studio** przez kanciaste lub zaokrąglone formy **home pure** i **home soft** po mocno profilowany styl **ambiente**.

Informacja: Wiele naszych okien PVC-aluminiowych dostępnych jest także w wersji PVC.

OKNA Z
PVC

Proszę zwrócić uwagę, że nie wszystkie wersje wykonania są dostępne we wszystkich systemach.

KF 520

Okno PVC lub
PVC-aluminiowe



FAKTY

- Tylko w firmie Internorm: bezkonkurencyjny, w pełni zintegrowany system ryglowania I-tec Secure do klasy odporności na włamanie RC3
- Wąskie ramy, dzięki którym do pomieszczenia wpada jeszcze więcej światła
- Do najnowocześniejszej architektury: wizualnie nie do odróżnienia od wersji stałej

Idealne połączenie wzornictwa i technologii



Rewolucyjne ryglowanie I-tec Secure sprawia, że wyważenie okna staje się niemal niemożliwe – rozwiązanie niespotykane nigdzie indziej w branży. Podczas ryglowania zintegrowane klapki ryglujące wywierają nacisk na wnętrze ramy we wszystkich kierunkach, zapewniając dzięki temu maksymalną ochronę przed włamaniem w klasie odporności RC3.



Ukryte skrzydło okna wykonane w całości ze szkła od zewnętrznej strony wygląda jak okno stałe. Jednakże w przeciwieństwie do niej można je otwierać. Wzornictwo idealne dla współczesnej architektury. Okno otrzymało z tego tytułu szereg nagród.

TIP

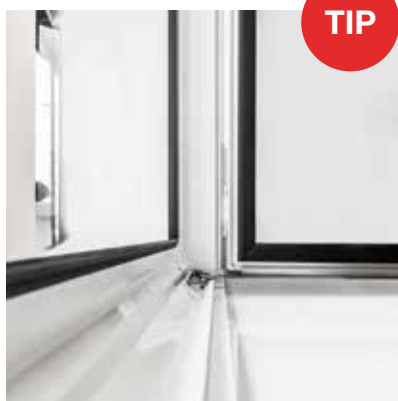

Zalety kłapek ryglujących I-tec Secure są ogromne, również podczas mycia okien, ponieważ ze skrzydła wystaje niewiele elementów, a z ramy wyeliminowano je całkowicie.



Dzięki wąskim ramom do wnętrza wpada jeszcze więcej światła dziennego, co czyni mieszkanie zdrowszym!

studio

Wyraźne kształty i minimalistyczne wzornictwo oferuje seria KF 520 w zlicowanej wersji **studio**. Od zewnątrz można wybrać nakładki aluminiowe albo PVC.

I-tec Secure

I-tec Glazing

 **Izolacyjność cieplna**
do $U_w = 0,63 \text{ W}/(\text{m}^2\text{K})$

 **Dźwiękoszczelność**
do 46 dB

 **Bezpieczeństwo**
do RC3

 **W pełni zintegrowane**
ryglowanie

 **Głębokość profilu**
90/93 mm

KF 510

Okno PVC lub
PVC-aluminiowe



FAKTY

- System ryglowania I-tec Secure dostępny seryjnie aż do klasy RC3
- Łatwe czyszczenie dzięki kłapkowi ryglującemu zintegrowanym ze skrzydłem
- Harmonijny wygląd dzięki wąskim ramom i kanciastemu wzornictwu

Maksymalna pewność i idealne połączenie



Połączenie technologii I-tec Secure i I-tec Glazing to maksymalna ochrona przed włamaniami. Ponadto w pełni zintegrowany system ryglowania I-tec Secure umożliwia niezwykle łatwe czyszczenie.



Proporcjonalnie duża powierzchnia szyby w wąskich ramach tego okna wpuszcza do wnętrza jeszcze więcej światła dziennego. Maksymalne bezpieczeństwo, smukłe wzornictwo i **idealne połączenie z oknem drewniano-aluminiowym HF 510** czyni serię KF 510 naprawdę wyjątkową.

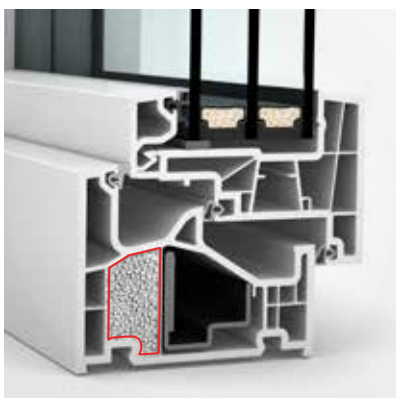

I-tec Insulation: Granulat izolacyjny równomiernie wypełnia puste komory, poprawiając izolację cieplną, umożliwiając obniżenie kosztów energii.

I-tec Secure

I-tec Glazing

I-tec Insulation

Idealne połączenie

Odporna na warunki atmosferyczne aluminiowa nakładka zapewnia spójny wygląd elewacji, zaś wewnątrz można wybrać między zastosowaniem drewna lub PVC. Dzięki doskonałym oknom kombinowanym HF 510 (strona 44) mogą Państwo dobierać materiał do wymagań poszczególnych pomieszczeń, uzyskując w ten sposób harmonijny projekt wnętrza.

home pure

Okna KF 510 dostępne są wyłącznie w wersji home pure i oferują **estetykę prostych linii**. Od zewnątrz można wybrać nakładki aluminiowe albo PVC.



Izolacyjność cieplna
do $U_w = 0,63 \text{ W/(m}^2\text{K)}$



Dźwiękoszczelność
do 48 dB



Bezpieczeństwo
do RC3



W pełni zintegrowane
ryglowanie



Głębokość profilu
90/93 mm

KF 410

Okno PVC lub
PVC-aluminiowe



FAKTY

- Dostępny w czterech wersjach, dzięki czemu pasuje do każdego stylu architektonicznego
- Białe okno z PVC albo nowymi nakładkami – to zawsze dobry wybór
- Doskonała izolacyjność cieplna dzięki technologii I-tec Insulation

Wszechstronna funkcjonalność – pasuje do każdego stylu architektonicznego



Technologia I-tec Glazing zapewnia jeszcze lepszą ochronę:

Wklejenie szyby w okno na całym obwodzie zapewnia wyjątkową stabilność i znakomitą ochronę przed włamaniem.



Całkowicie zlicowane, kanciaste, zaokrąglone lub wyprofilowane – **wszystkie warianty wzornictwa z zachowaniem wysokiej funkcjonalności**. Dzięki technologii I-tec Insulation rama jest uszczelniona dookoła, a izolacyjność cieplna została poprawiona. Dodatkowo technologia I-tec Glazing zapewnia dużą stabilność i jeszcze większe bezpieczeństwo Państwa domu.

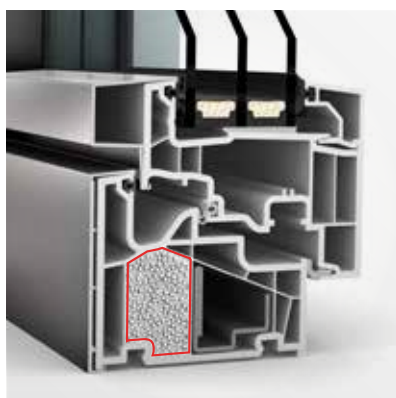

I-tec Insulation: Granulat izolacyjny równomiernie wypełnia puste komory, poprawiając izolacyjność cieplną, przez co niższe mogą być koszty energii. To korzyść dla klimatu i dla Państwa portfela.

studio home pure home soft ambiente

Okno KF 410 dostępne jest we wszystkich liniach stylistycznych

Internorm: jako zlicowane, kanciaste, zaokrąglone i profilowane – całkowicie wedle Państwa życzenia. Od zewnątrz można wybrać nakładki aluminiowe albo PVC (okno KF 410 z linii stylistycznej studio można wybrać tylko z aluminiową nakładką zewnętrzną).

TIP

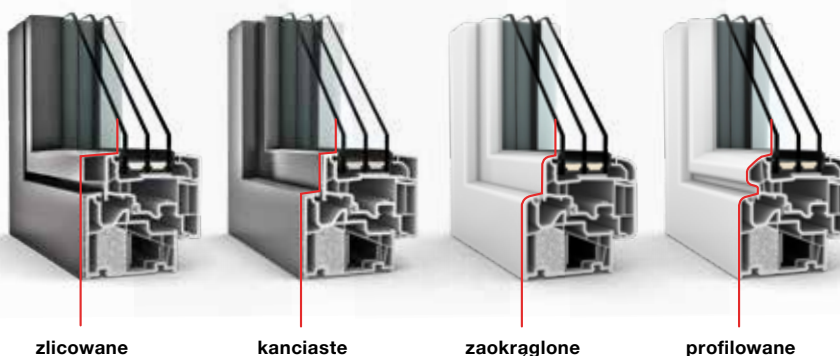

zlicowane

kanciaste

zaokrąglone

profilowane



Izolacyjność cieplna
do $U_w = 0,62 \text{ W}/(\text{m}^2\text{K})$



Dźwiękoszczelność
do 47 dB



Bezpieczeństwo
do RC2



Dobrze ukryte
ryglowanie



Głębokość profilu
90/93 mm

I-tec Glazing

I-tec Insulation

KF 320

Okno PVC lub
PVC-aluminiowe



FAKTY

- Zmniejszenie powierzchni widocznej nadaje oknu smukłości i nowoczesności
- Szklane skrzydło z zewnątrz sprawia wrażenie okna stałego
- Klejenie dookoła I-tec Glazing i podstawowe bezpieczeństwo w standardzie

Smukłe, nowoczesne i niezawodne do prostoliniowej architektury



Szklane skrzydło z zewnątrz nie ma żadnych widocznych elementów ramy PVC, **przez co sprawia wrażenie okna stałego**, a jednocześnie można je otworzyć.



Innowacyjne skrzydło szklane nadaje oknu KF 320 **pozór okna stałoszklonego**.

W klasycznej wersji PVC albo z aluminiowymi nakładkami – smukła kanciasta rama okna podkreśla minimalistyczną architekturę linii stylistycznej studio.

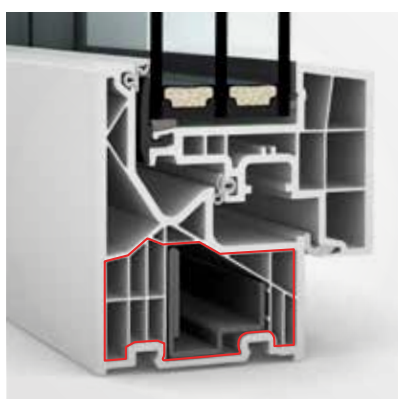

Sześciokomorowy profil ramy zapewnia lepszą izolacyjność cieplną. Trzy uszczelki biegnące dookoła chronią wnętrze przed wilgocią, jednocześnie poprawiając izolacyjność cieplną i dźwiękoszczelność. Technologia I-tec Glazing zapewnia doskonałą stabilność i bezpieczeństwo poprzez wklejenie szyby na całym obwodzie.



studio

Dostępne w nowoczesnym i zlicowanym wariantcie **studio**.

TIP

Tynkując ramę z trzech stron, można ziszczyć marzenie o **szklanej architekturze niemal bez ram**.



Izolacyjność cieplna
do $U_w = 0,65 \text{ W/(m}^2\text{K)}$



Dźwiękoszczelność
do 45 dB



Bezpieczeństwo
do RC2



Dobrze ukryte
ryglowanie



Głębokość profilu
71/74 mm

I-tec Glazing

KF 310

Okno PVC lub
PVC-aluminiowe



FAKTY

- Niewielka głębokość profilu i smukła, powierzchnia widoczna
- Wyjątkowe parametry izolacji cieplnej i akustycznej
- Klejenie dookoła i podstawowe bezpieczeństwo w standardzie

Sprawdzona jakość i doskonałe parametry



Oprócz klasycznej wersji PVC okno KF 310 dostępne jest również jako PVC-aluminiowe w wielu liniach stylistycznych.



Okno to zawiera **wypróbowaną i niezawodną technologię będącą owocem naszych własnych prac rozwojowych**. Najlepsze parametry izolacji cieplnej i akustycznej są tak samo oczywiste, jak wklejenie szyby w skrzydło okienne na całym obwodzie.

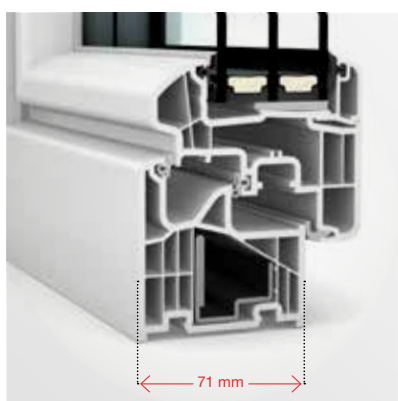

Dzięki **profilom o głębokości 71 mm** to okno jest niezwykle smukłe (74 mm z nakładką aluminiową).

home pure home soft ambiente

Dostępne w trzech wersjach wzornictwa – pasujących do Państwa stylu architektonicznego



kanciasty

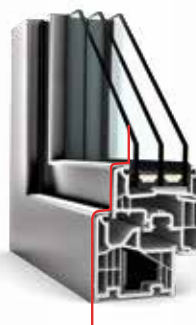

zaokrąglone



profilowane



Izolacyjność cieplna
do $U_w = 0,69 \text{ W}/(\text{m}^2\text{K})$



Dobrze ukryte
ryglowanie



Dźwiękoszczelność
do 45 dB



Głębokość profilu
71/74 mm



Bezpieczeństwo
do RC2



Nasze okna drewniano-aluminiowe w trosce o indywidualny komfort mieszkania

Dzięki różnym wzorom wykonania mogą Państwo idealnie dopasować nowe okna drewniano-aluminiowe do swojego domu. Ponadto oknom można nadawać indywidualny wygląd na wiele sposobów: od kolorów aluminiowej nakładki przez rodzaj drewna wewnątrz po klamki okienne.

Co oferują wszystkie nasze okna drewniano-aluminiowe.

Innowacyjne okna drewniano-aluminiowe firmy **Internorm**

ECLAZ® – powłoka szyb klasy premium: Ta szyba zespolona oferuje wyższą efektywność energetyczną i najlepszą izolację cieplną. Dodatkowa zaleta: Również w wersji potrójnej ta szyba zespolona doskonale przepuszcza światło, czyniąc wnętrze jaśniejszym i bardziej przyjaznym.

Niezwykłe smukłe i nowoczesne dzięki ograniczeniu wysokości ramy – największa możliwa powierzchnia szyby pozwala przepuszczać maksymalną ilość światła, zapewniając komfort.



Jednakowa **wysoka izolacyjność cieplna** niezależnie od rodzaju drewna oraz **połączenie drewna, piany izolacyjnej i aluminium** zapewnia najlepszą izolacyjność cieplną przy węższym profilu.



I-tec Glazing

Wklejenie szyby w okno na całym obwodzie zapewnia **wyjątkową stabilność** i znakomitą **ochronę przed włamaniem**. Tę technologię stosujemy standardowo we wszystkich systemach drewnianych.



I-tec Core

Dzięki technologii **I-tec Core** okna te są **wyjątkowo wytrzymałe i trwałe**, dzięki czemu możliwe są wielko-wymiarowe rozwiązania okienne. Smukłe i stabilne pod względem kształtu przekroje belek pozwalają przenosić największe obciążenia dzięki niezwykle wytrzymałemu drewnu. Technologię **I-tec Core** znajdą Państwo w naszych oknach drewniano-aluminiowych **HF 410** oraz **HF 510**, a także w drewniano-aluminiowych oknach zespolonych **HV 450**.

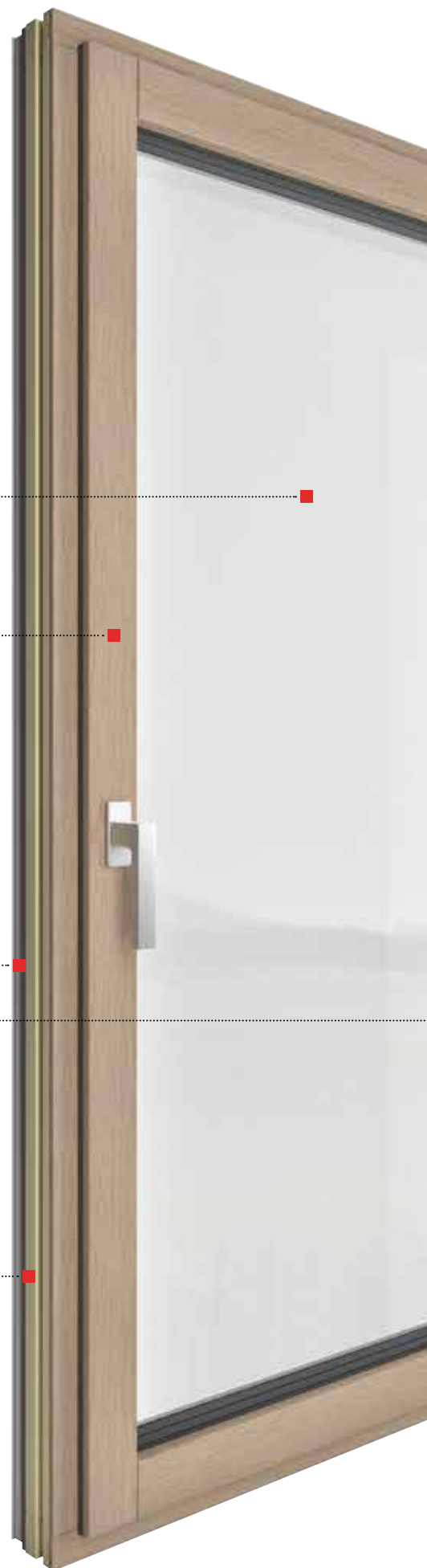

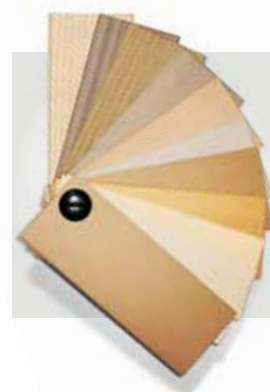

Wielość kolorów i gatunków drewna daje Państwu niezliczone możliwości indywidualnego doboru kolorystyki wnętrza. W ten sposób można też doskonale dopasować okno do wystroju.

Idealne połączenie:

Z zewnątrz jednolity wygląd, wewnątrz drewno albo plastik. Nasze okna drewniano-aluminiowe doskonale łączą się z naszymi oknami PVC-aluminiowymi. Aluminiową nakładkę można wykonać w taki sam sposób, uzyskując spójny wygląd elewacji. Jeżeli potrzebują Państwo na przykład okna PVC-aluminiowego do łazienki lub innego pomieszczenia, Internorm oferuje doskonałe połączenie.



Trwałe i łatwe w pielęgnacji nakładki zewnętrzne

z aluminium dostępne są w wielu różnych kolorach maksymalnie dostosowanych do indywidualnych potrzeb. Nakładki aluminiowe występują w szerokiej gamie kolorów. Możliwe są również efekty dotykowe, na przykład odwzorowanie faktury drewna. Więcej wariantów kolorystycznych aluminiowych nakładek zewnętrznych odpornych na warunki atmosferyczne można znaleźć na stronie 121.

Proszę zwrócić uwagę, że nie wszystkie wersje wykonania są dostępne we wszystkich systemach. Na ilustracji model HF 510.

HF 510

Okno drewniano-aluminiowe



FAKTY

- Nasze najsmuklejsze okno drewniano-aluminiowe wpuszczające jeszcze więcej światła dziennego
- Czysta forma i nowoczesne wzornictwo w połączeniu z naturalnym wyglądem drewna
- Maksymalna swoboda realizacji i doskonałe możliwości łączenia

Czystość formy wzornictwa w połączeniu z naturalnością



Okno drewniano-aluminiowe HF 510, dzięki ograniczeniu wysokości ramy, wygląda **wyjątkowo smukło i nowocześnie** – duża powierzchnia szyby przepuszcza maksymalną ilość światła, co przekłada się na większy komfort mieszkania. Do tego można dodać drzwi przesuwne HS 330 z samego drewna.



Smukła rama tego okna **spełnia najwyższe standardy wzornictwa** – czystość formy, nowoczesność i elegancja. Okno drewniano-aluminiowe doskonale łączy się z oknem PVC-aluminiowym KF 510. Aluminiową nakładkę można wykonać w taki sam sposób, uzyskując spójny wygląd elewacji.



Dzięki technologii **I-tec Core** okna **te są wyjątkowo wytrzymałe i trwałe**, dzięki czemu możliwe są wielkowymiarowe rozwiązania okienne. Ponadto zintegrowany rdzeń drewniany I-tec Core to oszczędność zasobów i wsparcie zrównoważonego rozwoju.

Idealne połączenie

Wewnątrz mogą Państwo wybrać między powierzchnią drewnianą a plastikową – nakładka aluminiowa zapewnia spójny wygląd elewacji. Dzięki oknom KF 510 w wersji kombinowanej PVC-aluminiowej (strona 32) mogą Państwo dobierać materiał do wymagań poszczególnych pomieszczeń, jednocześnie zachowując całkowicie harmonijny wygląd.



I-tec Core

I-tec Glazing



Izolacyjność cieplna
do $U_w = 0,65 \text{ W}/(\text{m}^2\text{K})$



Dźwiękoszczelność
do 44 dB



Bezpieczeństwo
do RC2



Dobrze ukryte
ryglowanie



Głębokość profilu
85 mm

HF 410

Okno drewniano-aluminiowe



FAKTY

- Bardzo stabilne okno i niezrównana wysoka wytrzymałość dzięki technologii I-tec Core
- Wiele gatunków drewna, rodzajów powierzchni i kolorów do wyboru
- Możliwość doskonałego dopasowania do wystroju wnętrza

Naturalne, wszechstronne, do wszystkich zastosowań

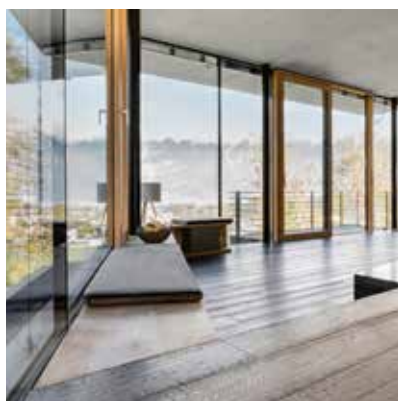

Unikatowa technologia I-tec Core z cienkich, laminowanych warstw drewna w ramie i skrzydle pozwala uzyskać jeszcze większe rozmiary okien. Doskonale nadaje się również do połączenia z oknem stałym HX 300.



Nie sposób już wyobrazić sobie nowoczesnej architektury bez okien i dużych szklanych powierzchni. Wybór kolorów i materiałów podłóg i mebli ma decydujące znaczenie dla harmonijnego obrazu całości – to dzięki nim tworzymy indywidualny klimat naszych mieszkań. Bogata oferta kolorów i gatunków drewna serii HF 410 to niezliczone możliwości stworzenia jedynego w swoim rodzaju wystroju wnętrza – dopasowanego do każdego stylu architektonicznego.



Połączenie drewna, piany izolacyjnej i aluminium zapewnia najlepszą izolacyjność cieplną przy płytszym profilu. Pozwala to zaoszczędzić koszty energii.

studio home pure home soft ambiente

Okna HF 410 są dostępne we wszystkich wersjach wykonania, dzięki czemu doskonale łączą się z każdym stylem architektonicznym.

TIP

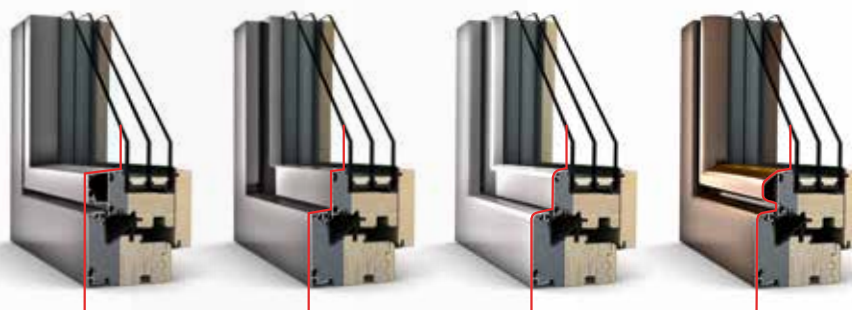

zlicowane

kanciaste

zaokrąglone

profilowane

I-tec Core

I-tec Glazing



Izolacyjność cieplna
do $U_w = 0,65 \text{ W}/(\text{m}^2\text{K})$



Dźwiękoszczelność
do 45 dB



Bezpieczeństwo
do RC2



Dobrze ukryte
ryglowanie



Głębokość profilu
85 mm

Home story

W domu
rodziny Sperrerów



„Poczucie bycia u siebie jest jednocześnie ekscytujące i kojące – jest po prostu piękne!”



home soft



W ten sposób remont się powiódł – jestem u siebie.

Lisa Sperrer, żona, matka dwójki dzieci, która prowadzi blog o majsterkowaniu, wraz z rodziną spełniła swoje osobiste marzenie: marzenie o własnym domu. Marzenie o tym, by móc nadać swoim czterem ścianom dokładnie taki wygląd, jaki chce. Wraz z mężem kupili 40-letni dom, w którego renowację włożyli mnóstwo wysiłku. Widać przy tym jej zamiłowanie do szczegółów. Naturalne materiały, wiele źródeł światła i unikatowe meble z historią nadają każdemu pomieszczeniu bardzo osobisty charakter.

Gdy wchodzi się do parterowego domu państwa Sperrerów, od razu rzuca się w oczy wielkie okno w salonie z parapetem do siedzenia. Widok na panoramę gór jest wspaniały. To jakby zaproszenie, by rozsiąść się wygodnie na parapecie.

Na początku nie planowano remontu domu z lat 70. – Mieliliśmy już zgłoszony projekt budowy nowego domu. Wtedy zobaczyliśmy ten dom. Jego wielkość, układ, a przede wszystkim idealna dla nas lokalizacja z super widokiem sprawiły, że zdecydowaliśmy się na remont – wspomina Lisa Sperrer.



„Ulubionym oknem całej rodziny jest okno w salonie z parapetem do siedzenia. Otwiera przestrzeń pomieszczenia, rozjaśnia je i roztacza się z niego wspaniały widok!”

Tutaj znajdziesz film Homestory.





Doskonałe w przypadku remontu – nasze okno zespolone

Okna zespolone Internorm to wyjątkowy produkt na rynku okien.

Pomiędzy szybami zamontowano ochronę przed słońcem – osłoniętą od wiatru, czynników atmosferycznych i zanieczyszczeń.

Co oferują wszystkie nasze okna zespolone.

Okna zespolone Internorm łączą
nadzwyczajną, **podwójną ochronę**
w jednym oknie.

I-tec Shading

Ochrona przed słońcem



Rozwiązanie I-tec Shading, dzięki zastosowaniu modułu fotowoltaicznego i akumulatora, zapewnia idealną temperaturę wnętrza –

całkowicie autonomicznie i bez dodatkowego zasilania! W trybie automatycznym żaluzje otwierają się i zamykają samoczynnie o wschodzie lub zachodzie słońca. **Sterowanie odbywa się za pośrednictwem czujników temperatury.** W ten sposób można na przykład optymalnie wykorzystać ciepło pochodzące ze światła słonecznego zimą, ponieważ żaluzje pozostaną otwarte.

Od wewnątrz dostępne zarówno w wersji PVC, jak i drewnianej.

TIP



Ośłona optyczna

Internorm produkuje **okna zespolone zarówno w wersji PVC-aluminiowej, jak i drewniano-aluminiowej.** Nasze okna zespolone dostępne są w wersji ze zintegrowanymi żaluzjami albo opcjonalnie z plisą okienną także w wersji nieprzejrystej Duette®. Bez względu na to, jaki rodzaj osłony Państwo wybiorą, pozostaje ona dobrze chroniona przed wiatrem i czynnikami atmosferycznymi między szymbami.



I-tec Connect**Komfort obsługi –
także w podróży!**

Jeżeli przed wyjazdem na urlop zapomną Państwo przy-
ciemnić okna, doskonale sprawdzi się system I-tec Connect:
**Umożliwia on łatwe i pełne sterowanie żaluzjami za
pomocą smartfona lub tabletu dzięki funkcji „Smart
Home Ready”.** Prócz tego możliwe jest także sterowanie
bezpośrednio przy oknie.

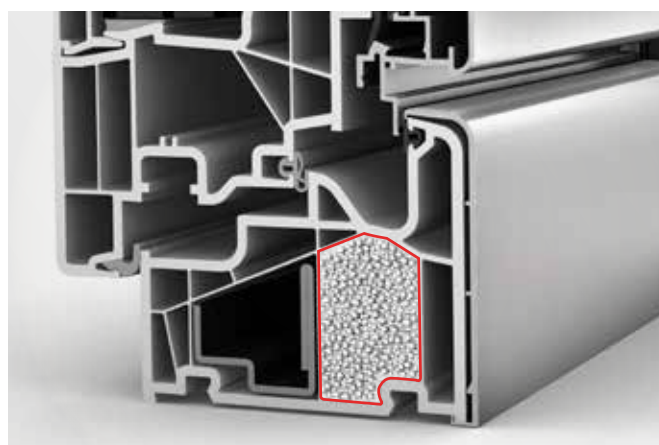
I-tec Insulation**Izolacyjność cieplna i
dźwiękoszczelność**

**Granulat izolacyjny równomiernie wypełnia puste
komory**, poprawiając izolację cieplną, umożliwiając obniże-
nie kosztów energii. Dodatkowo okna zespolone **stanowią
skuteczną ochronę akustyczną**, dzięki czemu uciążliwy
hałas z zewnątrz nie wnika do środka.

Proszę zwrócić uwagę, że nie wszystkie wersje wykonania
są dostępne we wszystkich systemach.



Duette®



Plisy

TIP**Dla remontujących:**

Okna zespolone to dobry wybór
zwłaszcza w przypadku remontu,
nie trzeba bowiem instalować
osobnej ochrony przed słońcem.
To także idealne rozwiązanie do
elewacji, do których nie wolno
montować rolet.

KV 440

Okno zespolone
PVC-aluminiowe



 Izolacyjność cieplna
do $U_w = 0,64 \text{ W}/(\text{m}^2\text{K})$

 Dobrze ukryte
ryglowanie

 Dźwiękoszczelność
do 45 dB

 Głębokość profilu
93 mm

 Bezpieczeństwo
do RC2

I-tec Connect

I-tec Insulation

I-tec Glazing

I-tec Shading



Autonomia: Dzięki modułowi fotowoltaicznemu sterowanie rozwiązaniem I-tec Shading nie wymaga zewnętrznego źródła zasilania. **Jesteśmy gotowi na rozwiązania dla inteligentnego domu:** Żaluzję można sterować z dowolnego miejsca za pomocą typowych rozwiązań „smart home”.



System I-tec Glazing z jednej strony gwarantuje mocne połączenie szyby ze skrzydłem, z drugiej zaś zapewnia stabilność oraz izolację cieplną i akustyczną.

home pure home soft ambiente

Wzornictwo można **dobrać do stylu domu.**

KV 350

Okno zespolone
PVC-aluminiowe



Sześciokomorowy profil ramy zapewnia lepszą izolacyjność cieplną. Trzy uszczelki biegnące dookoła chronią wnętrze przed wilgocią, jednocześnie poprawiając izolacyjność cieplną i dźwiękoszczelność.

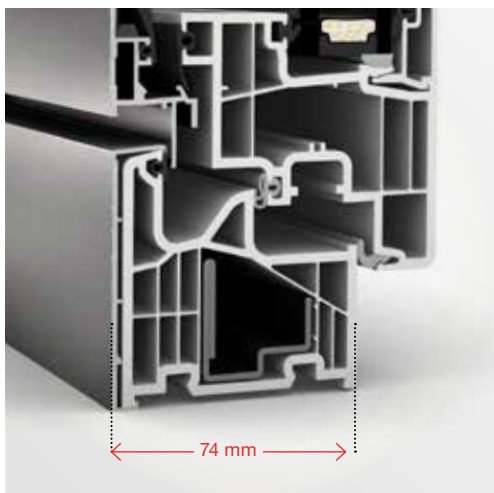

Dzięki profilom o głębokości 74 mm **to okno jest niezwykle smukłe.** Prócz tego doskonale **łączy się z oknami PVC-aluminiowymi KF 310.**

home pure ambiente

Do wyboru linie stylistyczne **home pure** oraz **ambiente.**



Izolacyjność cieplna
do $U_w = 0,79 \text{ W}/(\text{m}^2\text{K})$



Dobrze ukryte
ryglowanie



Dźwiękoszczelność
do 44 dB



Głębokość profilu
74 mm



Bezpieczeństwo
do RC2

I-tec Connect

I-tec Shading

I-tec Glazing

HV 450

Okna zespolone
drewniano-aluminiowe



FAKTY

- Ochrona przed słońcem zabezpieczona między szybami
- Ochrona przed słońcem, optyczna, ciepła i akustyczna w jednym oknie
- Wiele gatunków drewna, rodzajów powierzchni i kolorów do wyboru

Poczwórna ochrona w jednym oknie



Dzięki **doskonałej ochronie przed słońcem, optycznej, cieplnej i akustycznej** mogą się Państwo cieszyć poczwórną ochroną w jednym oknie. Technologia I-tec Shading ma całkowicie autonomiczne zasilanie, a przy tym ma wiele użytecznych funkcji, np. czujniki temperatury oraz rozpoznawania dnia/nocy.

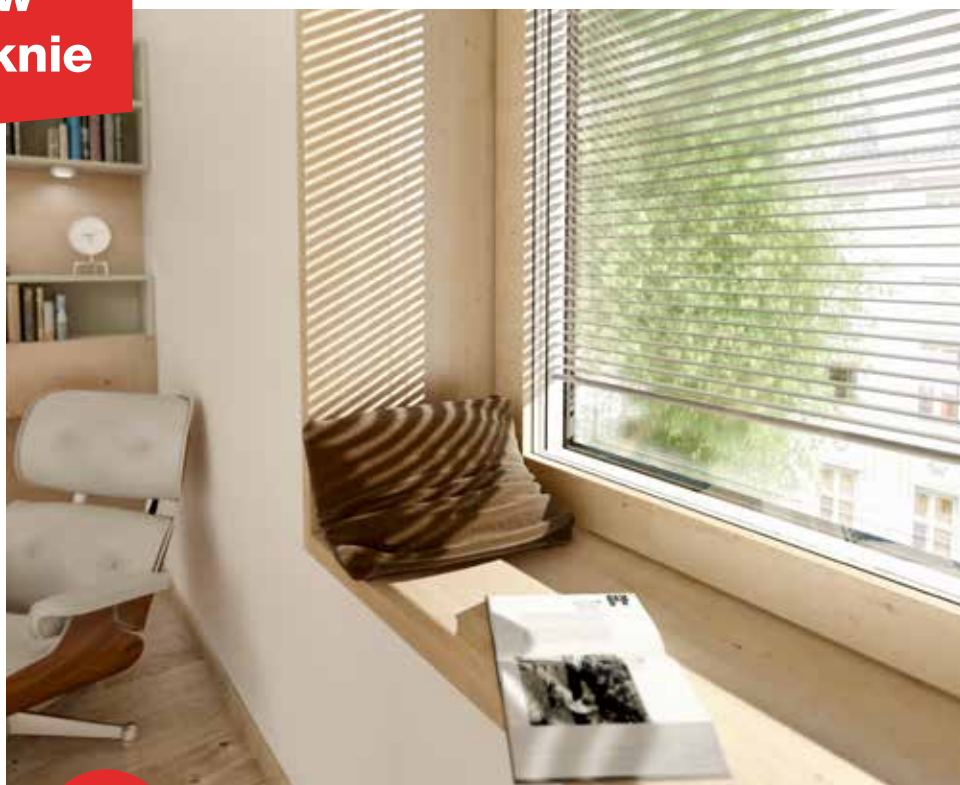

TIP

Nasze okna zespolone **doskonale łączą się z innymi naszymi oknami.**



Dzięki technologii **I-tec Core** okna **te są wyjątkowo wytrzymałe i trwałe**, dzięki czemu możliwe są wielkowymiarowe rozwiązania okienne. Ponadto zintegrowany rdzeń drewniany I-tec Core **to oszczędność zasobów i wsparcie zrównoważonego rozwoju.**

home pure home soft ambiente

W zależności od stylu architektonicznego okno HV 450 jest dostępne w wersji **home pure, home soft i ambiente.**

Ochrona przed słońcem i osłona optyczna są zamontowane między szybami. To korzystne rozwiązanie nie tylko podczas czyszczenia, ale też dlatego, że chroni materiał przed wiatrem i czynnikami atmosferycznymi.



I-tec Connect

I-tec Core

I-tec Shading

I-tec Glazing



Izolacyjność cieplna
do $U_w = 0,62 \text{ W}/(\text{m}^2\text{K})$



Dźwiękoszczelność
do 46 dB



Bezpieczeństwo
do RC2



Dobrze ukryte
ryglowanie



Głębokość profilu
85 mm



Duże powierzchnie przeszkłone – wolność bez granic

Nowoczesna architektura tworzy nowy styl życia. Ściany znikają jak za dotknięciem czarodziejskiej różdżki, łącząc wnętrze z przyrodą na zewnątrz. Internorm ma w ofercie drzwi przesuwne i okna stałe dające poczucie maksymalnej wolności.



FAKTY

- Otwarte i jasne: Niemal niewidoczne łączenia szyb
- Możliwość wykonania wielkich powierzchni szklanych
- Rama niemal zlewa się z elewacją

HX 300

Okno stałe

Duże powierzchnie przeszklone, które można w całości zintegrować ze ścianą, to bezgraniczna wolność w Państwa domu. Innowacyjne rozwiązania, jak łączenia szyb czyniące przejścia między taflami niemal niewidocznymi, otwierają wiele możliwości dla nowoczesnej architektury z wykorzystaniem szyb o dużej powierzchni. Okno panoramiczne HX 300 może mieć powierzchnię do 10,5 m², a jego rama niemal całkowicie zlewa się z elewacją.

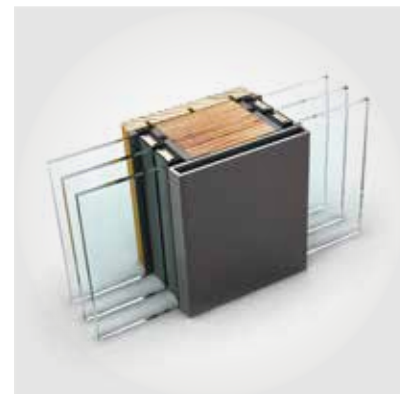

W połączeniu ze zintegrowanymi oknami można uzyskać dodatkowe **akcenty wizualne**.

Solidna, laminowana z wielu warstw konstrukcja ramy pozwala uzyskać okno o powierzchni szyby nawet 10,5 m².



HX 300 to **optymalne pod względem technologicznym połączenie konstrukcyjne** powierzchni szklanych sięgających do samej podłogi.



Smukłe łączenie szyb **umożliwia uzyskanie wrażenia maksymalnej otwartości**.

I-tec Glazing

Seryjnie montowana potrójna szyba antywłamaniowa z technologią I-tec Glazing!

Szyba jest wklejona w ramę na całym obwodzie. Dzięki takiemu klejeniu połączenie szyby z ramą jest trwałe i gwarantuje najwyższą stabilność.

TIP

Aby do wnętrza trafiało jeszcze więcej światła naturalnego, Internorm **oferuje powłokę szyb ECLAZ® klasy premium w standardzie**.



Isolacyjność cieplna
do $U_w = 0,74 \text{ W/(m}^2\text{K)}$



Dźwiękoszczelność
do 47 dB

KS 430

Drzwi przesuwne PVC
i PVC-aluminiowe

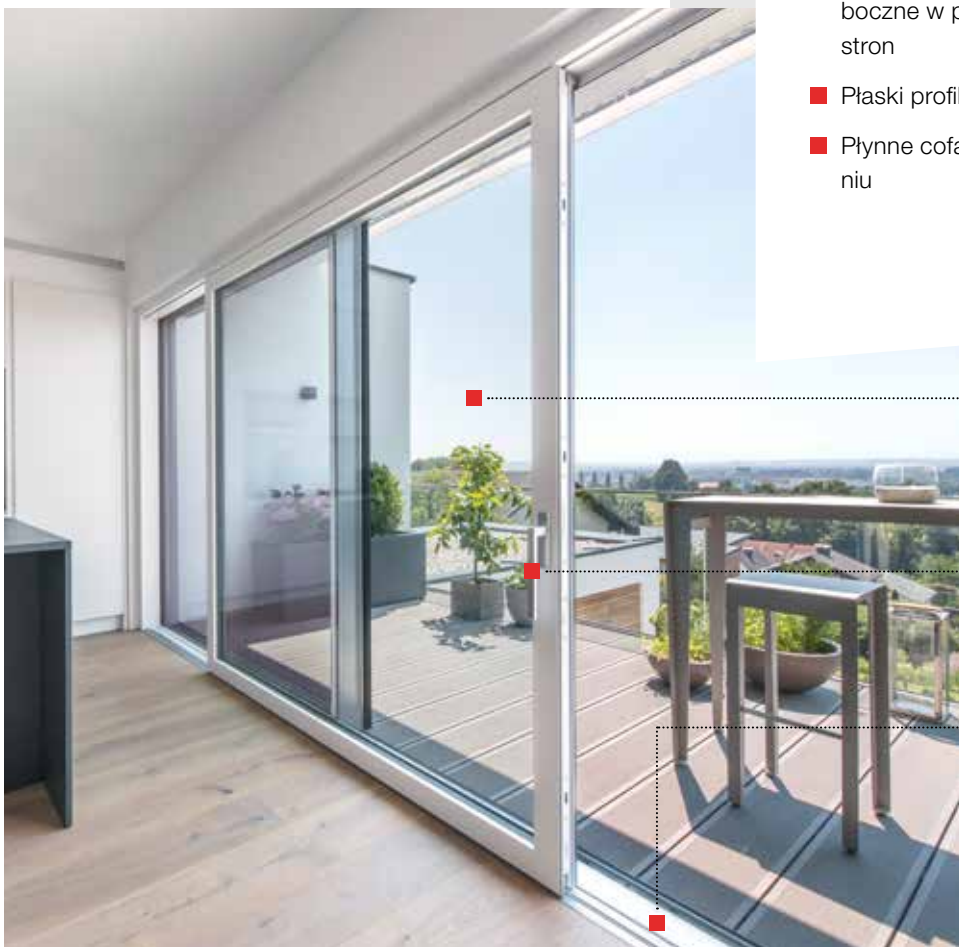

FAKTY

- Smuklejsza rama skrzydła i bezramowe części boczne w przypadku ich tynkowania z trzech stron
- Płaski profil podłogowy – mieszkanie bez barier
- Płynne cofanie klamki dzięki seryjnemu odciążeniu

Więcej światła dzięki dużym elementom o wymiarach do 650 x 280 cm i masie skrzydła do 400 kg

Seryjne szyby ze szkła bezpiecznego ESG chronią przed urazami.

Płaski próg umożliwia komfortowe przechodzenie i doskonale nadaje się do architektury bez barier.

 **Izolacyjność cieplna**
do $U_w = 0,64 \text{ W/(m}^2\text{K)}$

 **Dźwiękoszczelność**
do 43 dB

 **Bezpieczeństwo**
do RC2



i-tec Connect

Comfort Drive – napęd elektryczny do wygodnego otwierania i zamykania drzwi przesuwnych. Możliwość sterowania za pomocą rozwiązań typu „smart home”.



Okno KS 430 dostępne jest **w wersji PVC lub PVC-aluminiowej** i doskonale łączy się z Państwa oknami.

HS 330

Drzwi przesuwne
drewniano-aluminiowe

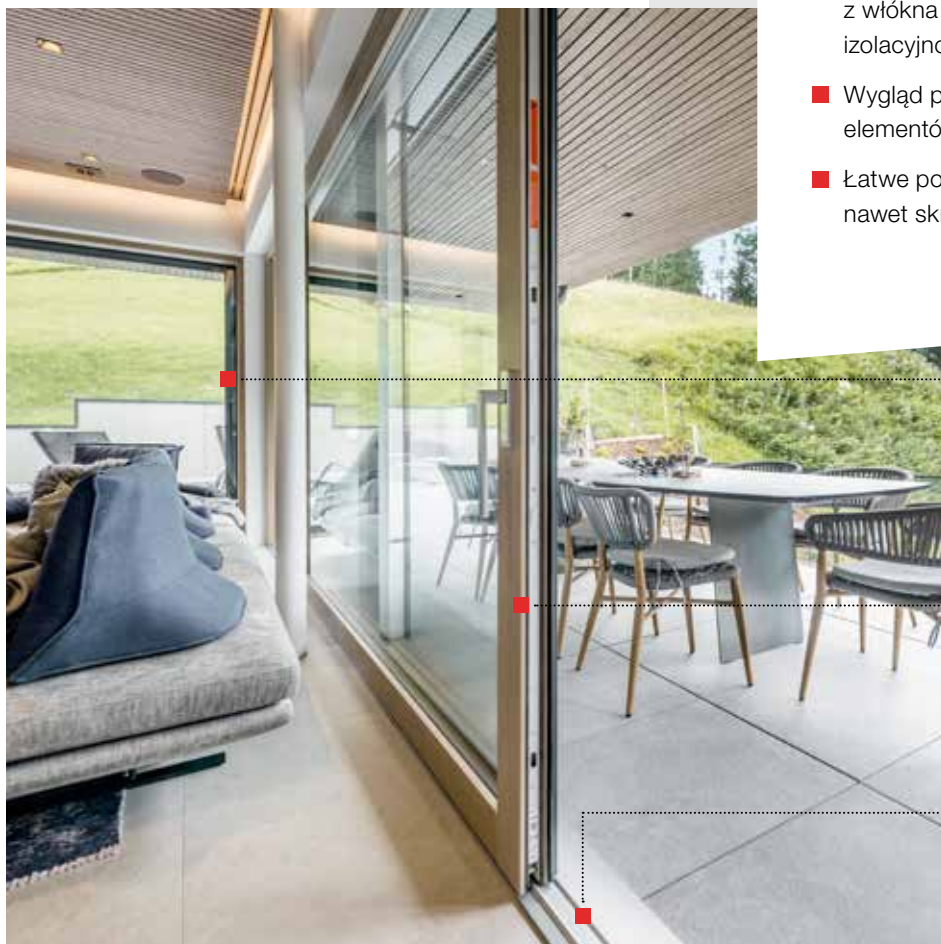

FAKTY

- Najwyższa efektywność energetyczna: Próg z włókna szklanego zapewnia optymalną izolacyjność cieplną
- Wygląd pełnego szkła dzięki pokryciu elementów mocujących zaprawą
- Łatwe podnoszenie i przesuwanie nawet skrzydeł o masie do 400 kg

W połączeniu z oknami stałymi pozwalają uzyskać jeszcze większą powierzchnię szkła; wygląd pełnego szkła dzięki pokryciu zaprawą elementów mocujących

Atrakcyjne kolory dopasowane do indywidualnych preferencji wzorniczych – doskonale łączą się z oknami drewniano-aluminiowymi HF 410, HF 510 i HV 450.

Optymalna stabilność dzięki progowi z włókna szklanego, przykrytemu od zewnątrz panelem z anodowanego aluminium.





I-tec Connect

Comfort Drive – napęd elektryczny do wygodnego otwierania i zamykania drzwi przesuwnych. Możliwość sterowania za pomocą rozwiązań typu „smart home”.



 **Izolacyjność cieplna**
do $U_w = 0,73 \text{ W/(m}^2\text{K)}$

 **Dźwiękoszczelność**
do 40 dB

 **Bezpieczeństwo**
do RC2

I-tec Glazing

Wklejenie szyby w okno na całym obwodzie zapewnia **wyjątkową stabilność** i znakomitą **ochronę przed włamaniami**. Stosowana standardowo we wszystkich naszych oknach drewniano-aluminiowych.

Internorm – tyle różnych oblicz co Państwa wymarzone mieszkanie

Okna, duże przeszklenia oraz drzwi przesuwne i drzwi zewnętrzne – firma Internorm oferuje wszystko w jednym miejscu w niezawodnej jakości **100% wyprodukowanej w Austrii**.

Nasze okna drewniano-aluminiowe doskonale łączą się z naszymi oknami PVC-aluminiowymi. Aluminiową nakładkę można wykonać w taki sam sposób, uzyskując spójny wygląd elewacji.

Jeżeli potrzebują Państwo na przykład okna PVC-aluminiowego do łazienki lub innego pomieszczenia, Internorm oferuje doskonałe połączenie. Również wybór kolorów nadaje indywidualny charakter. Od koloru nakładki aluminiowej przez drewno lub kolor wewnętrznych elementów PVC po klamki okienne – mają Państwo wiele możliwości wyboru do realizacji swojego wymarzonego domu.



Drewno

Drewno oddaje ciepło, jest przytulne i tworzy przyjemną atmosferę, dlatego doskonale nadaje się do pokoju dziennego i sypialni.



Drzwi przesuwne

Nie trzeba rezygnować z dużych przeszklonych powierzchni i większej ilości światła w pomieszczeniach. Nasze drzwi przesuwne i okna stałe zapewniają poczucie maksymalnej wolności.

Ochrona przed słońcem i owadami

Nasza szeroka oferta wariantów niezawodnej ochrony przeciwsłonecznej i moskitier zapewnia przyjemną atmosferę mieszkania – i to w wielu różnych wariantach wykonania zgodnie z Państwa życzeniem.



PVC

Plastik jest trwały i bardzo łatwy w pielęgnacji, dzięki czemu doskonale nadaje się do pomieszczeń o dużej wilgotności powietrza, np. łazienek.



Drzwi zewnętrzne

Nawet w przypadku drzwi zewnętrznych nie trzeba się godzić na kompromisy. Drzwi zewnętrzne Internorm oferujemy w wersji aluminiowej lub drewniano-aluminiowej w wersji zlicowanej, kanciastej lub profilowanej.





Nasze drzwi zewnętrzne

Każde drzwi zewnętrzne Internorm są unikatowe – niepowtarzalne i ponadczasowe. Pięć systemów drzwiowych z aluminium i dwa systemy aluminiowo-drewniane dostępne dla Państwa do wyboru w wielu modelach. Mogą Państwo sami wybrać zupełnie własny wzór drzwi wejściowych.

Drzwi zewnętrzne – tak niepowtarzalne, jak ich właściciele

Każde drzwi Internorm są wykonywane na zamówienie i produkowane dokładnie wedle Państwa życzeń. W ten sposób powstaje unikatowy przedmiot idealnie dopasowany do Państwa i Państwa domu.

W ramach pomocy w podjęciu decyzji przedstawiliśmy w niniejszym katalogu okien i drzwi szeroką gamę modeli i wzorów. Opis konstrukcji drzwi znajdą Państwo zawsze w opisie pod spodem. Którykolwiek model i materiał Państwo wybiorą, mnogość możliwości wykonania zaspokoi wszelkie Państwa życzenia. Dzięki najróżniejszym kolorom, klamkom i szybom nadadzą Państwo drzwiom swojego domu osobisty charakter zgodny ze stylem domu.

Zachęcamy do skorzystania z naszego narzędzia do projektowania drzwi online, dzięki któremu odkryją Państwo jeszcze więcej możliwości wykonania i zamówią niepowtarzalne drzwi. Mogą Państwo również skorzystać z doradztwa naszego partnera Internorm **1st window partner**.



Wiele wariantów kolorystycznych i powierzchni drewnianych po wewnętrznej stronie drzwi (Strona 120/121)

Strona zewnętrzna do wyboru z naszej palety kolorów i materiałów (Strona 120/121)

Inteligentne systemy kontroli dostępu na życzenie (np. skaner odcisków palców, strona 134/135)

Każde drzwi dostępne również z doświetleniem bocznym lub naświetleniem górnym.

Szkló dekoracyjne, o ciekawym wzornictwie i z motywem (Strona 128/129)

Przeгляд wszystkich pochwyków (Strona 124 – 127)

Szczegóły modelu

Opis

FA

Kolor:
Pochwył:
Przeszklenie:
Nr kat.:

Numer zamówienia przedstawionego modelu drzwi



Za pomocą kodu QR danej linii można uzyskać cenne informacje na temat dostępności rodzajów powierzchni w konkretnych modelach w zależności od systemu.

AT 540 **AT 530** **AT 520** **AT 510** **AT 500** **HT 410** **HT 400**

Kolor ciemnoszary oznacza drzwi aluminiowe

Kolor czerwony oznacza system drzwiowy przedstawiony na ilustracji

Kolor brązowy oznacza drzwi aluminiowo-drewniane

Dostępny także we wskazanych systemach drzwiowych

MODELL / TYPE FA

	A	B	K	H
AT 500	X			
AT 510	X			
AT 520	X	X	X	X
AT 530	X	X	X	X
AT 540	X	X	X	X
HT 400	X	X		X
HT 410	X	X		X

Materiał wedle życzenia

Drzwi zewnętrzne – przez nie wchodzimy do domu i wychodzimy zeń; to w nich witamy też gości. Przestrzeń przy wejściu tworzy pierwsze wrażenie i zdradza już co nieco na temat mieszkańców domu.

Na zewnątrz

Wiele wariantów kolorystycznych

Bogatą paletę naszych kolorów i dekorów specjalnych znajdą Państwo na stronie 121.



Wewnątrz

Bogactwo wariantów powierzchni

Drzwi aluminiowe i drewniano-aluminiowe wyglądają z zewnątrz jednakowo. Wewnątrz mogą Państwo wybrać taki materiał, jaki Państwu odpowiada (od strony 120).



Doświetle

Każde drzwi dostępne są z doświetleniem bocznym lub bez.



Numer domu

Numer domu może być wyfrezowany w płycie drzwi albo wypiąskowany w szybie doświetla.



Warianty szkła

Internorm oferuje różne szyby dekoracyjne i o ciekawym wzornictwie, a także nową paletę szymb z motywem. Na zamówienie i po kontroli technicznej możliwe wykonanie na zamówienie szymb różnej szerokości.





Klamki

Do każdych drzwi oferujemy duży wybór pochwytów.



Kolory i materiały

Państwa drzwi w jednym z wielu różnych kolorów lub dekorów specjalnych.



Bezpieczeństwo

Inteligentne systemy kontroli dostępu dostępne na życzenie.

Co oferują wszystkie nasze drzwi zewnętrzne.

Drzwi zewnętrzne są wizytówką domu. Dlatego Internorm oferuje Państwu tylko wysokiej jakości unikatowe egzemplarze, wykonane dla Państwa z najwyższą starannością. Wychodząc od siedmiu modeli podstawowych, możemy stworzyć unikatowe drzwi zewnętrzne zgodnie z Państwa życzeniami.



Drzwi zewnętrzne drewniano-aluminiowe

Drzwi zewnętrzne drewniano-aluminiowe łączą najlepsze cechy obu materiałów: Wielu klientów nie chce rezygnować z przytulnego, przyjaznego charakteru drewna po stronie wewnętrznej – jednakże drewno jest znacznie bardziej podatne na warunki atmosferyczne. Dzięki warstwie zewnętrznej wykonanej z aluminium drzwi są chronione przed szkodliwym oddziaływaniem czynników atmosferycznych. Prócz tego drewno ma dobre właściwości izolacyjne, dzięki czemu drzwi zewnętrzne aluminiowo-drewniane doskonale nadają się do domów niskoenergetycznych.

TIP

Nasze drzwi zewnętrzne aluminiowo-drewniane doskonale nadają się do **domów niskoenergetycznych i pasywnych**.

HT 410

Zlicowane wewnątrz i na zewnątrz



HT 400

Kanciaste wewnątrz i na zewnątrz

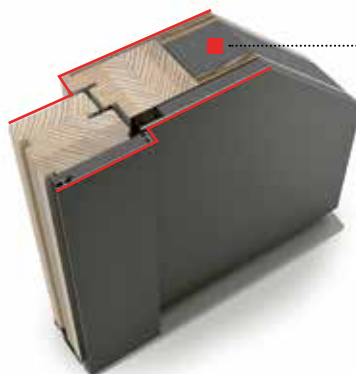

Izolacja z piany izolacyjnej

Połączenie drewna, aluminium i piany izolacyjnej zapewnia najlepszą izolacyjność cieplną i efektywność energetyczną.



Izolacyjność cieplna
do $U_o = 0,55-0,67 \text{ W/(m}^2\text{K)}$



Dźwiękoszczelność
do 34 dB



Bezpieczeństwo
do RC2



Układ wieloryglowy



Głębokość profilu
85–121 mm

Drzwi zewnętrzne aluminiowe

Drzwi zewnętrzne aluminiowe są lekkie, lecz wyjątkowo stabilne i odporne na warunki atmosferyczne. Dzięki trzykomorowemu profilowi ramy, rdzeniowi izolacyjnemu z piany (albo, w modelu AT 510, ze szkła) oraz termicznie oddzielnemu progowi mogą się Państwo cieszyć doskonałą izolacyjnością cieplną.

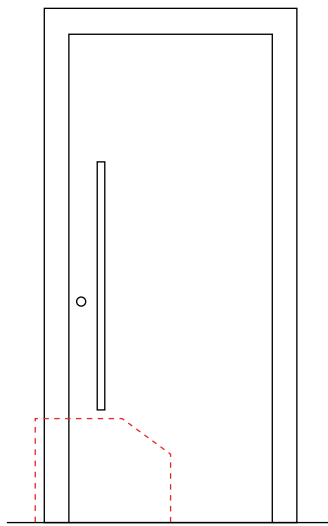

Wersje wykonania

Poszczególne systemy z różnymi skrótami (AT 540, AT 530, HT 410 itd.) wykazują różne funkcje i cechy. Ponadto każdy system ma własną formę, od zlicowanej przez kanciastą po profilowaną.

AT 540

Zlicowane wewnątrz i na zewnątrz



AT 530

Kanciaste wewnątrz i na zewnątrz



AT 520

Profilowane wewnątrz, kanciaste na zewnątrz



AT 510

Profilowane wewnątrz, kanciaste na zewnątrz



AT 500

Profilowane wewnątrz i na zewnątrz

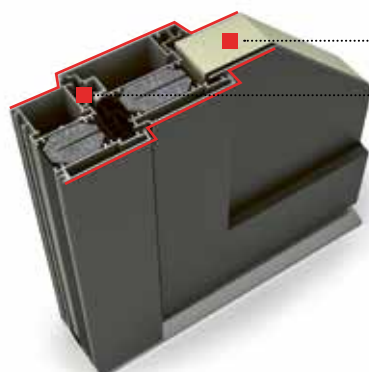

Najlepsza izolacja i szczelność

Wszystkie nasze drzwi zewnętrzne aluminiowe mają **trzykomorowy profil ramy i rdzeń izolacyjny z piany** zapewniający wysoką izolacyjność cieplną (wyjątek stanowi model AT 510 z rdzeniem ze szkła). Trzy płaszczyzny uszczelnienia zapewniają wyjątkową ochronę przed wilgocią i zimnem.



Izolacyjność cieplna
do $U_d = 0,69-0,95 \text{ W/(m}^2\text{K)}$



Dźwiękoszczelność
od 32 do 40 dB



Bezpieczeństwo
od RC2 do RC3



Układ wieloryglowy



Głębokość profilu
93 mm

Home story

W domu
rodziny Sacklów



„Szukaliśmy drzwi nie tylko wysokiej jakości, ale też takich, które do nas pasują!”



Dom o pięknym wzornictwie i dobrej atmosferze

– Zależało nam, aby do naszego domu dobrze się wracało, dobrze się tam czuło i można było odpocząć od codzienności – wspomina Mario, który wraz z żoną Kathariną niedawno wprowadził się do ich wymarzonego domu. W nowo powstałym domu bardzo ważna była dla nich nowoczesnie zaprojektowana, prosta i ponadczasowa architektura. Ogromne znaczenie mają tu drzwi zewnętrzne, ponieważ muszą one pasować stylem do całego budynku. Na podstawie wstępnych rozmów z biurem architektonicznym Haas Architektur ZT GmbH powstały rzuty, określono układ pomieszczeń oraz ustalono umiejscowienie i wielkość idealnych drzwi zewnętrznych. Kolory drzwi, zarówno wewnątrz, jak i na zewnątrz, celowo dobrano tak, aby podkreślić otwarty i jasny styl domu. To doskonałe połączenie tworzy harmonijną atmosferę domu i jego przytulność.



„Nasze drzwi zewnętrzne są wizytówką naszego domu. Odpowiadają za pierwsze wrażenie i nadają naszemu domowi «to coś!»”

Tutaj znajdziesz film Homestory.



Nasze linie modele

Pełna płyta drzwiowa, czy otwór przeszklony?
Wybór materiałów i stylów jest ogromny. Linie
naszych drzwi sięgają od modeli pełnopłytowych,
które są równie niezwykle, co imponujące, przez
drzwi z różnymi charakterystycznymi szklonymi
wycięciami, po tradycyjne modele o atrakcyjnych
profilach. Poniżej przedstawiamy zarys naszej
oferty





Linia.V



Nowoczesność i wizjonerstwo

Świeżość pomysłów połączono z najwyższą jakością, dzięki czemu ucieleśniono niezwykłą wizję wyrafinowanego i nowoczesnego mieszkania. Nasze nowe, atrakcyjne pod względem wzornictwa drzwi łączą elegancję z wyrazistością i zaskakują wyrafinowanymi detalami.



Skanując kod QR, dowiedzą się Państwo, które modele drzwi można łączyć z którymi powierzchniami



VD

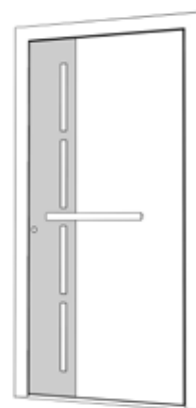

VN



VG



VP

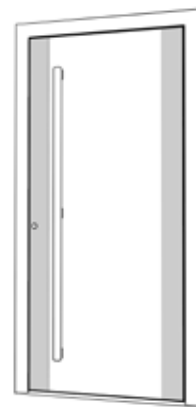

VK



„**Powinno się czuć to wyjątkowe uczucie za każdym razem, gdy wchodzimy do domu!**”

Denis Vesel, VESEL design



Nowy wymiar wzornictwa – udało się go osiągnąć projektantowi Denisowi Veselowi odpowiedzialnemu za nowe drzwi zewnętrzne Internorm. Projektując nowe drzwi, zrealizował swoją wizję ponadczasowej doskonałości i stworzył imponujący produkt – od pomysłu, przez pierwszy szkic, aż po gotowy produkt: – Dążyłem do tego, aby stworzyć nowy wymiar wzornictwa, który zadziwi ludzi. Drzwi powinny wyglądać naturalnie, inspirować i czynić obszar wejścia wyjątkowym!”

Dopracowany w każdym calu wygląd i szczególne wyczucie szczegółu sprawiają, że te wysokiej klasy drzwi są naprawdę wyjątkowe. Pomimo prostych form, Denis Vesel tworzy przedmioty bardzo wyrefinowane – równie eleganckie, co efektowne. – Powinno się czuć to wyjątkowe uczucie za każdym razem, gdy wchodzimy do domu. Było dla mnie ważne stworzenie projektu drzwi zewnętrznych, które byłyby w pełni zorientowane na ludzi, aby nie były po prostu drzwiami, lecz ekscytującym elementem projektu – mówi projektant.

**Wzornictwo
i ponadczasowa
elegancja**



Łącze do filmu
z udziałem projektanta
Denisa Vesela.

W wyrafinowany sposób
rozmieszczone powierzchnie
szklane nadają tym drzwiom
elegancji.



VD

Kolor: RAL 9005
Klamka: GSHG czarna
Nr kat.: V0001

AT 540 AT 530



VN

Kolor: rama HM712,
Skrzydło HM712, RAL 9005
Klamka: GPR60
Szkło: satynowane białe
Nr kat.: V0002

AT 540 AT 530



„Jako projektant uważam, że drzwi zewnętrzne to jeden z najważniejszych elementów wystroju!”

Denis Vesel, VESEL design



VG

Kolor: rama RAL 9005,
Skrzydło SD10 Wygląd starego drewna
Klamka: GKVV czarna
Nr kat.: V0003

AT 540 AT 530



VP

Kolor: rama RAL 9005,
Skrzydło SD03 Art-Beton, RAL 9005
Klamka: GSIV czarna
Nr kat.: V0004

AT 540 AT 530



VK

Kolor: rama HM819,
skrzydło HM819, RAL 9005
Klamka: GPRV czarna
Nr kat.: V0005

AT 540 AT 530

Linia.F

Wzornictwo na całej powierzchni

Drzwi pełne chronią wnętrze domu przed spojrzeciami ciekawskich. Subtelne frezowania i lizeny, ale też proste lub wpuszczone uchwyty pozwalają stworzyć efektowny i nowoczesny obszar wejściowy za pomocą celowo ograniczonych środków.



Skanując kod QR, dowiedzą się Państwo, które modele drzwi można łączyć z którymi powierzchniami



FA

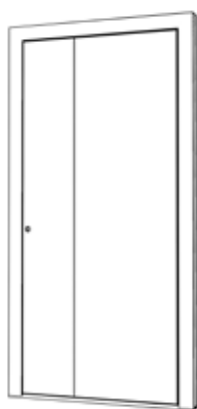

FD

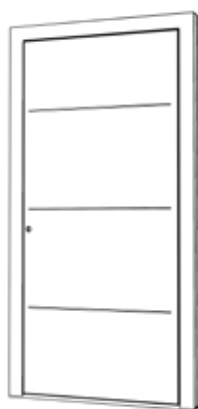

FG

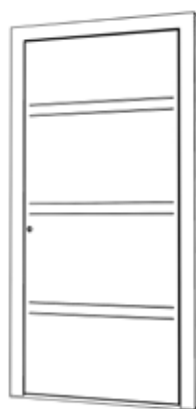

FJ

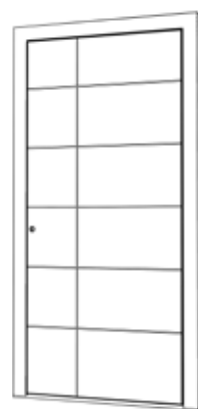

FO

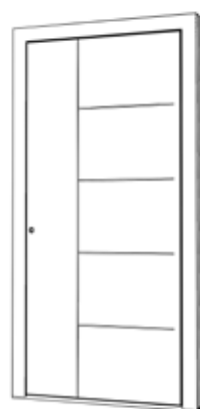

FP

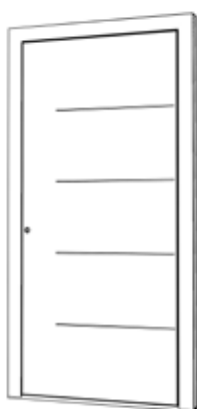

FR

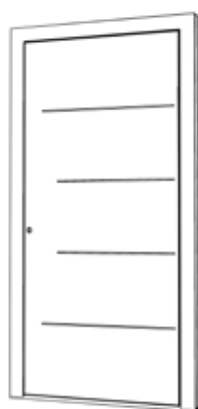

FS

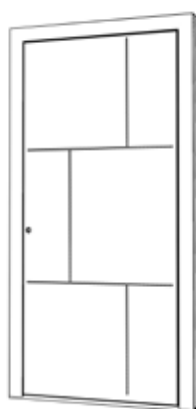

FT

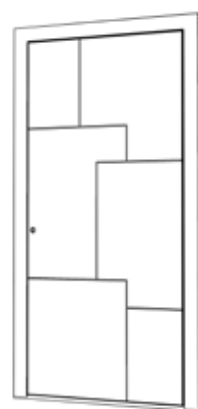

FU

WYZNACZAJĄ TRENDY

Nasze drzwi kategorii „Art” nie tylko przyciągają wzrok, ale też są unikatowe. Każde drzwi mają indywidualnie dobraną powierzchnię. W połączeniu z lizenami lub doświetlami bocznymi każde z tych drzwi wyglądają naprawdę stylowo.

Design o wyglądzie starego drewna – każde drzwi to unikat

**FA**

Kolor: rama RAL 9005,
Skrzydło SD07 Art-Stone
Klamka: KGS04
Cokół: Stal nierdzewna 20 mm
Nr kat.: F0051

AT 540 **AT 530** AT 520 AT 510 AT 500 HT 410 HT 400

**FD**

Kolor: rama HM716,
Skrzydło SD10, HM716
Klamka: RGS05
Szkło specjalne: ciemnoszary
Nr kat.: F0002

AT 540 **AT 530** AT 520 AT 500 HT 410 HT 400



FG

Kolor: HFM14
Klamka: EGS01
Nr kat.: F0003

AT 540 AT 530 AT 520 AT 500 **HT 410** HT 400



FJ

Kolor: rama RAL 9005, skrzydło SD05 Art-Corten
Klamka: KGS04
Zdobienia: lizeny
Cokół: Stal nierdzewna 20 mm
Nr kat.: F0052

AT 540 **AT 530** AT 520 AT 500 HT 410 HT 400





FR

Kolor: rama RAL 9005,
Skrzydło SD08 Art-Basalt
Klamka: GKV03 czarny
Zdobienia: lizeny
Cokół: czarny 20 mm
Nr kat.: F0053

AT 540 AT 530 AT 520 AT 500 HT 410 HT 400



FO

Kolor: HM722
Klamka: RGS01
Cokół: Alunox 20 mm
Nr kat.: F0050

AT 540 AT 530 AT 520 AT 500 HT 410 HT 400



FP

Kolor: rama HM704,
Skrzydło HM704, M916
Klamka: KGS03
Nr kat.: F0006

AT 540 AT 530 AT 520 AT 500 HT 410 HT 400

Lizeny zarówno w kolorze czarnym, jak i stali nierdzewnej, nadają drzwiom wyjątkowy wygląd.



FS

Kolor: HFM04
 Klamka: GSI40
 Zdobienia: lizeny
 Nr kat.: F0008

AT 540 AT 530 AT 520 AT 500 HT 410 HT 400



FT

Kolor: rama RAL 9005,
 Skrzydło SD09 Art-Carrara
 Klamka: SG17 czarny
 Zdobienia: lizeny
 Cokół: czarny 20 mm
 Nr kat.: F0054

AT 540 AT 530 AT 520



FU

Kolor: rama HM716,
 Skrzydło HM712
 Klamka: SG13
 Nr kat.: F0010

AT 540 AT 530 AT 520 AT 500

Symetria w równowadze

Ta niezwykle obszerna gama modeli zachwyca przejrzystością i symetrią. Nie ma znaczenia, czy wybiorą Państwo otwór przeszklony, czy proporcjonalne wycięcia według harmonijnie poprowadzonych linii – można wybrać ich położenie na środku albo z boku.

Ponadto mają Państwo możliwość dalszej personalizacji drzwi zewnętrznych za pomocą lizen lub frezowanych linii.

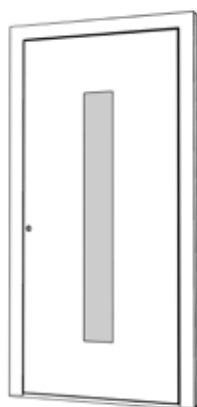

PA

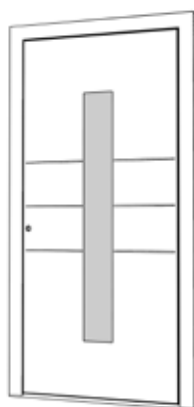

PD

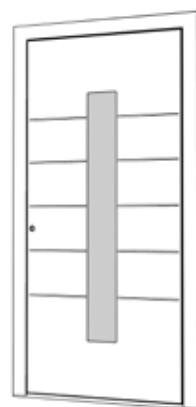

PE

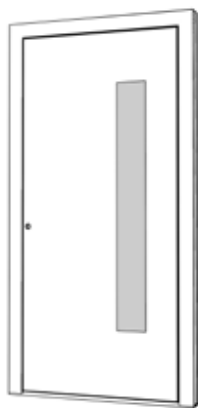

PG

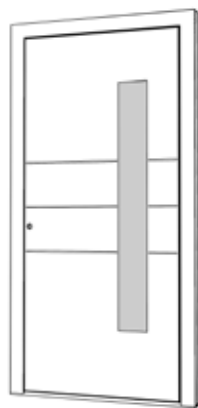

PJ

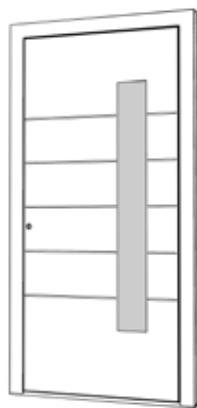

PK

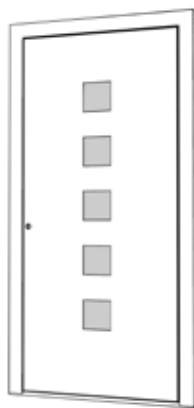

PM

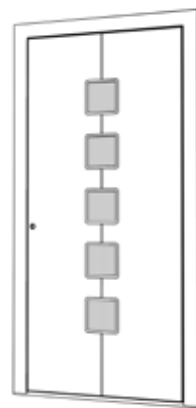

PN

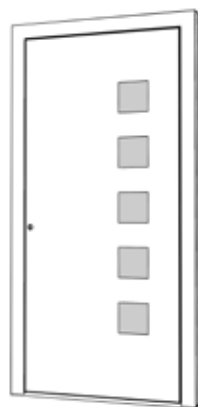

PP

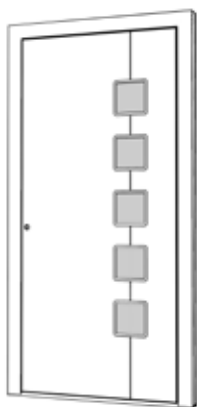

PQ

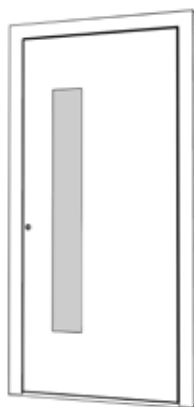

PR

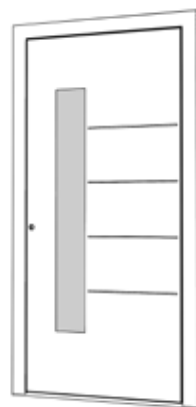

PS



Skanując kod QR, dowiedzą się Państwo, które modele drzwi można łączyć z którymi powierzchniami

W przypadku wybranych modeli mogą Państwo również wybierać spośród wielu szyb z motywem (zob. strona 129).

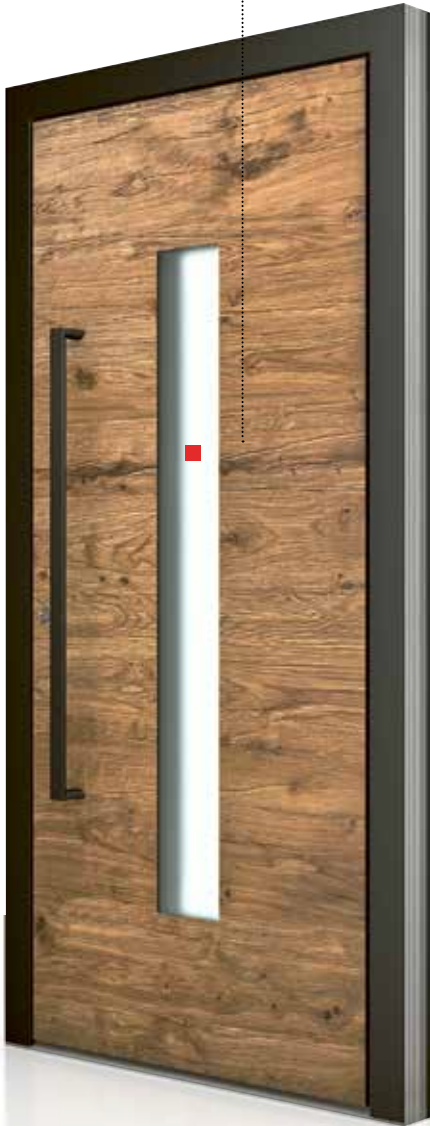

PA

Kolor: rama RAL 9005, Skrzydło SD10 Wygląd starego drewna
Klamka: HGS01 czarna
Szkło: satynowane białe
Nr kat.: P0001

AT 540 AT 530 AT 520 AT 510 AT 500 HT 410 HT 400



PD

Kolor: HFM21
Klamka: GSI03
Szkło: satynowane białe
Nr kat.: P0050

AT 540 AT 530 AT 520 AT 500 HT 410 HT 400

EFEKT „WOW”

Drzwi zewnętrzne z niesamowitą powierzchnią ceramiczną idą z duchem czasu
Przyciągają wzrok i pasują do każdego stylu architektonicznego.



PE

Kolor: HM716
Klamka: EGS01
Szkło: satynowane białe
Nr kat.: P0003

AT 540 AT 530 AT 520 AT 500 HT 410 HT 400



PG

Kolor: rama HM721,
Skrzydło SD06 Art-Steel
Klamka: RGS02
Szkło: satynowane białe
Cokół: Stal nierdzewna 20 mm
Nr kat.: P0051



AT 540 AT 530 AT 520 AT 510 AT 500 HT 410 HT 400

„Drzwi zewnętrzne są wizytówką domu. Dlatego Internorm oferuje Państwu tylko wysokiej jakości unikatowe egzemplarze, wykonane dla Państwa z najwyższą starannością.”

**PJ**

Kolor: HF113
Klamka: KGS03
Szkło: satynowane białe
Nr kat.: P0005

AT 540 AT 530 AT 520 **AT 500** HT 410 HT 400

**PK**

Kolor: M916
Klamka: RGS03
Szkło: satynowane białe
Nr kat.: P0006

AT 540 **AT 530** AT 520 AT 500 HT 410 HT 400



PM

Kolor: rama RAL 9005,
Skrzydło SD07 Art-Stone
Klamka: KGS05
Szkło: satynowane białe
Cokół: Stal nierdzewna 20 mm
Nr kat.: P0052

AT 540 AT 530 AT 520 AT 510 AT 500 HT 410 HT 400



PR

Kolor: HM716
Klamka: RGS02
Szkło: satynowane białe
Nr kat.: P0011

AT 540 AT 530 AT 520 AT 500 HT 410 HT 400



PP

Kolor: HFM12
Klamka: RGS05
Szkło: satynowane białe
Nr kat.: P0009

AT 540 AT 530 AT 520 AT 510 AT 500 HT 410 HT 400

**PQ**

Kolor: rama HM721, Skrzydło HM721, HM907
 Klamka: SG18
 Szkło: satynowane białe
 Nr kat.: P0010

AT 540 AT 530 AT 520 AT 500 HT 410 HT 400

**PN**

Kolor: rama HM907, Skrzydło HM907, M916
 Klamka: GKV03
 Szkło: satynowane białe
 oprawa szkła Alunox
 Nr kat.: P0008

AT 540 AT 530 AT 520 AT 500 HT 410 HT 400

**PS**

Kolor: HM817
 Klamka: GSI03 czarna
 Szkło z motywem: MP43FE
 Nr kat.: P0012

AT 540 AT 530 AT 520 AT 500 HT 410 HT 400

Subtelny i elegancki wygląd

Przy projektowaniu tej linii modeli z szybą nacisk położono na subtelne, wąskie przeszklenia wykonane w wyważony sposób. W wyglądzie dominują prostokątne i wąskie wycięcia, których osobisty charakter można dodatkowo podkreślić lizenami i frezowanymi liniami.

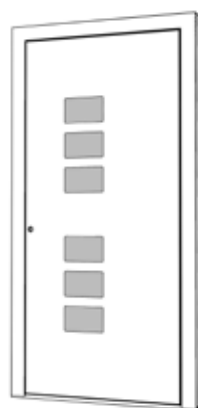

DA

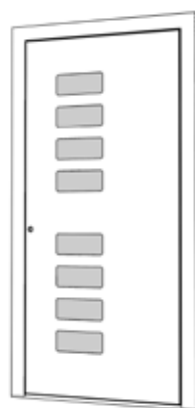

DB

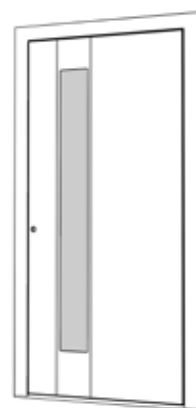

DD

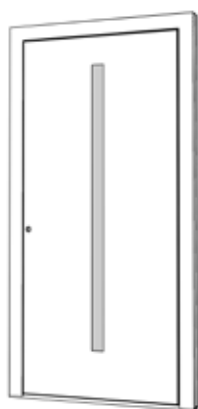

DG

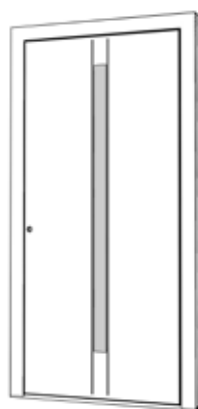

DH

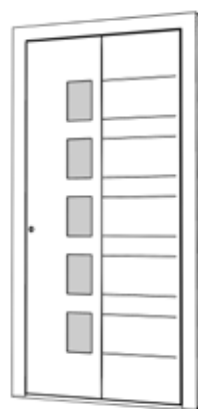

DM

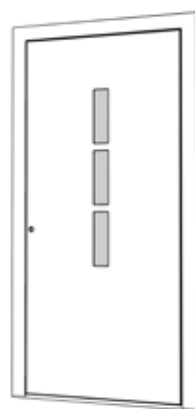

DP

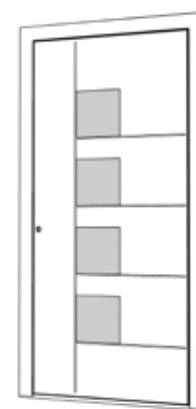

DR



Skanując kod QR, dowiedzą się Państwo, które modele drzwi można łączyć z którymi powierzchniami

**DA**

Kolor: HM716
 Klamka: HS40
 Szkło: satynowane białe
 Nr kat.: D0050

AT 540 AT 530 AT 520 AT 510 AT 500 **HT 410** HT 400

**DG**

Kolor: rama RAL 9005, Skrzydło HM704
 Klamka: SG17
 Szkło: satynowane białe,
 oprawa szkła Alunox
 Cokół: Alunox 20 mm
 Nr kat.: D0004

AT 540 **AT 530** AT 520 AT 500 HT 4 **AT 540** AT 530 AT 520 AT 500 HT 410 HT 400



DB

Kolor: rama HM721,
Skrzydło SD05 Art-Corten
Klamka: KGS01
Szkló: satynowane białe
Cokół: Stal nierdzewna 20 mm
Nr kat.: D0052

AT 540 AT 530 AT 520 AT 510 AT 500 HT 410 HT 400



DD

Kolor: HM716
Klamka: GOK60
Szkló: satynowane białe
Zdobienia: lizeny
Cokół: Alunox 20 mm
Nr kat.: D0003

AT 540 AT 530 AT 520 AT 500 HT 410 HT 400



DH

Kolor: rama RAL 9017,
Skrzydło SD03 Art-Beton
Klamka: KGS04 czarny
Zdobienia: lizeny
Szkló: satynowane białe
Nr kat.: D0005

AT 540 AT 530 AT 520 AT 500 HT 410 HT 400

**DM**

Kolor: rama HFM12,
Skrzydło HFM12, M916
Klamka: HGS04
Szkło: satynowane białe
Nr kat.: D0006

AT 540 AT 530 AT 520 **AT 500** HT 410 HT 400

**DP**

Kolor: M916
Klamka: GD25
Szkło: satynowane białe
Nr kat.: D0051

AT 520 **AT 500** HT 400

**DR**

Kolor: rama RAL 9005,
Skrzydło SD10 Wygląd starego drewna
Klamka: HGS03 czarny
Zdobienia: lizeny
Szkło: satynowane białe
Nr kat.: D0008

AT 540 **AT 530** AT 520 AT 500 HT 410 HT 400



Wykorzystanie promieni światła

Paletę modeli z otworami przeszklonymi uzupełnia nasza trzecia linia, w której wyraźnie podkreślono charakterystyczne otwory przeszklone. Prócz tego, w zależności od modelu i preferencji, można wybrać lizeny lub frezowane linie.

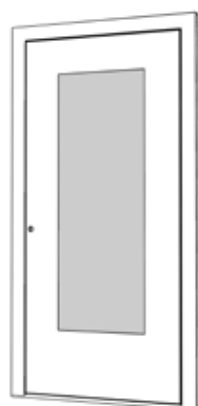

GA

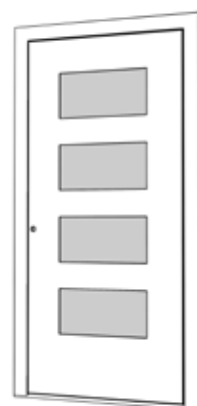

GD

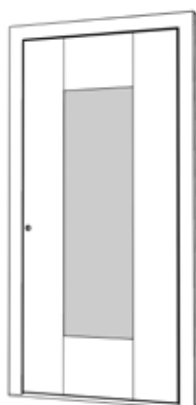

GG

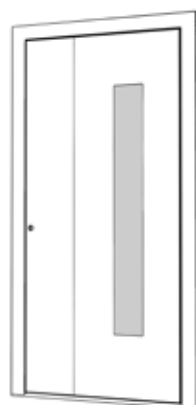

GJ

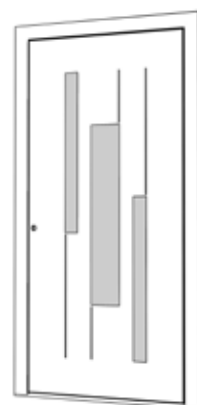

GL



Skanując kod QR, dowiedzą się Państwo, które modele drzwi można łączyć z którymi powierzchniami



GG

Kolor: HF113
 Klamka: RGS05
 Szkło: satynowane białe, oprawa szkła Alunox
 Nr kat.: G0003

AT 540 AT 530 AT 520 AT 500 HT 410 HT 400



GL

Kolor: HM819
 Klamka: KGS04
 Szkło: satynowane białe
 Nr kat.: G0005

AT 540 AT 530 AT 520 AT 500



GA

Kolor: HM716
 Klamka: HS42
 Szkło: satynowane białe
 Nr kat.: G0001

AT 540 AT 530 AT 520 AT 510 AT 500 HT 410 HT 400



GD

Kolor: HFM05
 Klamka: KGS04
 Szkło: satynowane białe
 Cokół: Alunox 80 mm
 Nr kat.: G0002

AT 540 AT 530 AT 520 AT 510 AT 500 HT 410 HT 400



GJ

Kolor: rama HF735, Skrzydło HF735, HF716
 Klamka: SG13
 Szkło: satynowane białe
 Cokół: Alunox 80 mm
 Nr kat.: G0004

AT 540 AT 530 AT 520 AT 500 HT 410 HT 400

Nasze klasyczne modele odwołują się do tradycji

Modele tej linii zaspokajają zapotrzebowanie na wystrój domu w tradycyjnym stylu. Ich centralnym punktem są zdobienia, w tym efektowne profile kasetowe lub w formie łukowej, często w połączeniu z elementami szklanymi.

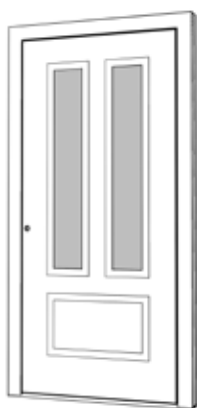

AA

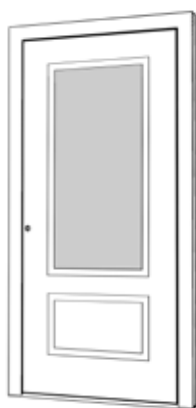

AD

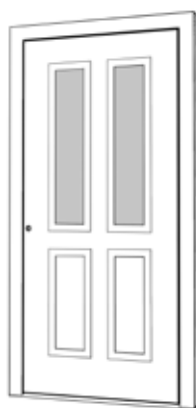

AG

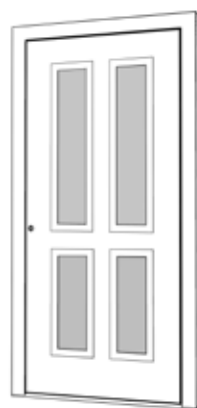

AH

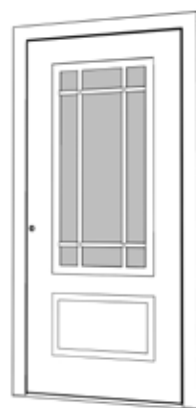

AI

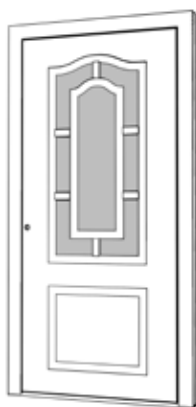

AJ

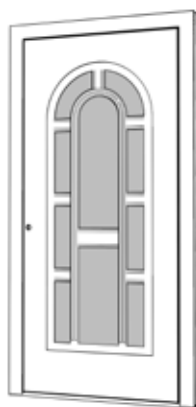

AM

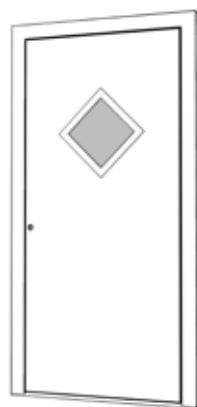

AP

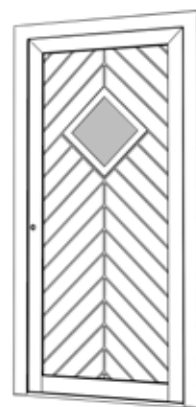

AR



Skanując kod QR, dowiedzą się Państwo, które modele drzwi można łączyć z którymi powierzchniami

**AA**

Kolor: HDS08

Klamka: HS10

Szkło: satynowane białe

Nr kat.: A0001

AT 530	AT 520	AT 500	HT 400
--------	--------	--------	--------

**AD**

Kolor: HM819

Klamka: RGS02

Szkło: satynowane białe

Nr kat.: A0050

AT 530	AT 520	AT 500	HT 400
--------	--------	--------	--------

**AG**

Kolor: rama HF113,

Skrzydło HF113, M916

Klamka: HS40

Szkło: satynowane białe

Nr kat.: A0003

AT 530	AT 520	AT 500	HT 400
--------	--------	--------	--------

PRZESZKLONA RAMA

Specjalnie do tradycyjnych wnętrz oferujemy Państwu drzwi z mocno profilowanymi przeszklonymi ramami. Można je zamówić w kolorach niezależnych od płyty drzwiowej.



AH

Kolor: M916
Klamka: HS10
Szkło: satynowane białe
Nr kat.: A0004

AT 530 AT 520 AT 500 HT 400



AI

Kolor: M916
Klamka: HS40
Szkło: satynowane białe
Nr kat.: A0005

AT 520 AT 500



AJ

Kolor: HFM04
Klamka: GD15
Szkło: D41E
Nr kat.: A0006

AT 520 AT 500

**AM**

Kolor: M916
 Klamka: HS10
 Szkło: D03E
 Nr kat.: A0007

AT 520 AT 500

**AP**

Kolor: HM704
 Klamka: RSS01
 Szkło: satynowane białe
 Nr kat.: A0051

AT 520 AT 500

**AR**

Kolor: HM716
 Klamka: HS50
 Szkło: satynowane białe
 Nr kat.: A0052

AT 500

Ekstrawagancja z rozmachem

Na pierwszy rzut oka widoczny jest atrakcyjny i niekonwencjonalny wygląd. Dzięki zastosowaniu szkła dekoracyjnego, o ciekawym wzornictwie lub z motywem można było zastosować akcenty, które są jednocześnie ponadczasowe i nietypowe.

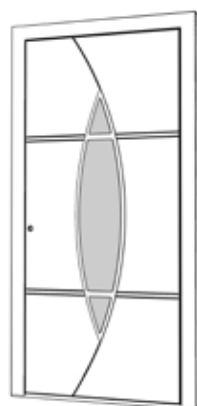

SA

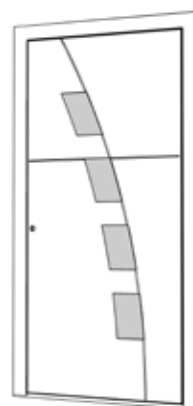

SD

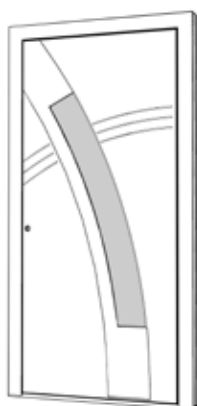

SG

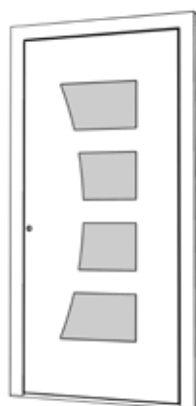

SJ

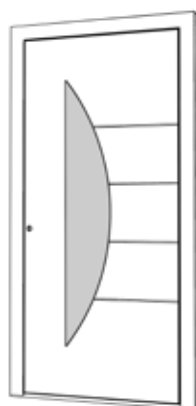

SL

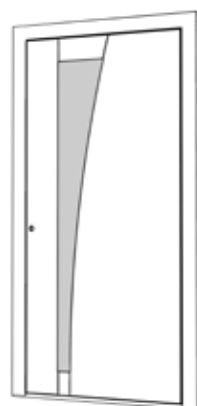

SN

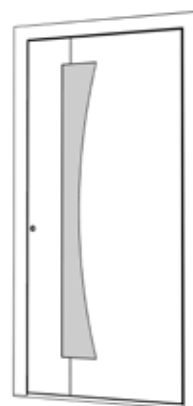

SP



Skanując kod QR, dowiedzą się Państwo, które modele drzwi można łączyć z którymi powierzchniami

Szczegółowe informacje na temat
szyb z motywem znajdują Państwo
na stronie 129.

**SL**

Kolor: HM803

Klamka: HGS03

Szkło z motywem: MS42FE,

Doświetle MP42SE

Nr kat.: S0050

AT 520 AT 500



SA

Kolor: HFM05
Klamka: HS30
Szkło: satynowane białe
Cokół: Alunox 80 mm
Nr kat.: S0001

AT 520 AT 500



SD

Kolor: HDS07
Klamka: GPR60
Szkło: satynowane białe
Cokół: Alunox 20 mm
Nr kat.: S0002

AT 520 AT 500



SG

Kolor: M916
Klamka: HS30
Szkło: satynowane białe,
oprawa szkła Alunox
Cokół: Alunox 80 mm
Nr kat.: S0003

AT 520 AT 500

**SJ**

Kolor: HFM22
 Klamka: RSS03
 Szkło: satynowane białe
 Nr kat.: S0004

AT 520 AT 510 AT 500

**SN**

Kolor: M916
 Klamka: GKV04
 Szkło: satynowane białe
 Nr kat.: S0006

AT 520 AT 500

**SP**

Kolor: HDS02
 Klamka: GPR60
 Szkło z motywem: MS12FE
 Nr kat.: S0007

AT 520 AT 500

Doskonała elastyczność

Modele z wielu naszych linii można projektować indywidualnie, jednak w przypadku tych drzwi wyobraźnia niemal nie ma granic. Panele, szkło, szprosy czy wszystko naraz – tutaj można uzyskać maksymalną elastyczność, dzięki czemu otrzymają Państwo dokładnie takie drzwi, o jakich marzą. Najbliższy partner dystrybucyjny firmy Internorm chętnie doradzi Państwu w kwestii licznych możliwości.

Podświetlany uchwyt wpuszczany

Uchwyt wpuszczany LED firmy Internorm można opcjonalnie zlicować z powierzchnią drzwi wejściowych.



Podświetlana płyta drzwiowa

Oświetlenie LED jest instalowane bezpośrednio w obszarze progu drzwi wejściowych, dobrze oświetlając przestrzeń przy wejściu.

Drzwi z lustrem

to rozwiązanie proste, ale wyrafinowane i praktyczne. Wprawione w płytę drzwiową albo solidnie przyklejone trzyma się mocno.



**MODEL ZE ŚLEMNIEM**

Kolor: M916
Klamka: HS10
Szkło z motywem: MKR32E
Nr kat.: X0001

AT 500**MODEL ZE ŚLEMNIEM**

Kolor: HM704
Klamka: RSS06
Szkło: satynowane białe
Nr kat.: X0003

AT 500



MODEL ZE ŚLEMNIEM

Kolor: HM716
Klamka: HS50
Szkló: satynowane białe
Szprosy: 97 mm
Nr kat.: X0002

AT 500



MODEL ZE ŚLEMNIEM

Kolor: HM819
Klamka: EGS01
Szkló z motywem: MKR32E
Nr kat.: X0004

AT 500



MODEL ZE SZPROSEM

Kolor: HM817
Klamka: HS50
Szkló: satynowane białe
Szprosy: 60 mm
Nr kat.: X0005

AT 500



MODEL ZE SZPROSEM

Kolor: HM722
 Klamka: HS30
 Szkło: satynowane białe
 Szprosy: 60/40 mm
 Nr kat.: X0006

AT 500



MODEL Z SZYBĄ Z MOTYWEM

Kolor: rama HM716
 Klamka: EGS01
 Szkło z motywem: Skrzydło MF22FE,
 Doświetle MF22SE
 Nr kat.: X0007

AT 500



Architekt: Spee architecten / Fotograf: Ossip van Duivenbode

Coś więcej niż drobiazg

Wysoki standard bezpieczeństwa jest ważny nie tylko w przypadku okien i drzwi wejściowych. Ochronę antywłamaniową należy uwzględnić również w przypadku drzwi bocznych. I także tutaj wzornictwo ma znaczenie.

Drzwi boczne stanowią zamknięcie niezamieszkałych, nieogrzewanych pomieszczeń (garażu, piwnicy itp.).

Według aktualnych statystyk włamywacze zazwyczaj dostają się do domu przez wejścia boczne. Dlatego tym ważniejsze jest zastosowanie odpowiednich zabezpieczeń.

Internorm oferuje na życzenie różne systemy bezpieczeństwa.

Drzwi boczne mogą być aluminiowe, PVC-aluminiowe, a także aluminiowo-drewniane i dostępne są w szerokiej gamie indywidualnych możliwości wykonania.

Aluminium

**AT 500** Model z panelami

Kolor: HM704
Klamka: HS10
Nr kat.: X0008

**AT 500** Model z panelami szklanymi

Kolor: HM716
Klamka: HS10
Szkło: satynowane białe
Nr kat.: X0010

**AT 500** Model z szybą

Kolor: rama M916
Klamka: HS10
Szkło: satynowane białe
Nr kat.: X0009

**AT 500** Model z panelami szklanymi

Kolor: HM735
Klamka: HS10
Szkło: satynowane białe
Nr kat.: X0011

PVC

**KF 510****KF 410****KF 320****KF 310**

Drewniano-aluminiowe

**HF 410 / HF 510****HF 410 / HF 510**



Nasze narzędzie online do projektowania drzwi

Każde drzwi zewnętrzne firmy Internorm są unikatowe i mogą je Państwo indywidualnie zaprojektować. Dzięki naszemu narzędziu online do projektowania drzwi zamówią Państwo wymarzone drzwi w mgnieniu oka.

Łatwo,
indywidualnie,
online!

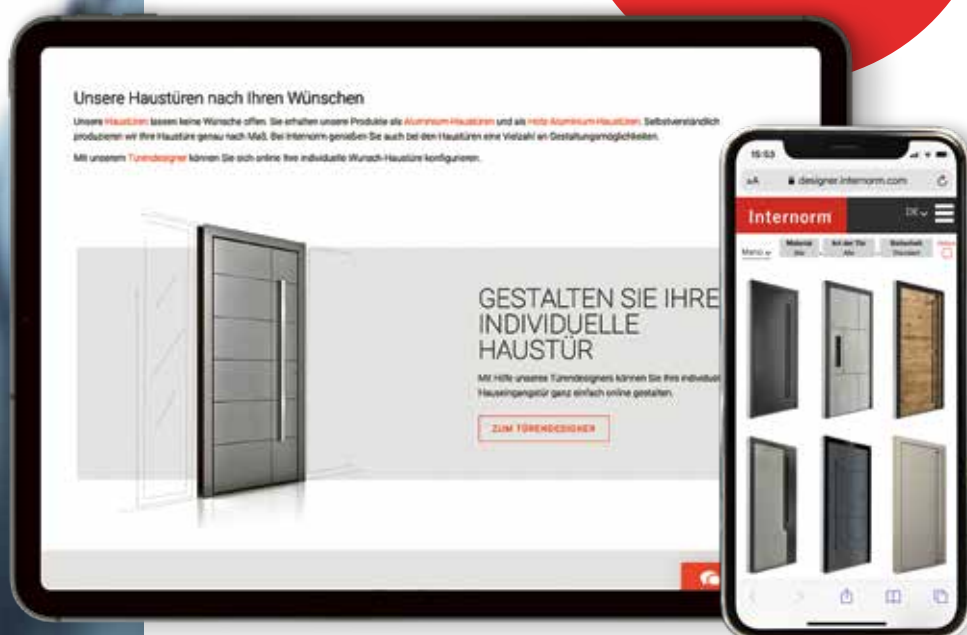

Za pomocą mebli, podłóg i okładzin ściennych w różnych kolorach i materiałach mogą Państwo stworzyć własny styl mieszkania – elegancki, klasycznie tradycyjny bądź nowoczesny. Okna i drzwi zewnętrzne nie odgrywają już w wystroju Państwa wnętrza roli drugoplanowej. Dzięki różnym powierzchniom i kolorom naszych produktów mogą Państwo łatwo stworzyć indywidualny i nastrojowy klimat swojego domu.

Asortyment naszych produktów obejmuje zarówno drzwi zewnętrzne aluminiowe, jak i aluminiowo-drewniane. Oczywiście produkujemy je dokładnie wedle zamówienia. Również w przypadku drzwi zewnętrznych Internorm oferuje wiele możliwości wykonania.

Zachęcamy do skorzystania z naszego **narzędzia online do projektowania drzwi** dostępnego w naszej witrynie internetowej, dzięki któremu stworzą Państwo całkowicie indywidualne drzwi. Mogą Państwo również skorzystać z doradztwa naszego partnera **Internorm 1st window partner**.



Łącze do narzędzia Internorm
do projektowania drzwi!



Niezliczone możliwości zakresie realizacji

Zachęcamy do zapoznania się z naszą obszerną ofertą akcesoriów. Kolory, klamki, szyby czy też ochrona przed słońcem i owadami – mogą Państwo zaprojektować swoje okna lub drzwi wejściowe wedle życzenia.

Kolory okien i drzwi

PVC do systemów okiennych

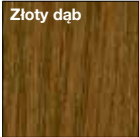
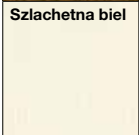
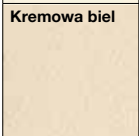
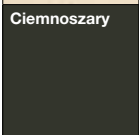
Biały	Kolory dekorów												
	Strona wewnętrzna	KF 510	KF 520	KF 310	KV 350	KF 410 studio	KF 410 home p.	KF 410 home s.	KF 410 ambiente	KV 440 home p.	KV 440 home s.	KV 440 ambiente	KS 430
				X	X			X	X		X	X	
Dostępne do wszystkich systemów okien wewnątrz i na zewnątrz!				X	X	X	X	X	X	X	X	X	X
				X	X			X	X		X	X	X
		X	X	X	X	X	X			X			X

Wyjątki:
KF 310 home pure,
KF 410 studio,
KV 350 i KV 440
dostępne są
tylko jako systemy
PVC-aluminiowe

Drewno na wewnętrzną stronę okien i drzwi

Kolor standardowy
ŚWIERK lazurowany



Kolor standardowy
DREWNO kryjące

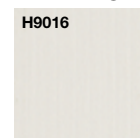

Kolor standardowy
MODRZEW lazurowany



DĄB

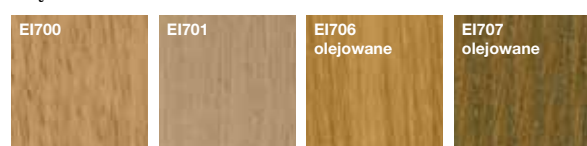

JESION



ORZECH

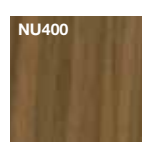

Kolory specjalne

Mnogość możliwości wykonania zapewnia **program kolorów RAL firmy Internorm** (jakość elewacyjna).

Kolory te są dostępne do malowania nakładek aluminiowych na zewnątrz i drewna wewnątrz.



Należy pamiętać, że nie każdy kolor można zastosować do każdego okna i każdych drzwi.

Ze względu na uwarunkowania procesu druku i wykończenia kolory i struktury na ilustracjach mogą się różnić od wyglądu rzeczywistego produktu.

Nasz partner **Internorm 1st window partner** chętnie Państwu doradzi i pokaże oryginalne wzorniki kolorów.

Nakładki aluminiowe na okna Kolory zarówno na wewnętrzną, jak i zewnętrzną stronę drzwi

Kolory standardowe*



hi-rest-Colours***



KOLORY HDS**

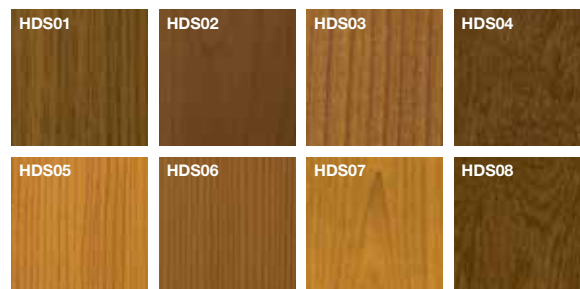

Kolory stali szlachetnej do nakładek okiennych i drzwi

Kolory stali szlachetnej****

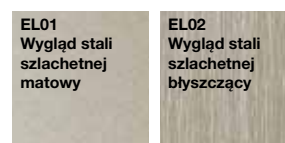

Kolory specjalne na zewnętrzną stronę drzwi

Kolory SD

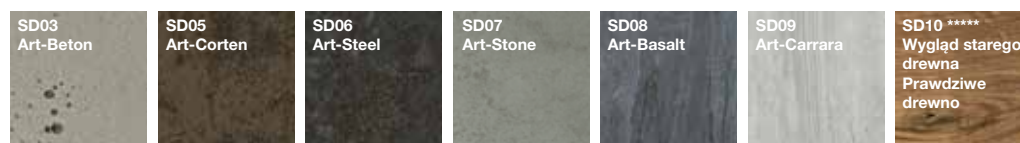

* Wysoka odporność na czynniki atmosferyczne z wyjątkiem M916 (jakość elewacyjna)

** Intensywny kolor, jednak możliwa pewna tolerancja odcienia

*** W przypadku wykończeń powierzchni **HM** (kolor standardowy o wysokiej odporności na czynniki atmosferyczne), **HF** (drobna struktura o wysokiej odporności na czynniki atmosferyczne), oraz **HFM** (kolor metaliczny o wysokiej odporności na czynniki atmosferyczne) stosowane są specjalne powłoki proszkowe o wysokiej odporności na czynniki atmosferyczne.

**** W przypadku drzwi malowanie ościeżnicy tylko obustronne









***** Prawdziwe drewno; nie nadaje się do niektórych warunków montażu. Najbliższy partner dystrybucyjny firmy chętnie Państwu poradzi.

Przeгляд asortymentu klamek okiennych

Klamki okienne firmy Internorm dobrze leżą w ręce i są dostępne w wersjach okrągłych, kanciastych oraz płaskich. Wystarczy najpierw wybrać klamki pasujące do wystroju Państwa wnętrza, a następnie dobrać odpowiednią klamkę okienną.



Kolory klamek Internorm

-  F1 aluminium naturalne
-  F9 stal aluminiowa
-  RAL 9010 biały
-  F9714m czarny mat
-  Mosiądz polerowany
-  Chrom satynowany
-  Chrom / stal nierdzewna matowa
-  Mosiądz matowy / stal aluminiowa

UWAGA: Proszę zwrócić uwagę na różne warianty klamek do danego systemu okien. Najbliższy partner dystrybucyjny firmy Internorm chętnie doradzi Państwu w kwestii możliwych wariantów połączenia.



Klamki do drzwi przesuwnych G80
Ilustracja: czarny matowy
Nr art. 36133

dostępne w kolorach



Klamki do drzwi przesuwnych Dallas
Ilustracja: aluminium naturalne
Nr art. 36424

dostępne w kolorach



Klamki do drzwi przesuwnych Softline
Ilustracja: aluminium naturalne
Nr art. 32447

dostępne w kolorach





Klamka G80
Rozeta płaska
Ilustracja: aluminium naturalne
Nr art. 36435

dostępne w kolorach



Klamka G80 Ilustracja:
aluminium naturalne Nr art. 36504 (Nr art. 36505 dotyczy KF 310, KF 320, KV 350)

dostępne w kolorach



Klamka G80 zamykana
Ilustracja: aluminium naturalne
Nr art. 36400

dostępne w kolorach



Klamka G80 z przyciskiem
Ilustracja: stal aluminiowa
Nr art. 36394

dostępne w kolorach



Secustik®-Klamka G80
Ilustracja: aluminium naturalne
Nr art. 36428

dostępne w kolorach



Klamka Secustik® Austin,
rozeta płaska
Ilustracja: czarny matowy
Nr art. 36170

dostępne w kolorach



SecuForte®
Ilustracja: czarny matowy
Nr art. 36132

dostępne w kolorach



Secustik®-Klamka Dallas
Ilustracja: aluminium naturalne
Nr art. 36426

dostępne w kolorach



Klamka standardowa
Ilustracja: aluminium naturalne Nr art. 33899 (Nr art. 36504 dotyczy KF 310, KV 350)

dostępne w kolorach



Klamka z przyciskiem
Ilustracja: aluminium naturalne
Nr art. 33885

dostępne w kolorach



Pochwyt Bruxelles
Ilustracja: chrom satynowany
Nr art. 34592

dostępne w kolorach



Klamka Amsterdam
Ilustracja: aluminium naturalne
Nr art. 36416

dostępne w kolorach



Pochwyt Athanai
Ilustracja: mosiądz matowy / stal aluminiowa
Nr art. 34594

dostępne w kolorach



Klamka zamykana
Ilustracja: mosiądz
Nr art. 33886

dostępne w kolorach



Pochwyt Atlanta
Ilustracja: mosiądz
Nr art. 34750

dostępne w kolorach



Przegląd naszego asortymentu pochwytów drzwiowych

Również klamki drzwiowe mają istotne znaczenie dla ogólnego wrażenia wizualnego. W Internorm znajdą Państwo rozmaite pochwytory wpuszczane, drążkowe i pałkowe, klamki drzwiowe i wiele więcej.

Uchwytory wpuszczane

Mogą być wystające lub zlicowane.
W modelach AT500 oraz AT520 tylko wystające.



SG16
Uchwyt wpuszczany, 430x100
Stal nierdzewna
AT500, AT520, AT530, AT540, HT400, HT410



SG13
Uchwyt wpuszczany, 220x125
Stal nierdzewna
AT500, AT520, AT530,
AT540, HT400, HT410



SG17
Uchwyt wpuszczany,
110x500
Stal nierdzewna, czarna
AT500, AT520, AT530,
AT540, HT400, HT410

Oświetlenie LED do modeli
AT530 i AT540
(ilustracja str. 110)

SG18
Uchwyt wpuszczany
110x1400
Stal nierdzewna
AT500, AT520, AT530,
AT540, HT400, HT410

Oświetlenie LED do
modeli AT530 i AT540
(ilustracja str. 110)



GSIV Zintegrowane zagłębienie
uchwyty

GS140 406x59

GS101 1000x59

GS102 1200x59

GS103 1400x59

GSIV Zmienna długość

dowolny kolor płyty drzwiowej, czarna

AT500, AT520, AT530, AT540,
HT400, HT410

Możliwość montażu oświetlenia LED

Pochwyty drążkowe



HGS01
Pochwyty drążkowy
półokrągły
40x1000
2 wsporniki

HGS02
40x1200
2 wsporniki

HGS03
40x1400
2 wsporniki

HGS04
40x1600
2 wsporniki

Stal nierdzewna,
czarny
AT500, AT520,
AT530, AT540,
HT400, HT410



KGS01A
do ekey-dLine
Pochwyty drążkowy

kanciasty
40x1000
2 wsporniki

KGS05A
do ekey-dLine
Pochwyty drążkowy
kanciasty
40x1800
3 wsporniki

Stal nierdzewna
AT530, AT540,
HT400, HT410



KGS01
Pochwyty drążkowy
kanciasty
40x1000
2 wsporniki

KGS02
40x1200
2 wsporniki

KGS03
40x1400
2 wsporniki

KGS04
40x1600
3 wsporniki

KGS05
40x1800
3 wsporniki

KGS06
40x2000
3 wsporniki

Stal nierdzewna, czarny
AT500, AT510, AT520,
AT530, AT540, HT400,
HT410

KGS01L (bez ilustracji)
40x1000
2 wsporniki ze zintegrowanym oświetleniem LED

KGS03L (bez ilustracji)
40x1400
2 wsporniki ze zintegrowanym oświetleniem LED

Stal nierdzewna
AT530, AT540,
HT400, HT410



RGS01
Pochwyty drążkowy
okrągły
Ø 30
Wysokość 1000
2 wsporniki

RGS02
Wysokość 1200
2 wsporniki

RGS03
Wysokość 1400
2 wsporniki

RGS04
Wysokość 1600
3 wsporniki

RGS05
Wysokość 1800
3 wsporniki

RGS06
Wysokość 2000
3 wsporniki

Stal nierdzewna
AT500, AT510,
AT520, AT530,
AT540, HT400,
HT410

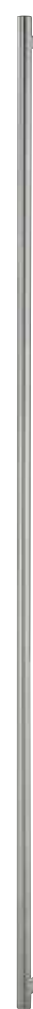

EGS01
Pochwyty drążkowy
okrągły
Ø 35
Zmienna wysokość

Stal nierdzewna
AT500, AT510,
AT520, AT530,
AT540, HT400,
HT410



GKV01
Pochwyty drążkowy
kwadratowy prosto zakończony
30x1000

GKV02
30x1200

GKV03
30x1400

GKV04
30x1600

Stal nierdzewna,
czarny
AT500, AT520,
AT530, AT540,
HT400, HT410



RSS01
Pochwyty drążkowy
okrągły ze wspornikami skośnymi
Ø 32
Wysokość 1000
2 wsporniki

RSS02
Wysokość 1200
2 wsporniki

RSS03
Wysokość 1400
2 wsporniki

RSS04
Wysokość 1600
3 wsporniki

RSS05
Wysokość 1800
3 wsporniki

RSS06
Wysokość 2000
3 wsporniki
Stal nierdzewna
AT500



GOK60
Pochwyty drążkowy
Wysokość 600
2 wsporniki
Stal nierdzewna
AT500, AT520, AT530, AT540,
HT400, HT410



GKV60
Pochwyty drążkowy
Wysokość 600
2 wsporniki
Stal nierdzewna, czarny
AT500, AT520, AT530, AT540,
HT400, HT410



GPR60
Pochwyty drążkowy
Wysokość 600
2 wsporniki
Stal nierdzewna
AT500, AT520, AT530*,
AT540*, HT400*, HT410*

Do każdej serii drzwi mamy odpowiedni wybór pochwyty.

Należy pamiętać, że nie każdy pochwyty można zastosować do każdego modelu.

Pochwyty na ilustracjach nie są przedstawione proporcjonalnie i nie są obejmują wszystkich wariantów materiałowych.

Wymiary podano w mm, szerokość x wysokość.

Pochwyty drążkowe i pałkowe



HS10
Pochwyty
93x400
Stal nierdzewna
AT500, AT510,
AT520, AT530,
AT540, HT400,
HT410



HS50
Pochwyty
109x500
Stal nierdzewna
AT500, AT510,
AT520, AT530,
AT540, HT400,
HT410



HS40
Pochwyty
90x500
Stal nierdzewna
matowa
AT500, AT510,
AT520, AT530,
AT540, HT400,
HT410



HS42
Pochwyty
90x500
Stal nierdzewna
AT500, AT510,
AT520, AT530,
AT540, HT400,
HT410



PB30
Pochwyty rurowe
100x300
Stal nierdzewna
(PB31 = aluminium F1)
AT500



HS32
Pochwyty
118x477
Stal nierdzewna
(HS30 = pierścieni
stal nierdzewna
matowa)AT500,
AT510, AT520,
AT530, AT540,
HT400, HT410



GKN201
Stal nierdzewna
AT500

Klamki



GD25
Stal nierdzewna, czarny
AT500, AT510, AT520,
AT530, AT540, HT400,
HT410



PD12
Aluminium szczotkowane
AT510, AT520, AT530, AT540



GD10
Stal nierdzewna
AT500, AT510, AT520, AT530,
AT540, HT400, HT410



GD15
Stal nierdzewna, czarny
AT500, AT510, AT520, AT530,
AT540, HT400, HT410



GD20
Stal nierdzewna
AT500, AT510, AT520, AT530,
AT540, HT400, HT410



GD30
Stal nierdzewna
AT500, AT510, AT520, AT530,
AT540, HT400, HT410



SD10
Stal nierdzewna, czarny
AT510, AT520, AT530, AT540,
HT400, HT410



SD15
Stal nierdzewna
(SD20 = aluminium naturalne,
SD25 = aluminium białe)
AT500, AT510, AT520, AT530

LIZENY

Poszczególne elementy dekoracyjne są dodatkowo podkreślone przez lizeny.

Rowki frezowane i lizeny na drzwiach

Proste albo z odrobiną przepychu – obie wersje roztaczają własny, szczególny urok. Raczej powściągliwe rowki frezowane doskonale wpisują się we wzornictwo drzwi zewnętrznych. Dodatkowy akcent stanowią lizeny z Alunoxu (zlicowane) albo stali szlachetnej (wypukłe). Czarne lizeny, dostępne zarówno jako zlicowane, jak i wypukłe, dają efektowny kontrast.



Nasze szyby dekoracyjne do okien i drzwi



* Wzór specjalny

Kolory i wzory szyb nie zawsze da się przedstawić na ilustracji zgodnie z ich rzeczywistym wyglądem. Celem uniknięcia nieporozumień prosimy o porównanie wzorników szyb w salonie **Internorm 1st window partner**.

Cecha jakości związana ze skraplaniem się pary wodnej: Okna firmy Internorm wykazują bardzo dobrą izolacyjność cieplną i dużą szczelność. Pozwala to zapobiec uciążliwym przeciągom, oszczędzić energię grzewczą i eliminuje uciążliwy hałas. Jednak z przyczyn fizycznych może czasami dochodzić do gromadzenia się skroplin. Czasami może to być odbierane jako uciążliwe, jednak jest to oznaka dobrych właściwości termoizolacyjnych okna.

Skropliny na zewnątrz: Po zimnej nocy szyby mogą zaparować od zewnątrz, ponieważ za sprawą dobrej izolacyjności cieplnej na zewnątrz przenika niewiele ciepła. Oznacza to, że szyba zewnętrzna pozostaje względnie zimna, a wilgotność otoczenia na skutek różnicy temperatur powietrza i powierzchni okna może się ujawnić na powierzchni szyby w formie skroplin (niewielkich kropelek wody ograniczających widoczność przez okno). Zjawisko to występuje jednak tylko wtedy, gdy okno znajduje się w określonym miejscu domu i tylko w godzinach porannych, a znika, gdy tylko temperatura wzrośnie.

Skropliny wewnątrz: Para wodna z kuchni i łazienki, ale także zawarta w wydychanym powietrzu, zwłaszcza w sypialni, podnosi wilgotność powietrza w pomieszczeniu. W przypadku braku dostępu wystarczającej ilości świeżego powietrza szybko może dojść do skraplania się pary wodnej na oknie. Dlatego też należy regularnie wietrzyć pomieszczenia poprzez chwilowe otwarcie okna na oścież lub za pomocą automatycznych wywietrzników okiennych, np. w technologii I-tec.

Więcej porad i wskazówek, jak zapobiec skraplaniu się pary wodnej, znajdują Państwo na naszej stronie internetowej w sekcji **zawierającej dokumenty Internorm: instrukcje obsługi, pielęgnacji, konserwacji i gwarancje**.

Szkło bezpieczne i szyby zespolone

Większość szyb zespolonych i pojedynczych szyb bezpiecznych montowanych w produktach firmy Internorm pochodzi z naszej własnej produkcji. Sami napędzamy postęp i staramy się podążać za trendem innowacji i rozwiązań okiennych o wysokiej termoizolacyjności.

Szyby termoizolacyjne

W przestrzeniach międzyszybowych zastosowano bardzo cienkie powłoki z metali szlachetnych i gazy szlachetne, takie jak argon czy krypton, które zapewniają doskonałą izolacyjność cieplną. Wybierając potrójną szybę termoizolacyjną zamiast szyby podwójnej, mogą Państwo zaplanować do 40% więcej powierzchni szklanych przy tych samych kosztach ogrzewania.

Szyby bezpieczne

Jednowarstwowe szkło bezpieczne pod wpływem siły rozpada się na luźno połączone okruchy o tępych krawędziach. Szkło klejone pęka, ale jego kawałki pozostają przyklejone do odpornej na rozdarcia twardej i elastycznej warstwy pośredniej. Dzięki temu ryzyko wystąpienia obrażeń ciała jest niewielkie.



MDXE

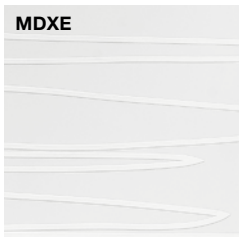

D45E



D03E



D41E



Szkło dekoracyjne do drzwi

Do tworzenia szkła dekoracyjnego stosuje się różne techniki, takie jak szlifowanie rowków, piaskowanie, dodanie listew szklanych lub kolorowych warstw.



Szkło z motywem do drzwi

W zależności od wyboru pożądanego elementu dekoracyjnego mogą Państwo umieścić go również w doświetlu lub otworze przeszklonym. Prowadzenie linii jest harmonijnie połączone z rzeczywistym modelem i stanowi jego uzupełnienie w trzech różnych wariantach.

Należy pamiętać, że nie każdy rodzaj szkła można zastosować w każdym systemie.

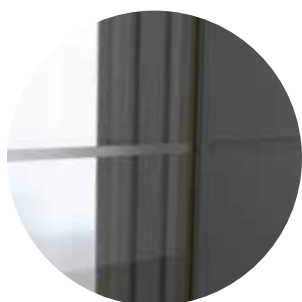

Przejrzysta powierzchnia z piaskowanymi pasami

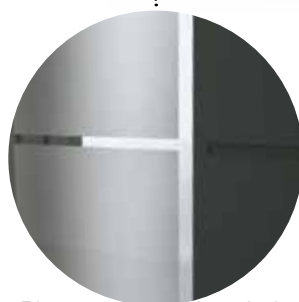

Piastowana powierzchnia z przejrzystymi pasami i krawędziami



Piastowana powierzchnia z przejrzystymi pasami



Zalety balkonu francuskiego

Wrażenie przestronności nawet w małych pomieszczeniach.

Nowoczesną architekturę cechują przede wszystkim duże powierzchnie przeszklone. Okna sięgające do samej podłogi i drzwi balkonowe projektuje się również na wyższych piętrach. Ze względów wizualnych i aby móc się cieszyć ograniczonym widokiem, często rezygnuje się z tarasu lub balkonu. Jednak w większości centrów miast budowanie balkonów jest zabronione przepisami.

Doskonałym rozwiązaniem jest wówczas balkon francuski. Składa się on z elementu drzwiowego sięgającego do podłogi i wykonanego ze szkła klejonego. Jeżeli parapet jest nisko, możliwe, a nawet konieczne, bywa zastosowanie drążków ze stali nierdzewnej celem zapewnienia wystarczającego bezpieczeństwa podczas wychylania się. Należy przy tym zwrócić uwagę na minimalne wysokości zapewniające wystarczającą ochronę Państwu i Państwa dzieciom przed wypadnięciem.

Różne wersje balkonu francuskiego:



Wersja z balustradą szklaną
ze szkła klejonego
z zabezpieczonymi narożnikami



Wersja z drążkiem okrągłym
ze stali nierdzewnej



Wersja z drążkiem kanciastym
ze stali nierdzewnej

Najbezpieczniej, gdy jest bezpiecznie

Podstawowym warunkiem poczucia bezpieczeństwa i komfortu we własnych czterech ścianach przede wszystkim optymalna ochrona przed włamywaczami i maksymalne bezpieczeństwo dzieci. Istotne znaczenie dla takiego poczucia bezpieczeństwa mają okna. Dzięki zaawansowanym technologiom firmy Internorm skutecznie chronią Państwo swoją rodzinę, a włamywaczom utrudniają dostanie się do domu.



Elementy bezpiecznego zamykania

Wszystkie systemy okienne Internorm są seryjnie wyposażone w podstawowe elementy bezpieczeństwa. Maszynne, estetyczne, srebrne ozdobne zamki w ościeżnicy okna razem z ośmiokątnymi ryglami grzybkowymi mocowanymi w skrzydle okiennym (z wyjątkiem modeli KF 510 i KF 520).



I-tec Secure / KF 510 i KF 520

Rewolucyjna technologia ryglowania firmy Internorm gwarantuje maksymalną ochronę. Podczas ryglowania okna kłapki ryglujące otwierają się i są dociskane we wszystkich kierunkach bezpośrednio do wnętrza ościeżnicy. Nie da się wówczas wyważyć okna.



Klamka bezpieczna

Klamka Secustik® zapewnia najwyższy poziom bezpieczeństwa dzięki bezpiecznemu wcięciu. Opatentowany mechanizm zamykający zapewnia solidne zabezpieczenie przed przesunięciem rygli od zewnątrz (rozwiązanie seryjne w oknach PVC oraz PVC-aluminiowych KF 510 i KF 520).



Klamki zamykane

Optymalne bezpieczeństwo dzieci i doskonała ochrona przed włamaniem w jednym dzięki kłomkom zamykanym. Okno zamyka się za pomocą klucza i nie można go otworzyć ani od zewnątrz, ani od wewnątrz.



Dobrze ukryte okucie

Ukryte okucie gwarantuje, że okna nie da się wyjąć z zawiasów, zapewnia też dyskretny wygląd i ułatwia czyszczenie.



I-tec Glazing

Dzięki opatentowanej przez firmę Internorm technologii szklenia wypchnięcie szyby nie jest już możliwe. Szyba jest wklejona w ramę okna dookoła, dzięki czemu trzyma się mocno i pewnie. Prawie wszystkie systemy okienne firmy Internorm są seryjnie wyposażone w to innowacyjne rozwiązanie I-tec.



Elektroniczny czujnik otwarcia

Czujniki zamknięcia dyskretnie i niezawodnie informują drogą radiową albo przewodową, czy i które okna bądź drzwi są otwarte, uchylone lub zaryglowane.



Szkló klejone

W odróżnieniu od zwykłych szyb okiennych, które pod wpływem siły rozsypują się na drobne kawałki, szkło klejone nie rozpada się. Odporna na rozdarcia folia trzyma szybę w całości, szyba utrzymuje się w ramie i znika ryzyko wystąpienia obrażeń ciała.

Seryjna ochrona przed włamaniem

Oczywiście przywiązujemy dużą wagę do montażu sprawdzonych zamków bezpieczeństwa. Nasze drzwi antywłamaniowe, dzięki wysokiej jakości mechanizmom ryglowania od renomowanego producenta, firmy KfV, zostały przebadane do klasy odporności na włamanie RC3, a tym samym zapewniają znakomitą ochronę przed włamaniem.

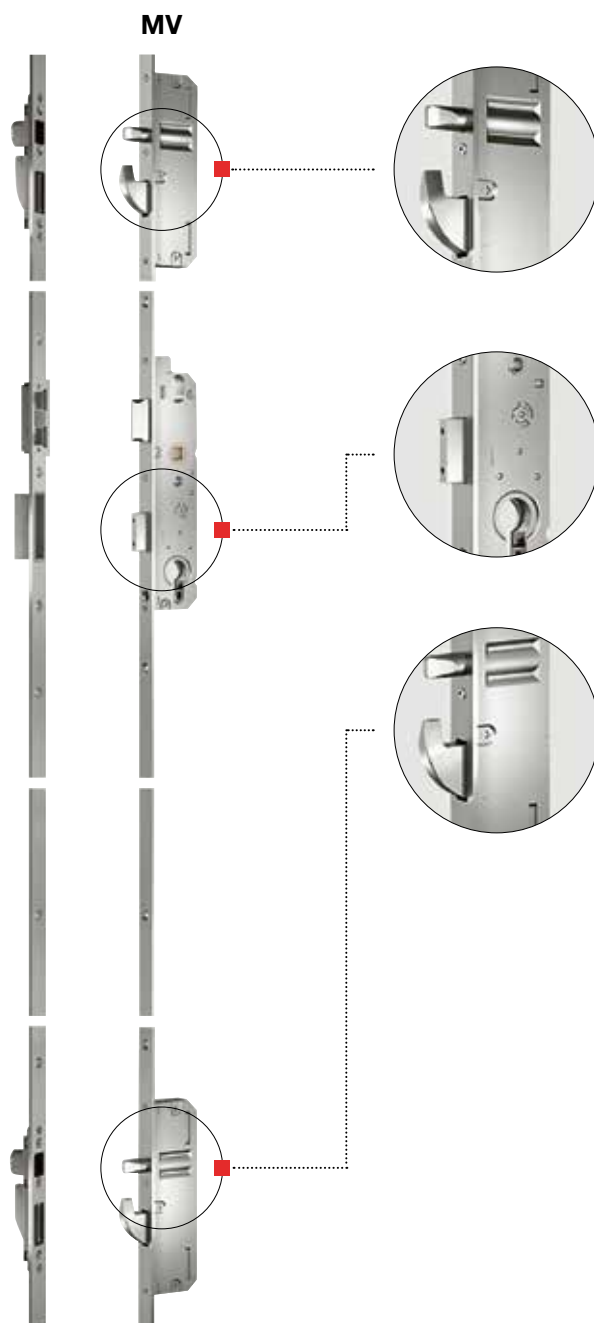



Internorm

Bezpieczeństwo w wyposażeniu seryjnym

Mechaniczne: MV

Standardowo drzwi zewnętrzne firmy Internorm są już wyposażone w mechanizm wieloryglowy.

Bezpieczeństwo w wyposażeniu seryjnym

- Mechanizm wieloryglowy = pięciokrotna ochrona dzięki ryglowi głównemu, dwóm prętom stalowym i dwóm ryglom obrotowym
- Trzy solidne zawiasy drzwiowe zapewniają dużą stabilność.
- Podwyższona ochrona przed włamaniem nawet z wkładką standardową (ochrona przed rozwierceniem i otwarciem za pomocą wytrychu)

Komfort w wyposażeniu seryjnym

- Zapadka soft lock zapewnia płynną pracę i łagodne zamykanie, jest także bezobsługowa (nie wymaga smarowania)
- Zawiasy drzwiowe z regulacją w trzech płaszczyznach umożliwiają jeszcze dokładniejszą i bardziej precyzyjną regulację drzwi wejściowych – przy zawieszonym skrzydle drzwiowym.
- Wkładka z możliwością zamykania z obu stron – nawet przy kluczu włożonym z jednej strony

Większe bezpieczeństwo i większy komfort

Automatycznie: MVAM

Zwiększone bezpieczeństwo dzięki automatycznemu ryglowaniu rygłem głównym, dwoma ryglami zwalniającymi i dwoma ryglami obrotowymi:

- Mechaniczne ryglowanie drzwi odbywa się automatycznie – rygle zwalniające i obrotowe wysuwają się pod wpływem sprężyny
- Nie jest konieczne dodatkowe zamykanie kluczem

Częściowo z napędem: EE

Komfort i bezpieczeństwo dzięki częściowo napędzanemu ryglowaniu rygłem głównym, dwoma ryglami zwalniającymi i dwoma ryglami obrotowymi:

- Mechaniczne ryglowanie drzwi odbywa się automatycznie – rygle zwalniające i obrotowe wysuwają się pod wpływem sprężyny
- Nie jest konieczne zamykanie ani otwieranie kluczem (otwieranie za pomocą napędu elektrycznego); drzwi od wewnątrz odblokowują się za naciśnięciem klamki. Załączane zabezpieczenie przed dziećmi blokuje klamkę. Możliwość łączenia ze wszystkimi systemami kontroli dostępu

W pełni z napędem: EVE, EVC

Najwyższy komfort dzięki mechanizmowi wieloryglowemu z pełnym napędem obejmującym rygiel główny, dwa pręty stalowe i dwa rygle obrotowe:

- Drzwi ryglują się automatycznie – pręty stalowe, rygle obrotowe i rygiel główny wysuwają się automatycznie
- Mocne dociągnięcie skrzydła drzwi przez silnik
- Nie jest konieczne zamykanie ani otwieranie kluczem (otwieranie i zamykanie za pomocą napędu elektrycznego). Drzwi od wewnątrz odblokowują się za naciśnięciem klamki (EVC) albo przycisku elektrycznego (EVE). Od zewnątrz odryglowanie drzwi następuje za pomocą systemu kontroli wstępu (np. skanowanie odcisku palca itp.).

Uwaga dotycząca modelu EVC: Za pomocą przycisku wewnętrznego zaryglowane drzwi mogą otworzyć nawet dzieci, wydostając się w ten sposób przypadkowo na zewnątrz. W takim przypadku należy wybrać model EVE z ukrytym albo umieszczonym wyżej przyciskiem.

Palec jest kluczem.

Koniec z uciążliwym szukaniem kluczy – dzięki skanowaniu odcisku palca lub klawiaturze. Wszystkie te inteligentne systemy są instalowane w skrzydle drzwiowym przez firmę Internorm w postaci zlicowanej, wystającej ponad powierzchnię płyty drzwiowej lub zintegrowane z pochwytem.

Do drzwi zewnętrznych i drzwi przesuwnych



Do drzwi zewnętrznych



Do drzwi zewnętrznych



Skaner odcisków palców

Wbudowany nowej generacji skaner odcisków palców „ekey dLine” zastępuje konwencjonalne klucze i jest w tym bezkonkurencyjny. Jednostka sterująca zajmuje mało miejsca i jest bezpiecznie zainstalowana w skrzydle drzwiowym bądź w ramie drzwi przesuwnych. Koniec z zapominaniem, utratą bądź kradzieżą kluczy, kart czy kodów.

Łatwo. Drzwi otwierają się dosłownie za jednym dotknięciem. Właściciel sam zarządza uprawnieniami – bez pomocy techników i komputera. Całkiem łatwo za pomocą aplikacji „ekey bionyx”.

Wygodnie. Palec jest kluczem i zawsze jest „w zasięgu ręki”. Inteligentne oprogramowanie uczy się przy każdym użyciu i rozpoznaje rosnące odciski palców dzieci oraz nawyki użytkowników.

Bezpiecznie. Niepowtarzalny odcisk palca jest bezpieczniejszy niż klucz, który może zostać skradziony bądź zgubiony. Manipulowanie przy systemie z zewnątrz jest niemożliwe. Przekazanie osobom nieuprawnionym jest wykluczone.

Dzięki skanerowi uzyskujemy inteligentne drzwi zewnętrzne. System można włączyć do sieci domowej za pomocą łączności WLAN i korzystać z wielu funkcji, jak np. otwieranie zdalne czy powiadomienia push przy otwarciu drzwi. Prócz tego oprogramowanie układowe skanera odcisków palców może być na bieżąco aktualizowane, aby spełniał najwyższe standardy bezpieczeństwa.

Klawiatura

Opcjonalnie oprócz otwierania odciskiem palca można zastosować tradycyjną klawiaturę do wprowadzania kodu. Klawiaturę „ekey home integra” montuje się bezpośrednio w skrzydle drzwi; widoczny jest jedynie ultrapiłaski element dekoracyjny.

Otwarcie drzwi odbywa się poprzez wprowadzenie dowolnie wybranego kodu zawierającego od czterech do dziesięciu cyfr. Można też zaprogramować wzór wprowadzany za pomocą ekranu dotykowego – rozwiązanie znane z telefonów komórkowych.

Można zaprogramować do 99 kodów. Dzięki temu każdy użytkownik może mieć własny kod wstępu. Pozwala to np. na każdorazowe usuwanie kodu przyznanego osobie do sprzątnięcia i wydawanie nowego.

ekey
Europas Nr. 1
bei Fingerprint Zugangslösungen



Bezpieczeństwo dzięki wkładkom marki Winkhaus do okien i drzwi

Otrzymują Państwo mnóstwo elementów dodatkowych, takich jak wkładki o wysokim poziomie bezpieczeństwa, zamki do drzwi i wiele więcej. Więcej informacji na ten temat mogą Państwo uzyskać w najbliższym salonie **Internorm 1st window partner**.



Zdjęcia poglądowe

Wkładka standardowa ma za zabezpieczenie otwarciem wytrychem i rozwierceniem w postaci stalowych kołków. Można ją zamknąć obustronnie, tzn. nawet jeśli po jednej stronie tkwi klucz, można przesunąć rygiel, korzystając z drugiej strony.



Wkładka o wysokim poziomie bezpieczeństwa z opatentowanym trójwymiarowym zabezpieczeniem przed otwarciem wytrychem i rozwierceniem oraz zabezpieczeniem przed wyciągnięciem i wyrwaniem. Duży, specjalny kształt klucza ułatwia zamykanie i zapobiega zgięciu lub złamaniu klucza. Wkładka jest obustronna. Symetryczny klucz dwustronny można łatwo wsunąć we wkładkę.



Do każdej wkładki o wysokim poziomie bezpieczeństwa wystawiana jest indywidualna **karta bezpieczeństwa**. Stanowi ona dowód legalności późniejszego zamówienia dodatkowych wkładek lub kluczy.

Większe bezpieczeństwo drzwi zewnętrznych



Zamek drzwiowy TSH pełni funkcję ogranicznika otwarcia. Obsługuje się go z zewnątrz za pomocą zamka głównego (brak wkładki na zewnątrz). Obsługa od wewnątrz odbywa się za pomocą gałki.



W przypadku **klamki elektrycznej / ETOE** (tryb normalny) drzwi można otworzyć tylko w momencie kontaktu (naciśnięcia przycisku) (brak stałego kontaktu).



Ochrona przed słońcem i owadami

Możliwość łączenia, integracji i wyboru spośród wielu wariantów



Żaluzja elewacyjna



Roleta elewacyjna



Miroleta nadstawna



Okna zespolone



Żaluzja wewnętrzna



Moskitiera zwijana



Rama przykręcana lub wciskana



Rama przesuwana



Plisa



Okienne OPTIMA



Systemy ochrony przed słońcem i moskitier stanowią uzupełnienie okna, tworząc z nim funkcjonalną całość i podkreślając wygląd elewacji. Produkty do ochrony przed słońcem można łączyć z systemami „smart home”, na przykład Loxone czy Mediolą, i cieszyć się komfortem funkcji automatycznych oraz wygodnym sterowaniem za pomocą smartfona lub tabletu.

Okno zespolone: zintegrowana ochrona przed słońcem i osłona optyczna między szymbami – do wyboru żaluzja, plisa albo rozwiązanie Duette®, na życzenie z autonomiczną ochroną przed słońcem (I-tec Shading).

Żaluzja wewnętrzna montowana bezpośrednio do skrzydła okiennego; kolor przesłony można dobrać do wewnętrznej strony okna.

Żaluzja elewacyjna optymalne sterowanie światłem i ciepłem dzięki regulowanym lamelom, na życzenie z regulacją światła dziennego RETROLux; można łączyć z moskitierami.

Żaluzja elewacyjna dokładana: optymalne sterowanie światłem i ciepłem dzięki regulowanym lamelom; można łączyć z moskitierami.

Roleta elewacyjna i miroleta nadstawna: montowana luzem albo w komplecie na oknie; można łączyć z moskitierami.

Moskitiera w ramie bądź przesuwana: ramy wciskane, przykręcane i przesuwne albo zwijane; można łączyć z osłonami przeciwsłonecznymi.

Moskitiera w postaci plisy: oszczędność miejsca i idealne rozwiązanie w przypadku późniejszego montażu, doskonale również do drzwi przesuwnych.

Okienneca: z aluminium, w wielu możliwych wersjach; można łączyć z moskitierami.

Krajowe i międzynarodowe certyfikaty potwierdzają wysoką jakość naszych produktów.

Nasza wiedza fachowa daje pewność, że otrzymają Państwo najlepszą usługę za swoje pieniądze. Najnowocześniejsze linie produkcyjne i najsurowsze kontrole jakości gwarantują jakość, która wyznacza standardy i trendy w całej Europie. Potwierdzają to znaki jakości niezależnych instytutów badawczych z całej Europy.



Austriackie godło narodowe



Austriacki Znak Jakości



TÜV ISO 9001



TÜV ISO 14001



Znak jakości RAL



Politechnika w Grazu



Certyfikat Minergie®



Austriackie Towarzystwo Symulacji Środowiskowej



Certyfikat dla produktów ze zrównoważonej gospodarki leśnej



Energy Globe (Projekt Schiestlhaus)



Certyfikat VinylPlus

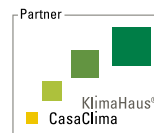

Certyfikat KlimaHaus



O NAS

Wydawca: Internorm International GmbH, Ganglgutstraße 131, A-4050 Traun

Zdjęcia: Studio Hoflehner, A-4600 Wels | studio46, A-4863 Seewalchen am Attersee | Isa Stein, Studio für Kunst und Architektur, A-4020 Linz | Bernhard Hörtnagl, A-6020 Innsbruck | Internorm International GmbH, A-4050 Traun

Opracowanie projektowe i litografia: Internorm International GmbH, A-4050 Traun

Druk: LEGRA Sp. z o.o., 30-716 Kraków; ul. Albatrosów 10c

Zastrzega się możliwość zmian technicznych oraz błędów składu i druku.

Spółka Internorm International GmbH jest partnerem licencyjnym ARA: Nasz numer licencji to 4477.



Internorm®

ODDZIAŁY

POLSKA

IFTM Group Sp. z o.o.

Showroom Warszawa

ul. Wołoska 9A
02-583 Warszawa

Showroom Katowice

Ul. Porcelanowa 23
40-246 Katowice

Showroom Gdańsk

Ul. Kartuska 214
80-112 Gdańsk

KONTAKT

Infolinia: 801 88 99 87
E-mail: biuro@internorm.com.pl
www.internorm.com.pl

NASI PARTNERZY

FIRMA OKNAR

Showroom Wrocław

Ul. Grabiszyńska 212/U8
53-235 Wrocław
E-mail: kontakt@oknar-internorm.pl

FIRMA BEMARES

Showroom Rzeszów

Ul. Krakowska 12B
31-111 Rzeszów
E-mail: internorm@bemares.pl

Infolinia: 801 889 987

www.internorm.com

