

Rolety

W domu dzień zaczyna się
wtedy, kiedy chcemy.

Dom jest najpiękniejszym
miejszem na świecie.





To z pewnością dobre uczucie.
Rolety Schlotterer.



Wszystkie efektywne systemy ochrony przeciwsłonecznej mają jedną cechę wspólną: są montowane na zewnątrz. Tylko zewnętrzna ochrona przeciwsłoneczna zapewnia inteligentną ochronę, ponieważ promienie słoneczne, a więc także ciepło, w ogóle nie docierają wtedy do szyb okiennych. Firma Schlotterer już dawno temu wyspecjalizowała się w rozwiązaniach zewnętrznych, a dzisiaj jest liderem na rynku austriackim w zakresie innowacji i jakości w tej jakże ważnej, często niedocenianej dziedzinie technologii budownictwa. Rolety uważane są za wysoce wydajne systemy ochrony przeciwsłonecznej, w rzeczywistości dają jednak o wiele więcej: zapewniają przyjemne, regulowane zaciemnienie w sypialniach, w znaczącym stopniu przyczyniają się do izolacji akustycznej i cieplnej oraz stanowią mechaniczną, jak również psychologiczną barierę przed włamywaczami.

Rolety: Ochrona przeciwsłoneczna Schlotterer daje pewność.

- Mechaniczna i psychologiczna bariera przed włamywaczami.
- Ochrona przed gorącym i oślepianiem.
- Ochrona przed niechcianym światłem rano.
- Ochrona przed niepożądanym zaglądaniami z zewnątrz.
- Ochrona przed wysokimi kosztami energii.

W domu
mamy swoją
własną strefę
klimatyczną.





Rolety. Więcej komfortu. Mniej kosztów.

Czy wiedziałeś, że inteligentne sterowanie roletami latem obniża temperaturę w pomieszczeniu aż o 10° C w porównaniu do niezacienionych pomieszczeń? Roleta sprawia, że w ciepłych porach roku promienie słoneczne nawet nie docierają do szyb. Zimą roleta jest wysoko podniesiona, a energia słoneczna o mocy 500 W na metr kwadratowy powierzchni szkła wykorzystywana jest do ogrzewania. W nocy zamknięta roleta poprawia izolację cieplną okna. Nowoczesne systemy rolet pozwalają na regulację nasłonecznienia i przyczyniają się w ten sposób do pasywnego ochładzania latem oraz ogrzewania energią słoneczną zimą, a tym samym zmniejszają zapotrzebowanie na energię konieczną do chłodzenia i ogrzewania.



Do 50 % mniej zapotrzebowania na chłodzenie

Czy wiedziałeś, że ochłodzenie pomieszczenia za pomocą klimatyzacji o 1°C zużywa trzy razy tyle energii co ogrzanie o 1°C?



Do 30 % niższe zużycie energii

Inteligentne sterowanie roletami, poprzez pasywne ochładzanie i ogrzewanie energią słoneczną, znacznie obniża zużycie energii.



Do 25 % wyższe wartości izolacji cieplnej

Zamknięta roleta przed powierzchnią okna poprawia wartość izolacji cieplnej do 25 %, przy otwartych szczelinach jest to nadal do 18 %.



Oszczędność do 8,5 ton CO₂

Roleta przez cały okres użytkowania pozwala zaoszczędzić do 8,5 ton CO₂. Sama powoduje jednak powstanie tylko 150 kg CO₂ podczas procesu wytwarzania, wykorzystywania i utylizacji.







W domu mamy kompleksową ochronę.

Nie bez przyczyny wszystkie rolety uznaje się za "pancerz" okien: pod względem konstrukcyjnym rolety są skuteczną ochroną przed włamywaczami. Nie da się ich sforsować cicho, wymaga to dużego nakładu sił i czasu. Rolety z silnikami elektrycznymi posiadają ponadto specjalne blokady pozycji, co sprawia, że stają się bardziej pancerną zaporą. Oprócz tej bariery mechanicznej nie można też zapomnieć o barierze psychologicznej: odpowiednie zaprogramowanie i połączenie z automatycznym oświetleniem może sprawić wrażenie, że w domu ktoś jest, bez możliwości zajrzenia do wewnątrz.



Fakty Schlotterer.

- W Austrii zgłasza się średnio 10.000 włamań do mieszkań i domów jednorodzinnych.*
- 65 % włamań odbywa się spontanicznie, bez długiego planowania.
- Rolety tworzą pancierz niemal nie do pokonania na pozornie słabym punkcie, jakim jest okno.
- Brak możliwości zagłędania do wewnątrz.

* Źródło: Federalna Policja Kryminalna Austrii



W domu, całkowicie

Dzięki roletom zegarki chodzą inaczej: dzień zaczyna się dokładnie wtedy, kiedy chcesz. No chyba, że masz dzieci. Nawet najlepsze rolety nie poradzą sobie z okiełznaniem ich energii o poranku.

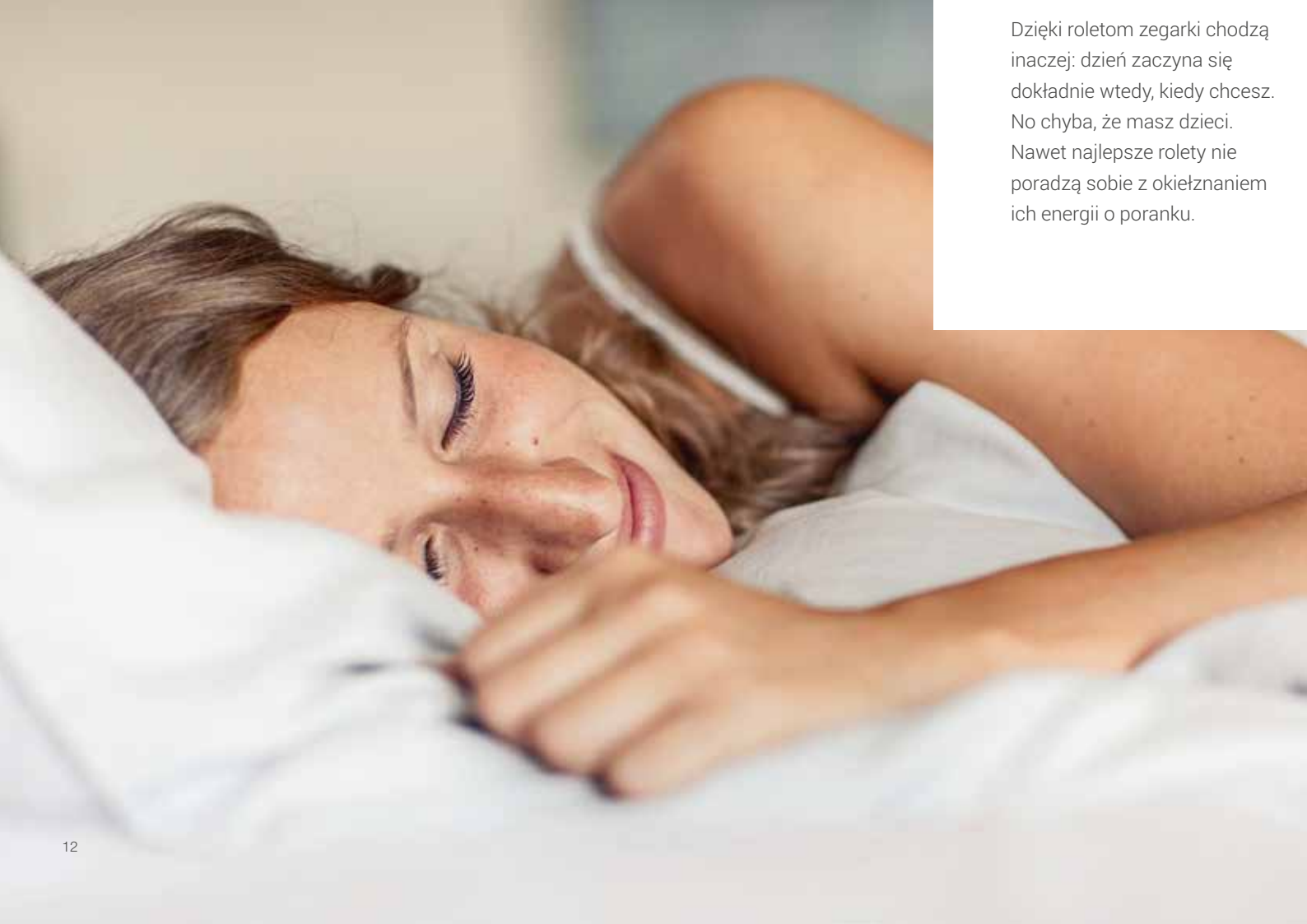



**Jesteśmy
 e sobą.**

Są jednak dużo bardziej skuteczne, jeśli chodzi o Twoją prywatność. W niezawodny sposób chronią przed niepożądanym zaglądaniem z zewnątrz – wszystko, co dzieje się w Twoich czterech ścianach, zostaje w nich. O każdej porze, kiedykolwiek zechcesz.





Aluminium

- Gładki, profilowany profil aluminiowy ze szczelinami wentylacyjnymi.
- Podwójne ścianki z wypełnieniem z pianki PUR.
- Wyjątkowo stabilne, możliwe również zastosowanie na dużych powierzchniach.
- Trwałość koloru dzięki specjalnej powłoce odpornej na promieniowanie UV i warunki pogodowe.
- Wysokość 37 mm, grubość 8 mm

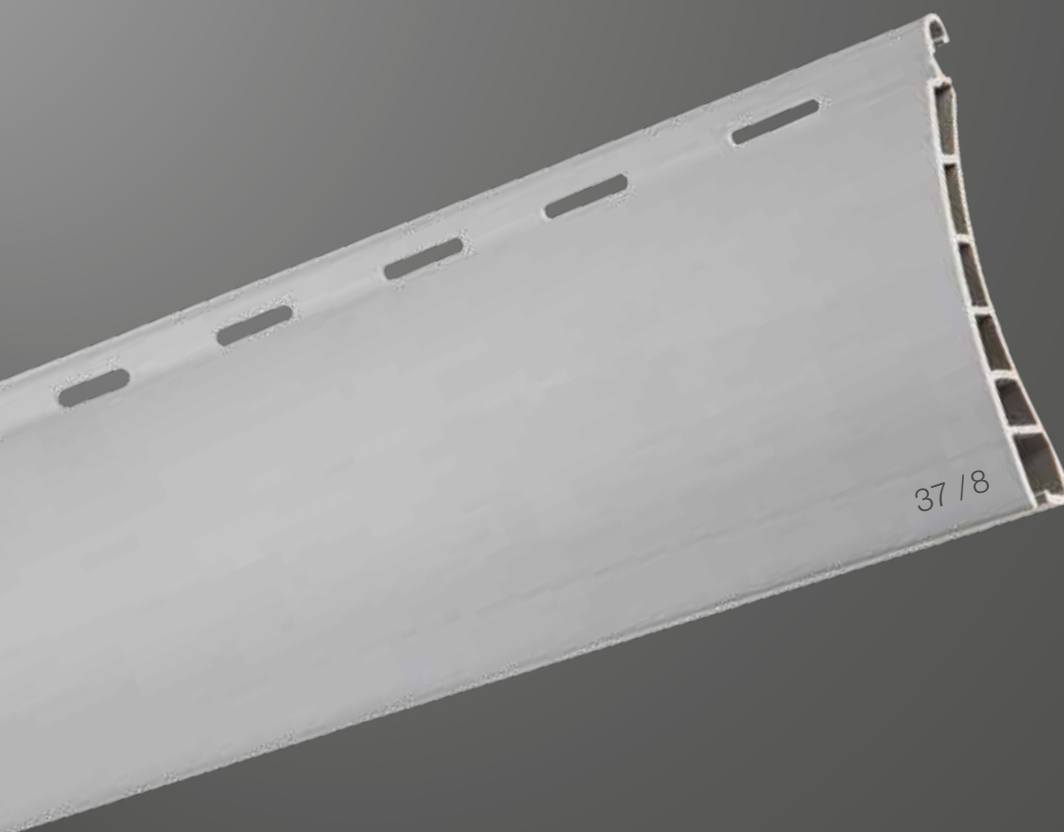

PCV

- Sztaby z PCV o podwójnych ściankach ze szczelinami wentylacyjnymi.
- Komory z 5 poprzeczkami.
- Wysokość 37 mm, grubość 8 mm

Zamknięte na kompromisy.

Otwarte na najwyższą jakość.



Bogactwo kolorów. Dla Twojego domu.



Kolory standardowe - lamele

37 rodzajów lameli z PCV / aluminium

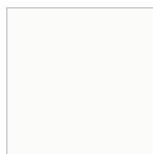

Biały



Beżowy

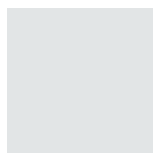

Szary

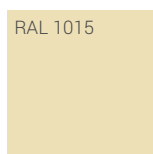

Kremowy

37 rodzajów lameli z aluminium



Zieleń mchu



Aluminium naturalne



Szary aluminiowy

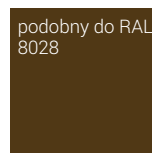

Brązowy terra

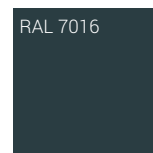

Szary antracytowy

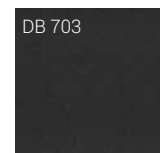

Szary

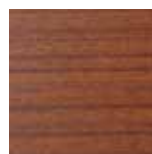











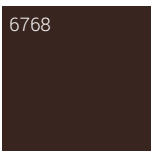
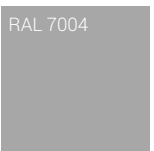
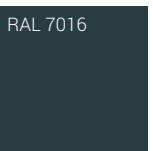

Ciemne drewno

Czy może być bardziej dopasowana przestrzeń niż własny dom? Indywidualny styl, pomysły i osobowość mieszkańców znajdują odzwierciedlenie również także w elewacji i wyglądzie z zewnątrz. Decydującą rolę odgrywają tutaj kolory. Dzięki własnej lakierni proszkowej możemy spełnić niemal każde życzenie kolorystyczne. Dlatego systemy ochrony przeciwsłonecznej Schlotterer dostępne są w szerokiej gamie kolorystycznej.

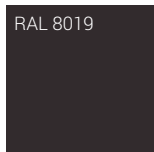

Kolory standardowe - kasety i prowadnice

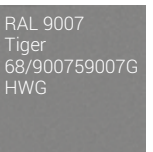
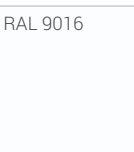
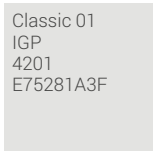
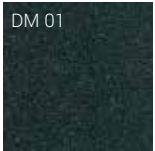

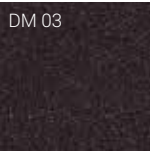
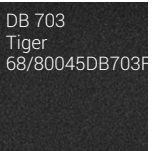
 RAL 3004 Purpurowa czerwień matowa	 RAL 6005 Zieleń mchu matowa	 6768 Ciemnobrązowy matowy	 RAL 7004 Szary sygnałowy matowy	 RAL 7016 Szary antracytowy matowy	 RAL 7035 Szary jasny matowy	 RAL 8001 Orzechowy złocisty matowy
 RAL 8003 Brązowy miodowy matowy	 RAL 8007 Brąz sarny matowy	 RAL 8017 Brązowy czekoladowy	 RAL 8019 Brązowy szary matowy	 RAL 9006 Tiger 68/900709006G HWG	 RAL 9007 Tiger 68/900759007G HWG	 RAL 9016 Biały beskidzki matowy
 Classic 01 IGP 4201 E75281A3F podobny do Eloxal A6CO	 DM 01 Zielony matowy metaliczny	 DM 02 Szary matowy metaliczny	 DM 03 Ciemnoszary antyczny matowy metaliczny	 DB 703 Tiger 68/80045DB703F Szary		

W ofercie także wiele innych kolorów z palety RAL!

Ze względu na ograniczenia druku mogą wystąpić różnice pomiędzy przedstawionymi kolorami a oryginalnymi produktami!



Fakty Schlotterer.

- System kaset do rolet i żaluzji zapewnia jednolity wygląd fasady.
- Rozwiązanie oszczędzające przestrzeń, chętnie stosowane w przypadku remontów.

Prawdziwie wszechstronna: kaseła zewnętrzna od Schlotterer.

1 system, 2 możliwości: do swoich systemów ochrony przeciwsłonecznej Schlotterer oferuje kaseły zewnętrzne, które nadają się zarówno do rolet, jak i do żaluzji. Zapewnia to jednolity wygląd fasady, nawet wtedy, gdy w różnych pomieszczeniach zastosowane będą różne rozwiązania. Zaciemniające rolety w sypialniach czy żaluzje w salonie: system kaset od Schlotterer to atrakcyjne rozwiązanie architektoniczne. Poza tym zajmuje niezwykle mało miejsca i jest często wybierane również w przypadku remontów. Oczywiście kaseła w wersji podtynkowej będzie całkowicie niewidoczna i ukryta w murze.

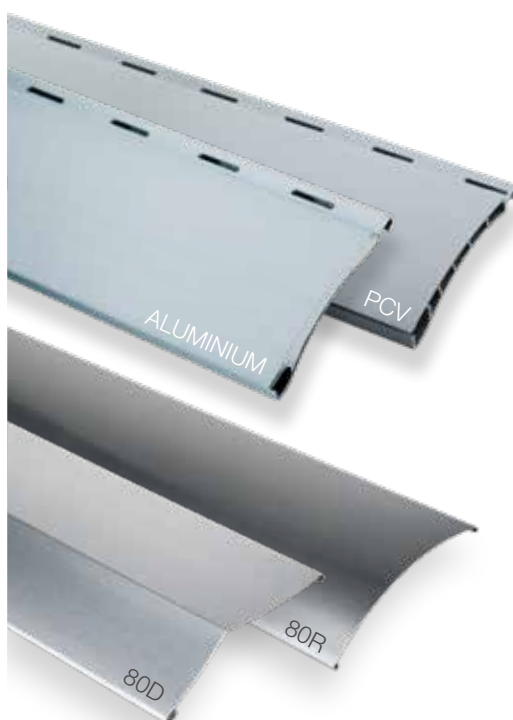

Ształy rolet:

PCV lub ALUMINIUM 37/8
(patrz również strona 14)

Lamele żaluzji zewnętrznych:

80R lub 80D RetroLux
(patrz również folder
żaluzje zewnętrzne
Schlotterer)

Fakty Schlotterer.

- Ochrona przed włamywaczami:
W Schlotterer silnik rolet posiada w standardzie mechanizm blokady.
- Ochrona przed przeszkodami:
Silnik elektryczny zatrzymuje się automatycznie, kiedy napotka na swojej drodze przeszkodę.



W domu włącz program dobrego samopoczucia.

Oczywiście rolety można obsługiwać ręcznie. Nie jest to jednak konieczne. Schlotterer oferuje precyzyjne i komfortowe elektroniczne sterowanie dla wszystkich produktów ochrony przeciwsłonecznej. Dzięki temu możesz w zależności od potrzeb obsługiwać pojedyncze elementy, sterować kilkoma jednocześnie lub indywidualnie je programować, uwzględniając osobiste upodobania, porę dnia, nasłonecznienie i warunki atmosferyczne. Masz tutaj wybór pomiędzy sterowaniem przewodowym w przypadku nowego budynku lub większego remontu a elastycznym sterowaniem radiowym.



Przełącznik ścienny (przewodowy)

Bezpieczna i prosta obsługa silnika za pomocą przełącznika ściennego. Rozwiązanie optymalne w przypadku budowy nowego budynku lub większego remontu.



Radiowy nadajnik ścienny

Bezprzewodowa alternatywa dla klasycznego przełącznika ściennego. Zasilany na baterie, nie jest konieczne podłączenie do sieci elektrycznej.



Radiowy nadajnik ręczny

Nieskomplikowane i niezawodne: sterowanie radiowe za pomocą nadajnika ręcznego. Wyposażony w uchwyt mocujący dla bezpiecznego przechowywania.



Radiowy nadajnik ścienny z ekranem dotykowym

Masz oko na wszystko: duży ekran dotykowy jest intuicyjny w obsłudze i zapewnia odpowiedni podgląd. Radiowy nadajnik ścienny montuje się na stałe na ścianie, a ekran podłączony jest do zasilania.



Home Smart Home.

Współczesne budownictwo mieszkalne staje się coraz bardziej inteligentne. Za pomocą tabletu lub smartfona można łatwo sterować ogrzewaniem, oświetleniem i systemami ochrony przeciwsłonecznej Schlotterer. Możesz wybrać sterowanie przewodowe lub radiowe: nasze silniki rolet są przystosowane również do rozwiązań Smart Home, między innymi KNX, evonHOME, Loxone, mediola® czy io-homecontrol® (Somfy). Szczegółowym rozplanowaniem zajmie się Twój elektryk.

LOXONE

evon Smart Home

mediola®

io
homecontrol®



Za pomocą aplikacji

Nowoczesne rozwiązanie na telefon lub tablet. Ochroną przeciwsłoneczną można w praktyczny sposób sterować za pomocą aplikacji. Zarówno w domu, jak i poza domem.



Perfekcja wyraża się w szczegółach.

Wymiary kasety

VORO SICHT
.. kanciasta.



VORO SICHT-90
.. kwadratowa

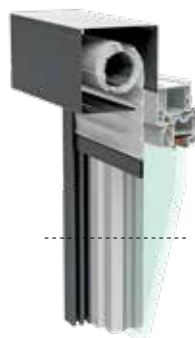

VORO PUTZ-90
.. niewidoczna.

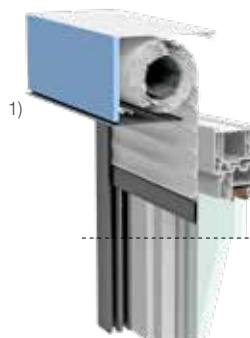

VORO BRAVO
.. okrągła.



.. do rolet « WYMIAR 131 »

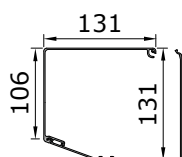

.. do rolet « WYMIAR 141 »

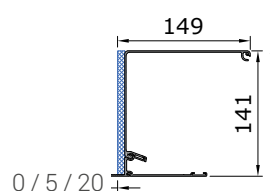
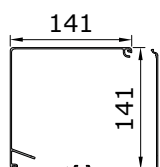
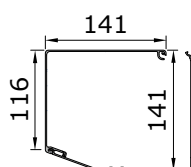

..... .. do rolet « WYMIAR 13 »

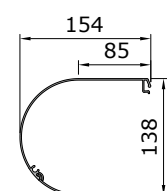

.. do rolet + żaluzji « WYMIAR 171 »

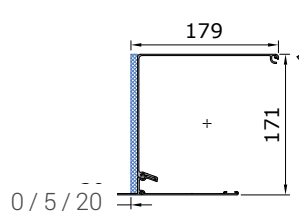
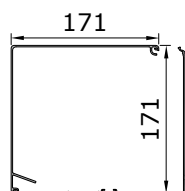
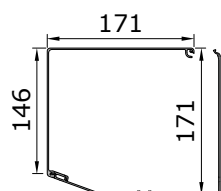

..... .. do rolet + żaluzji « WYMIAR 16 »

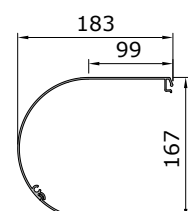

.. do rolet + żaluzji « WYMIAR 191 »

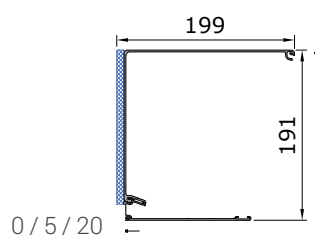
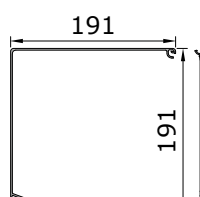
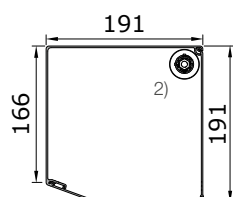

..... .. do rolet + żaluzji « WYMIAR 18 »

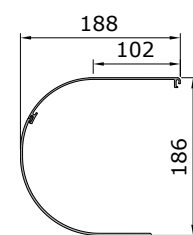

1) Szyna tynkowa wysięg 0, 5 lub 20 mm ; jednostka [mm]

2) Możliwość zintegrowania w skrzynce rolety z moskitierą dla wszystkich wariantów wymiarów 141T / 171 / 191 oprócz BRAVO; nie przedstawiono wszystkich wariantów skrzynek;

Fakty Schlotterer.

- Osłona z aluminium powlekana proszkowo dostępna jest w wielu kolorach.
- Doskonale łączy się z moskitierami (rolety, ramy obracane, przesuwne lub napinające); możliwe również późniejsze doposażenie.
- Pokrywa rewizyjna zdejmowana w dół.
- Model SE: Jeszcze większa optymalizacja izolacji cieplnej i dźwiękowej dzięki powiększonej poduszce powietrznej pomiędzy oknem a roletą.

Warianty prowadnic

Wariant S

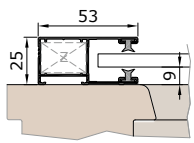

Prowadnica **K53V**

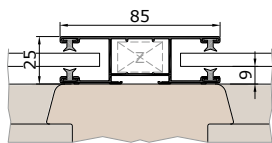

Podpora z prowadnicą **K85V**

S Standard;
SE wersja z optymalną izolacją cieplną i dźwiękową

Wariant SE

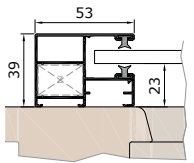

Prowadnica **KF53V**

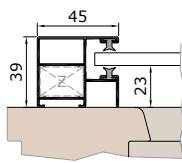

Prowadnica **KF45V**

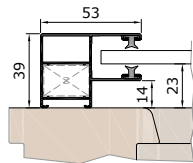

Prowadnica **KE53V**
w przypadku
remontu

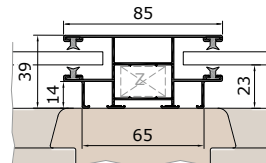

Podpora z prowadnicą **KF85V**

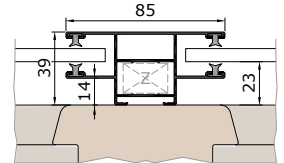

Podpora z prowadnicą **KE85V**

Wersja połączona z ochroną przed owadami lub z roletą z moskitierą

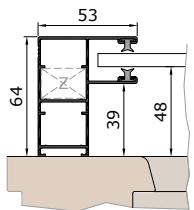

Prowadnica **KD53V**

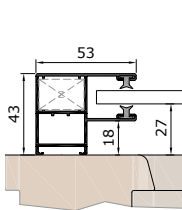

Prowadnica **KA53V**

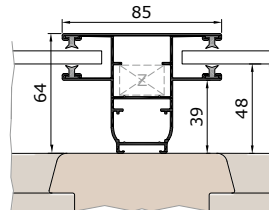

Podpora z prowadnicą **KD85V**

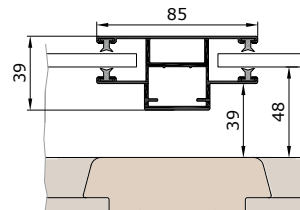

Podpora z prowadnicą
samonośną

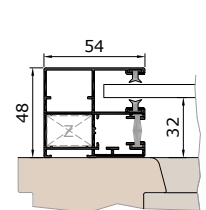

Prowadnica **KR54V**

Prowadnice odrębne termicznie

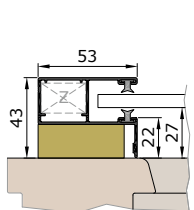

Prowadnica odrębna
termicznie **K53VT**

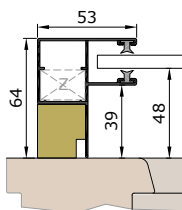

Prowadnica odrębna
termicznie **KD53VT**

Prowadnice do żaluzji zewnętrznych

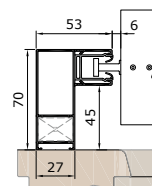

Prowadnica **ED53V**

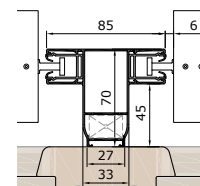

Podpora z **ED85V**

Możliwe warianty montażu rolet Schlotterer.

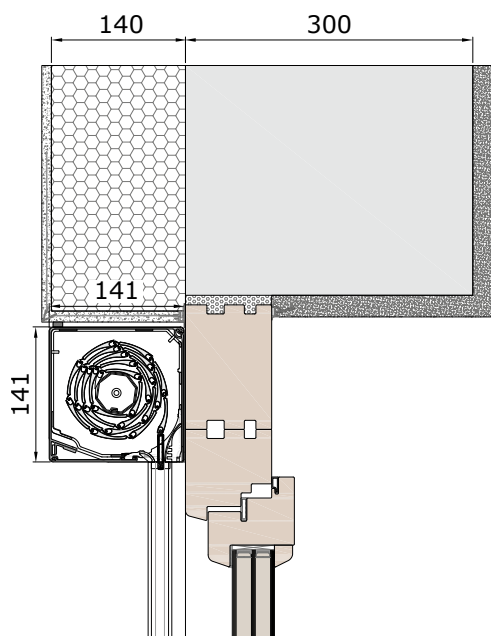

Z systemem zewnętrznej izolacji termicznej i podwójną warstwą na ościeżnicy. VORO SE.

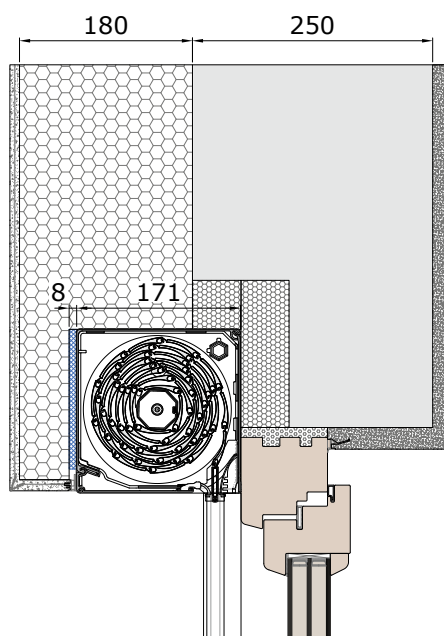

Z systemem zewnętrznej izolacji termicznej. VORO WDVS.

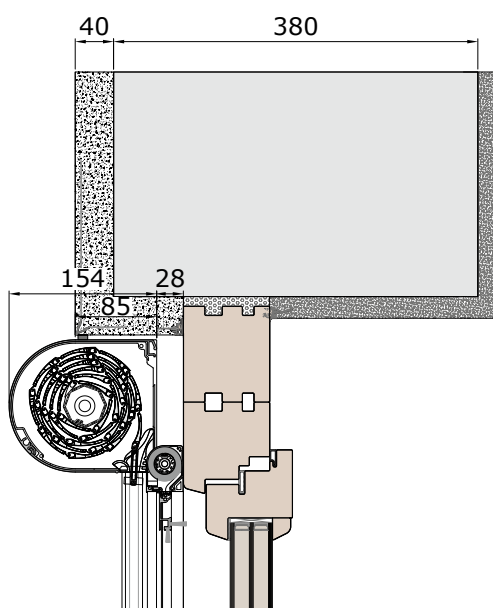

Z podwójną warstwą na ościeżnicy. VORO BRAVO z połączoną roletą z moskitierą.

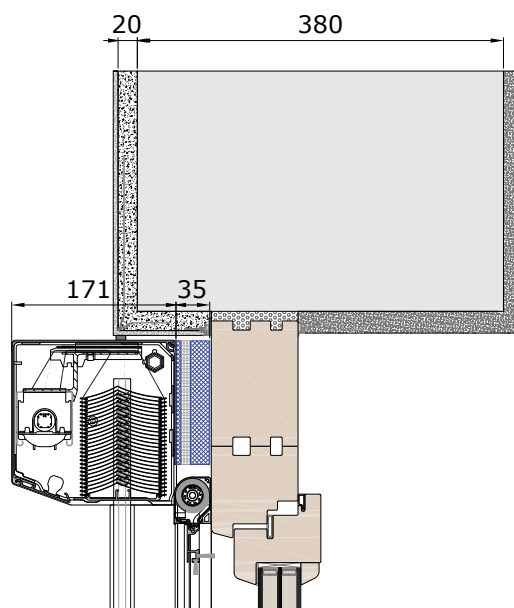

Z podwójną warstwą na ościeżnicy. VORO RAFF (80D) RetroLux z połączoną roletą z moskitierą.

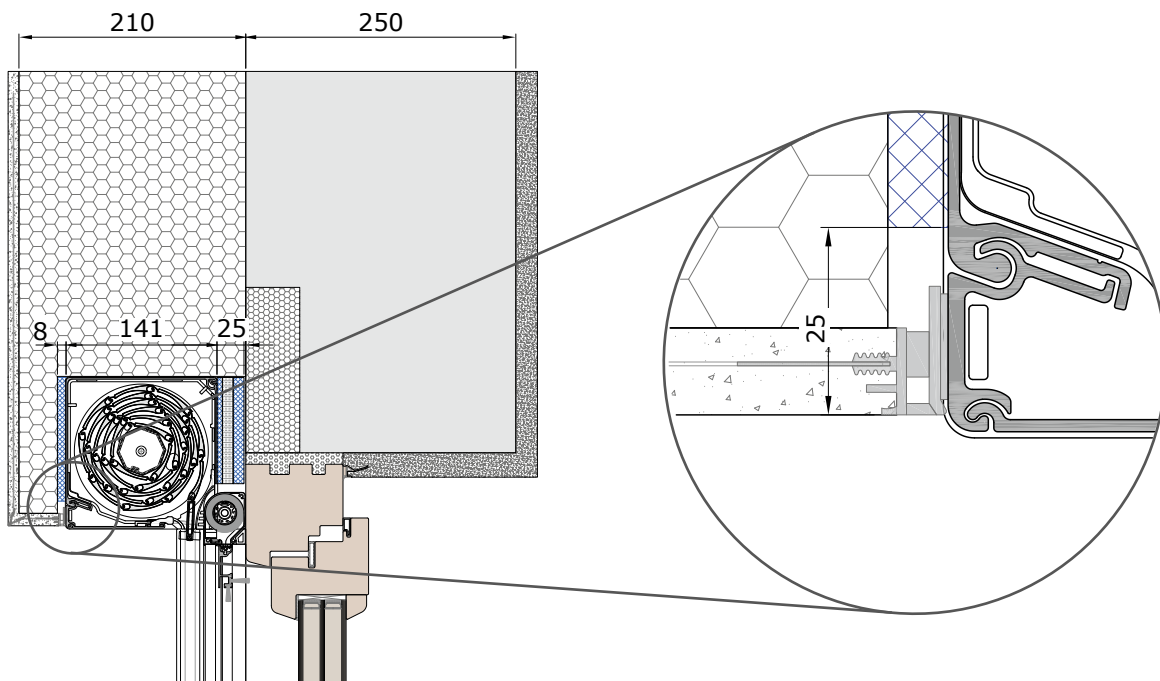

Z systemem zewnętrznej izolacji termicznej i izolacją nadproża. VORO WDVS z połączoną roletą z moskitierą.

Wersja przeznaczona do systemu zewnętrznej izolacji termicznej z miejscem na umieszczenie listw tynkarskich.

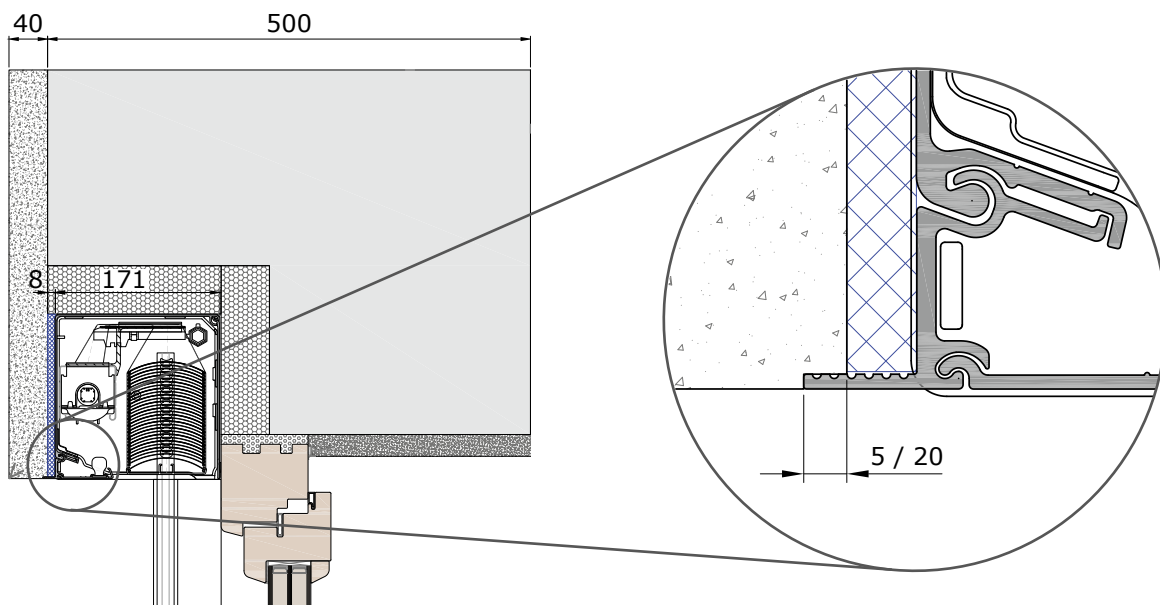

Z monolitycznym systemem ściennym. VORO PUTZ RAFF (80R).

Wersja przeznaczona do zapraw tynkarskich. Dostępne długości listw tynkarskich: 5 i 20 mm (standardowo 5 mm)

Włókno szklane

Włókno szklane powlekane tworzywem sztucznym od Schlotterer jest wysoce przezroczyste, niezwykle stabilne i trwałe. Zapewnia wysoką przepuszczalność powietrza i bardzo dobry widok na zewnątrz. Nadaje się do wszystkich moskitier.

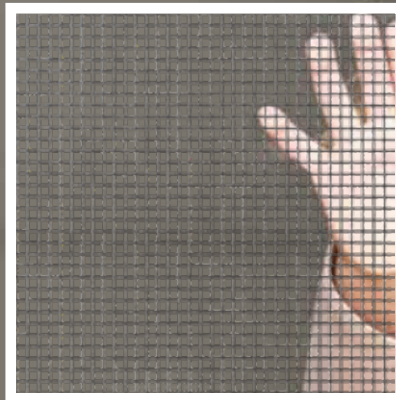

Idealne uzupełnienie
ochrony
przeciwśłonecznej:
moskitiery od
Schlotterer.



Materiał 4PLUS

Ultracienki materiał 4PLUS od Schlotterer to innowacyjny materiał, dzięki któremu moskitiery stanowią też ochronę przed pyłkami. Specjalna powłoka pozwala zredukować przedostawanie się pyłków do wnętrza domu aż o 86 % – i to z zachowaniem znacznie większej przepuszczalności światła i powietrza niż w przypadku tradycyjnych materiałów czy dostępnych w sprzedaży siatek przeciwpyłkowych. Ten wysoce przezroczysty materiał nadaje się również do wszystkich moskitier.

Jeśli chcesz bez ograniczeń cieszyć się latem, oprócz doskonałej ochrony przeciwsłonecznej potrzebujesz w swoim domu również profesjonalnej ochrony przed owadami i przed pyłkami. Schlotterer oferuje tutaj indywidualne, dostosowane do Twoich potrzeb rozwiązania dla wszystkich rodzajów okien, które można optymalnie połączyć z inteligentnymi systemami ochrony przeciwsłonecznej Schlotterer. Jeśli od początku pomyślisz o zaplanowaniu ochrony przed owadami, komary i osy nie będą miały żadnych szans, a alergicy będą chronieni przed pyłkami. Dzięki inteligentnym rozwiązaniom systemowym od Schlotterer możliwe jest również późniejsze doposażenie.

Idealna ochrona przed owadami dla każdego okna.

Rama przesuwna

Ramy przesuwne do moskitier to doskonały wybór w przypadku dużych powierzchni oraz wszędzie tam, gdzie brakuje miejsca – jak na przykład w ogrodach zimowych, na balkonach, tarasach czy loggiach. Wysoce stabilną konstrukcję ram do moskitier firma Schlotterer wykonuje zgodnie z preferencjami w postaci jedno- lub wieloskrzydłowego systemu.



Ramy obracane

Ramy obracane do moskitier oferują elastyczne możliwości zastosowania, szczególnie nadają się jednak do drzwi zewnętrznych w miejscach takich jak tarasy, balkony czy ogrody zimowe. Nawet wtedy, gdy zatrzymasz dokuczliwe owady na zewnątrz, system jest bardzo przyjazny dla zwierząt: ramy obracane do moskitier dostępne są w wersji z klapką w drzwiach, jak również jako drzwi wahadłowe otwierane do wewnątrz i na zewnątrz.



Rama napinająca

Ramy napinające do moskitier są idealne do ościeży. Proste, przyjazne dla użytkownika i różnorodne systemy montażowe będą pasować do każdego typu okna, można je wygodnie wstawiać i wyjmować.



Roleta z moskitierą

Otwórz! Zamknij! Otwórz! Zamknij! W zależności od potrzeby. Rolety z moskitierą są dostępne jako samodzielny element lub w połączeniu z roletami przeciwsłonecznymi lub żaluzjami. Zimą moskitiera pozostaje zwinięta w kasecie rolety i jest tam odpowiednio chroniona przed wiatrem i czynnikami atmosferycznymi. Idealne sezonowe rozwiązanie dla Twoich okien.





Opracowany i wyprodukowany w Austrii

Schlotterer jest liderem na austriackim rynku zewnętrznych osłon przeciwsłonecznych. W zakładzie w Adnet (Salzburg) ponad 550 pracowników produkuje elementy przeciwsłoneczne i moskitiery w kilku tysiącach wariantów i ponad 200 różnych kolorach. Asortyment obejmuje rolety zewnętrzne, żaluzje fasadowe, tekstylne osłony przeciwsłoneczne i moskitiery. Wszystkie produkty zostały opracowane przez firmę Schlotterer i dostępne u naszych partnerów w całej Europie.



Schlotterer Sonnenschutz Systeme GmbH

5421 Adnet, Seefeldmühle 67 b, Austrii

T: +43 6245 85591-100

F: +43 6245 85591-9100

M: office@schlotterer.at

www.schlotterer.com