

WIKĘD 

CENNIK
DRZWI

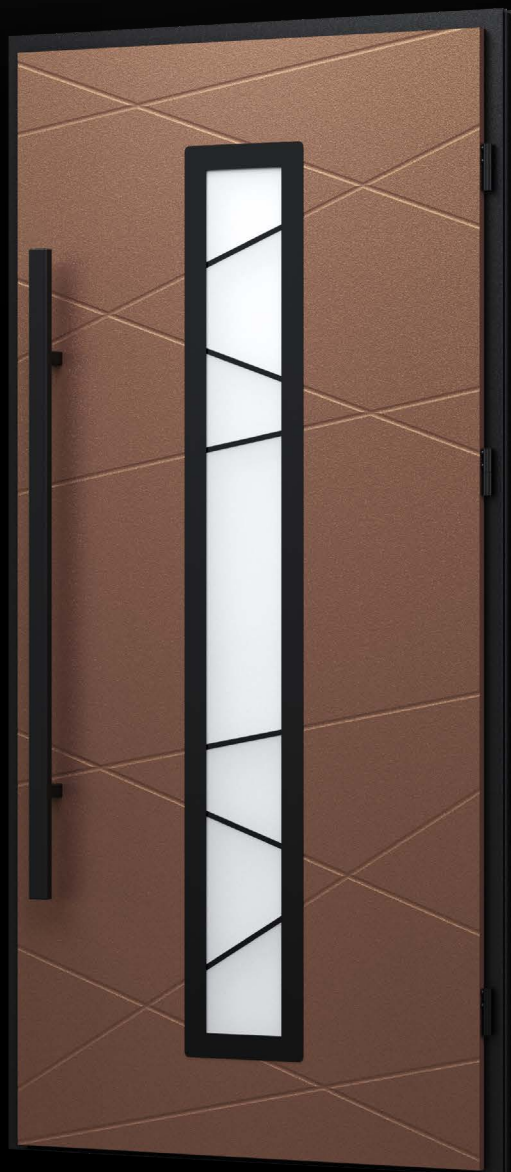

**DRZWI
ZEWNĘTRZNE**

KOLEKCJA 2022

27 LAT
Z WAMI

WIKĘD



SZANOWNI PAŃSTWO!

Firma WIKĘD to polski producent okien i drzwi zewnętrznych do domów i mieszkań. W fabryce zlokalizowanej w Luzinie w województwie pomorskim pracuje obecnie ponad 400 osób. Marka została założona w 2002 roku przez dwóch pasjonatów sztuki budowlanej i przyjaciół- Grzegorza Wiśniewskiego i Rafała Kędziórę. WIKĘD rozpoczął od produkcji okien PVC, a obecnie zajmuje pozycję lidera rynku drzwi zewnętrznych w Polsce, otrzymując liczne tytuły i wyróżnienia w rankingach.

Wybierając drzwi WIKĘD otrzymujecie Państwo pewność bezpieczeństwa na długie lata i gwarancję wysokiej jakości wykonania. Do produkcji naszych drzwi używamy tylko sprawdzonych technologii oraz najlepszych materiałów, co w połączeniu z nowoczesnym parkiem maszynowym, stale wprowadzanymi ulepszeniami oraz śledzeniem najnowszych trendów i ich kreowaniem pozwala firmie wpasować się w gust i potrzeby najbardziej wymagających klientów.

Dziękujemy za zaufanie i dalszą motywację do rozwoju. Niniejszy katalog prezentuje szereg nowości, po więcej informacji zapraszamy na naszą stronę internetową i do profesjonalnych salonów sprzedaży.

ZAPRASZAMY DO LEKTURY



WAŻNE INFORMACJE

Ze względu na ograniczenia techniczne druku oraz technologię wykonania przeszklenia, wzory i kolory mogą różnić się od rzeczywistości. Zdjęcia mają charakter wyłącznie poglądowy. Przetłoczenia występujące w drzwiach są przetłoczeniami płytkimi. W związku z zastosowaną technologią może dochodzić do uwidocznienia zarysu elementów konstrukcyjnych po obwodzie skrzydła drzwiowego. Dotyczy to głównie kolorów ciemnych oraz drzwi malowanych według palety RAL. Drzwi w kolorach ciemnych nie należy montować w miejscach długotrwałego i bezpośredniego nasłonecznienia. Drzwi montowane jako wejściowe zewnętrzne w miejscach narażonych na bezpośrednie działanie czynników atmosferycznych (deszcz, wiatr, itp.) powinny być drzwiami otwieranymi na zewnątrz. W przypadku drzwi montowanych jako drzwi wejściowe zewnętrzne wymagane jest zastosowanie zadaszenia.

W TROSCIE O TO,
CO NAJWAŻNIEJSZE

Nowości produktowe	s. 4
Co wyróżnia Drzwi WIKĘD	s. 6
Kolorystyka	s. 8
Poznaj drzwi WIKĘD	s. 11
Linie drzwi WIKĘD	s. 13
Kolekcja Alu Fireline	s. 24
Kolekcja Alu Line	s. 28
Kolekcja drzwi do mieszkań Protect	s. 32
Kolekcja GLASS	s. 42
Kolekcja Future	s. 60
Kolekcja Wzory klasyczne	s. 78
Naświetla Termo	s. 106
Drzwi stalowe dwuskrzydłowe Premium	s. 108
Drzwi z dostawkami nieotwieranymi	s. 109
Drzwi z pochwytem - sposoby otwierania	s. 112
Akcesoria	s. 113
Ościeżnice drzwiowe i sposoby ich wymiarowania	s. 128
Podświetlenie LED	s. 129
Tabele wymiarowania drzwi	s. 130

BIAŁY MAT

WOODEC DĄB
TOFFEEANTRACYT
JEDWABNYWOODEC DĄB
TURNER
USŁOJENIE
POZIOME

NOWE KOLORY

Kolor Biały został zastąpiony Białym Matem, a Antracyt Szafir Antracytem Jedwabnym.

Dodatkowo do oferty wprowadzamy kolory:

Woodec Dąb Toffee

Woodec Dąb Turner w wersji z usłojeniem poziomym.

WIĘCEJ:
s. 9



NOWE WZORY DRZWI

GLASSDESIGN & GLASSFRONT & FutureINOX



Kolekcja Glass Design została poszerzona o nowy wzór z szybą zlicowaną na całą wysokość skrzydła. Kolekcja Glass Front zyskała dwa nowe nowoczesne wzory z aplikacją szyby na powierzchni skrzydła. Kolekcja Future InOX, została rozbudowana o 4 nowe wzory, wpisujące się w aktualne trendy architektoniczne, gdzie wszystkie elementy ozdobne są idealnie zlicowane z powierzchnią skrzydła.

WIĘCEJ:
s. 47, 56, 72

WZORY KLASYCZNE
WZORNICTWO 3D

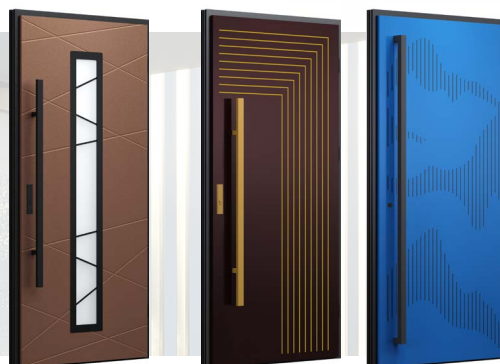
NOWE DRZWI Z KOLEKCJI
Wzory klasyczne

Kolekcja Wzorów Klasycznych została wzbogacona o trzy nowe wzory w tym dwa we wzornictwie 3D. Pierwszy wzór posiada naświetle oraz przeszklenia łączące się z przetłoczeniami w idealną całość. Drzwi z efektem 3D to najnowsze propozycje, w których zastosowane zostało warstwowe ułożenie blach w płaszczu skrzydła. Otrzymujemy dzięki temu głębię wzoru, którą można spotęgować kontrastując kolorystykę.

WIĘCEJ:
s. 77, 78

NOWA LINIA DRZWI

**ALU
HYBRID**

Zlicowane bezprzylgowe drzwi ALU HYBRID to połączenie dwóch stosowanych do tej pory sprawdzonych technologii w drzwiach WIKĘD- trwałej, ciepłej i smukłej ościeżnicy aluminiowej oraz bardzo wytrzymałego kompozytu z włókna szklanego z powłoką karbonową o świetnych parametrach termicznych i statycznych, który stanowi rdzeń skrzydła. Nowa technologia pozwala stworzyć drzwi obustronnie zlicowane, a skrzydło zbudowane z dwóch płaszczy aluminiowych pozycjonuje ten produkt w najwyższej klasie.

**WIĘCEJ:
s.13**

**NOWE
POCHWYTY**
W OPCJI PODSTAWOWEJ, LIGHT, Z NOWYM DOTYKOWYM CZYTNIKIEM BIOMETRYCZNYM ORAZ Z PRZYCISKIEM

W ofercie WIKĘD obok klasycznych rozwiązań znajdują Państwo nowoczesne pochwytów. Do grupy pochwytów Space wprowadzono Space Slim w wersji cieńszej w długości 120 cm i 150 cm. Dostępny w wersji Lacobel, Orzech Europejski z niebieską żywicą lub Czarny Dąb ze złotą żywicą, posiadający podświetlenie LED w żywicę. Przygotowaliśmy dla Państwa nową odsłonę pochwytu Pocket, który ma nazwę Slim Pocket i jest zlicowany ze skrzydłem. Do wyboru w dwóch długościach 20 cm i 180 cm. Znany już pochwyt Beta 150 cm z przyciskiem jest teraz dostępny także w kolorze Gold.

**WIĘCEJ:
s. 115**

**JESZCZE WIĘCEJ
NOWYCH ROZWIĄZAŃ**
**WIKĘD
SMART**

To nowy sterownik i aplikacja do inteligentnego sterowania drzwiami WIKĘD. To rozwiązanie SMART umożliwia zdalnie sterować (otwierać) smartfonem zamek automatyczny lub elektromotoryczny a dodatkowo w sposób niezależny sterować oświetleniem w drzwiach (podświetleniem progu lub świetlnymi intarsje LED w doświetlu) zgodnie z wcześniej zaplanowanym harmonogramem lub rozpoznaniem zmierzchu w aplikacji.

**WIĘCEJ:
s. 110**

KLAMKA LAVA

LAVA prezentuje nowoczesne wydanie klamki. To idealne rozwiązanie dla osób lubiących minimalizm. Dostępna jest w zestawie z szyldem pierścieniowym.

POCHWYT SPACE RAL

Pojawienie się nowej wersji pochwytu Space ucieszy fanów pochwytów szytych na miarę. Space Ral posiada wypełnienie w postaci kolorów RAL dostępnych w ofercie WIKĘD. Występuje w rozmiarach 50 cm oraz 90 cm.



DOBRE DRZWI TO NIE TYLKO NOWOCZESNY DESIGN. POZNAJ ICH CECHY!



3 LETNIA GWARANCJA

Drzwi WIKĘD to przede wszystkim odpowiednio zaprojektowana konstrukcja wspierana przemyślanym procesem technologicznym oraz wysokiej jakości komponentami. Ich doskonała jakość to nie przypadek, dlatego klientom oferujemy 3 letnią gwarancję na nasze produkty. Użytkownicy, którzy zakupili drzwi mają możliwość przedłużenia okresu gwarancji do 3 lat po zarejestrowaniu swoich drzwi przy użyciu specjalnego kodu QR.

KOMPLEKSOWA OFERTA

Szeroka gama oferowanych kolorów i oklein to nie jedyna zaleta drzwi WIKĘD. Dajemy możliwość łączenia wszystkich kolorów w różnych konfiguracjach. Ościeżnica w innym kolorze niż skrzydło drzwiowe to jedno z wielu ciekawych rozwiązań. Oferta personalizacji drzwi WIKĘD pozwala również wybrać opcję zastosowania dwóch różnych kolorów po jednej stronie skrzydła, po obu jego stronach, a także w dostawkach, naświetlach i drzwiach dwuskrzydłowych! Bogata oferta WIKĘD obejmuje aż 6 linii drzwi, a różnorodność wzorów sprawia, że każdy znajdzie drzwi idealne dla siebie. Dajemy możliwość dostosowania rozmiaru skrzydła drzwiowego oraz naświetla do oczekiwań każdego klienta. Doskonałym uzupełnieniem całości są przeszklenia, ramki, a także okucia w różnych rozmiarach i kolorach, które nadają drzwiom wyjątkowego charakteru. Dodatkowym rozwiązaniem zasługującym na zainteresowanie są inteligentne technologie. Warto zwrócić uwagę na najnowszą kolekcję My Glass, która potwierdza, że drzwi zewnętrzne WIKĘD są jedyne w swoim rodzaju.

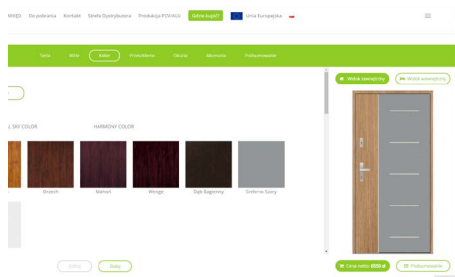

KONFIGURATOR

Konfigurator drzwi WIKĘD to skuteczne narzędzie dla osób, które pragną samodzielnie zaprojektować swoje drzwi zewnętrzne. Pozwala on dowolnie wybierać spośród wielu dostępnych opcji. Łatwość w konfiguracji to nie jedyna zaleta tego rozwiązania. Wygenerowane przez program grafiki pozwalają przybliżyć końcowy wygląd drzwi, a dodanie tła sprawi, że klient może dopasować je do swojego domu.



SPRAWDŹ O CZYM WARTO PAMIĘTAĆ WYBIERAJĄC DRZWI ZEWNĘTRZNE



ALU HYBRID

Zlicowane bezprzylgowe drzwi ALU HYBRID to nowoczesność w najlepszym wydaniu. Trwała, ciepła i smukła ościeżnica aluminiowa w połączeniu z eleganckim wyglądem, powoduje, że drzwi wyróżniają się nie tylko wyjątkowym designem, ale również niezawodną konstrukcją. Nowość WIKĘD, która została wykorzystana dla tej linii drzwi to wytrzymały kompozyt z włókna szklanego z powłoką karbonową, o świetnych parametrach termicznych i statycznych. Gwarantuje to trwałość na długie lata. Dzięki zastosowaniu nowej, starannie dopracowanej technologii, powstały obustronnie zlicowane drzwi ALU HYBRID, czyli produkt najwyższej klasy.

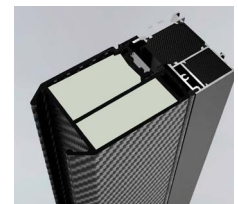

KOMFORT I BEZPIECZEŃSTWO UŻYTKOWANIA

WIKĘD
SMART



WIKĘD Smart to nowe rozwiązanie w obszarze inteligentnej komunikacji z drzwiami. Oferuje zdalne otwieranie. Nowa aplikacja oprócz funkcji zdalnego otwierania z dowolnego miejsca, daje opcję sterowania dodatkowym oświetleniem LED. Zaletą tej aplikacji jest możliwość zaplanowania harmonogramu i rozpoznanie zmiernych.

PROGRAM PARTNERSKI LEADER

Program partnerski WIKĘD Leader dedykowany jest dla salonów sprzedaży drzwi WIKĘD. Spełnienie określonych warunków, niezbędnych do nadania statusu salonu partnerskiego (Silver/Gold/Platinum), gwarantuje szereg korzyści niedostępnych dla innych punktów sprzedaży. Atrakcyjne rabaty handlowe, bony bezgotówkowe do wykorzystania na zakup dowolnych materiałów z katalogu marketingowego WIKĘD, promowanie salonu sprzedaży na stronie internetowej WIKĘD i wiele więcej!



NATURALNA. MIENIĄCA SIĘ W SŁOŃCU. RÓŻNORODNA. WYBIERZ TWOJĄ PALETĘ BARW

KOLORY PODSTAWOWE

NATURAL DECOR

WYJĄTKOWE LAMINATY ZAWIERAJĄCE STRUKTURY DREWNA ORAZ ODCIENIE NEUTRALNE.
PALETA TA WYSTĘPUJE W STANDARDZIE KOLORÓW I MOŻESZ JĄ Z ŁATWOŚCIĄ DOPASOWAĆ DO OKIEN I BRAM.

CRYSTAL SKY COLOR

WYJĄTKOWE KOLORY MAŁOWANIA DRZWI Z UNIKATOWĄ STRUKTURĄ KRYSZTAŁKÓW MIENIĄCYCH SIĘ W SŁOŃCU.
PALETA PREMIUM INSPIROWANA WYRAZIŚCIE POŁYSKUJĄCYMI KRYSZTAŁKAMI.

HARMONY COLOR

KOLORY Z PALETY RAL DO MAŁOWANIA DRZWI O SUBTELNEJ STRUKTURZE SKÓRKI POMARAŃCZY.
DAJ SIĘ PONIEŚĆ WYOBRAŹNI I WYBIERZ KOLOR IDEALNIE ODDAJĄCY CHARAKTER TWOJEJ INWESTYCJI.

Drzwi w pakiecie kolorystycznej Cameleon mogą zostać wykonane jako drzwi pełne bez przetłoczeń, z przetłoczeniami oraz z przeszkleniami (wyłącznie wzory z ramkami ze stali nierdzewnej INOX i BLACK oraz z kolekcji Glass Design). Ceną wyjściową drzwi Cameleon jest cena podstawowa dla danego modelu drzwi w standardowym wyposażeniu. Wybór kolorystyki Cameleon wiąże się z wydłużonym terminem produkcji drzwi.



ZOBACZ CENNIK: **STRONA**
117, 118

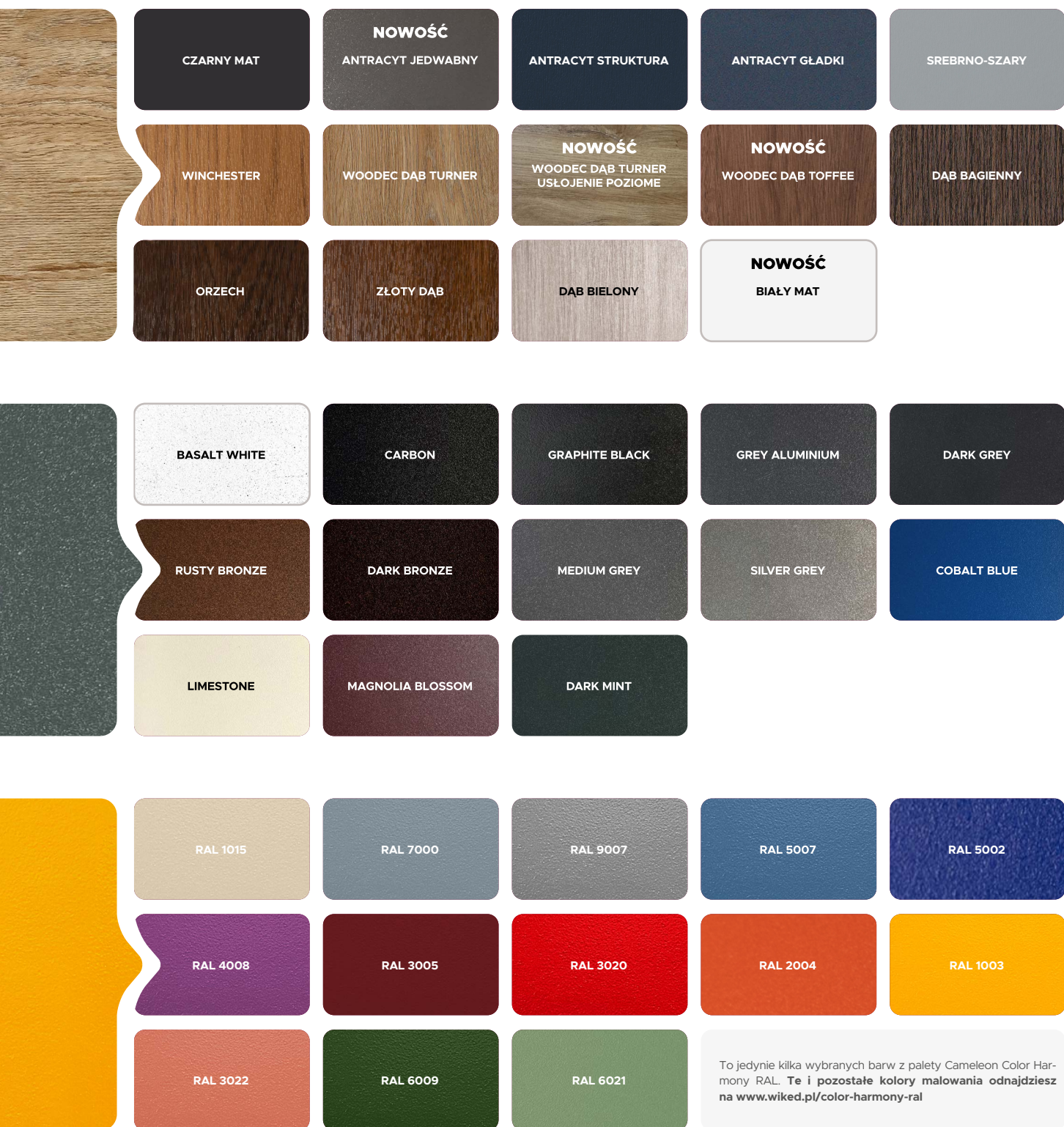

Drzwi Cameleon dostępne są w rozmiarach (szerokościach skrzydła): 80N, 80, 90N, 90 oraz 100 (rozmiar 100 dostępny jest za dopłatą; jest także niedostępny dla linii Termo Prestige Lux). Drzwi Cameleon NORMAL posiadają standard wyposażenia linii NORMAL z tą różnicą, że posiadają one tylko zamek główny. Drzwi Cameleon PREMIUM posiadają standard wyposażenia linii PREMIUM. Drzwi Cameleon OPTIMUM posiadają standard wyposażenia linii OPTIMUM. Drzwi z przeszkleniem występują tylko we wzorach z ramkami INOX i BLACK. Drzwi Cameleon TERMO PRESTIGE LUX posiadają standard wyposażenia linii TERMO PRESTIGE LUX. Drzwi z przeszkleniem występują tylko we wzorach z ramkami INOX i BLACK. Kolekcja Future INOX nie jest wykonywana jako drzwi lakierowane. Drzwi Cameleon Protect posiadają standard wyposażenia linii Protect.

MIESZAJ BARWY TAK JAK LUBISZ.



DUOKOLOR

SKRZYDŁO OD ZEWNĘTRZNEJ, WEWNĘTRZNEJ LUB PO OBU STRONACH DRZWI W DWÓCH KOLORACH. MOŻLIWOŚĆ ŁĄCZENIA KOLORÓW CAMELEON I NATURAL DECOR W RÓŻNYCH WARIANTACH.

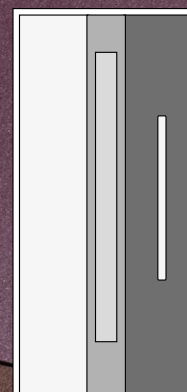
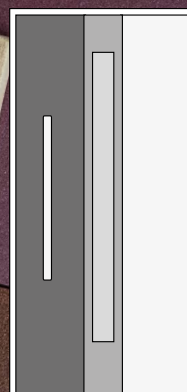

BIKOLOR

DRZWI I OŚCIEŻNICA W INNEJ OKLEINIE LUB MAŁOWANIU OD ZEWNĄTRZ NIŻ OD WEWNĄTRZ. MOŻLIWOŚĆ ŁĄCZENIA MIĘDZY SOBĄ WSZYSTKICH KOLORÓW. TERAZ MOŻESZ DOPASOWAĆ DRZWI ZARÓWNO DO WNĘTRZA DOMU JAK I DO ELEWACJI.

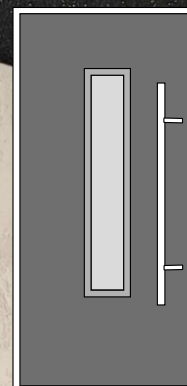
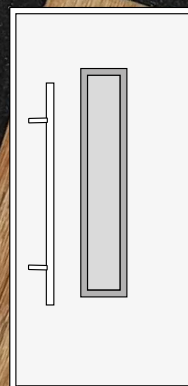

FutureNOX MIXKOLOR

POŁĄCZENIE DUOKOLOR I BIKOLOR W KOMBINACJACH TAKICH JAKICH LUBISZ. MOŻLIWOŚĆ ŁĄCZENIA MIĘDZY SOBĄ WSZYSTKICH KOLORÓW. TERAZ JESZCZE BARDZIEJ MOŻESZ DOPASOWAĆ DRZWI DO SWOICH PREFERENCJI.

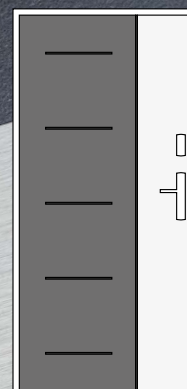
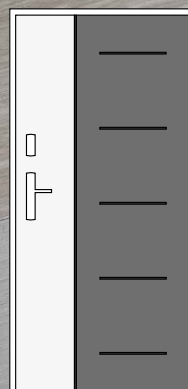

OKREŚLANIE KIERUNKU OTWIERANIA DRZWI

DRZWI PRAWY

Jeśli widzimy zawiasy po prawej stronie

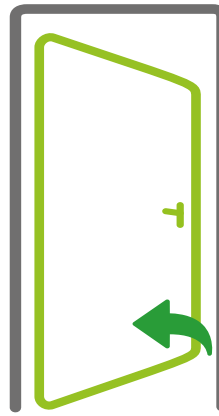
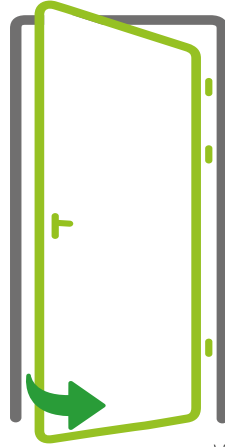

Wnętrze domu



Drzwi prawe otwierane
do wewnątrz



Drzwi prawe otwierane
na zewnątrz

DRZWI LEWE

Jeśli widzimy zawiasy po lewej stronie

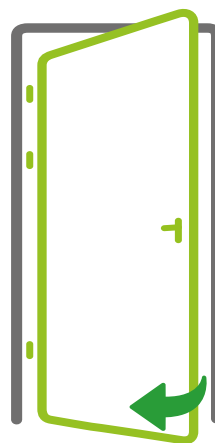
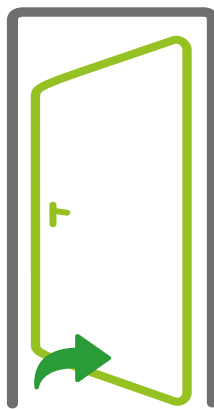

Wnętrze domu

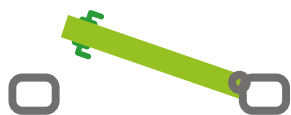

Drzwi lewe otwierane
na zewnątrz



Drzwi lewe otwierane
do wewnątrz

POZNAJ BUDOWĘ NASZYCH DRZWI

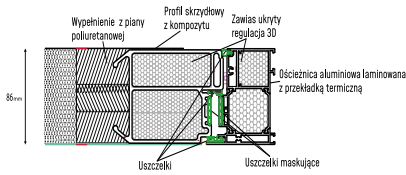
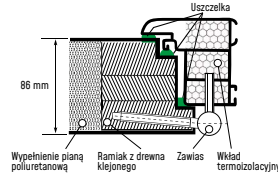
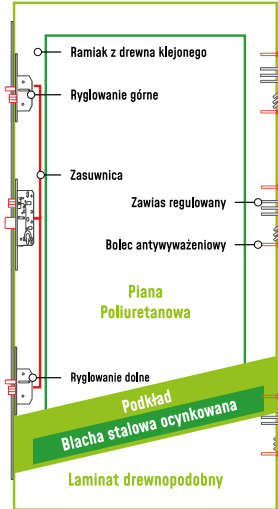
PROFIL SKRZYDŁA

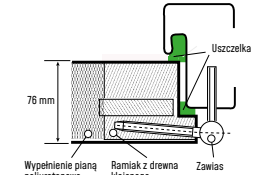
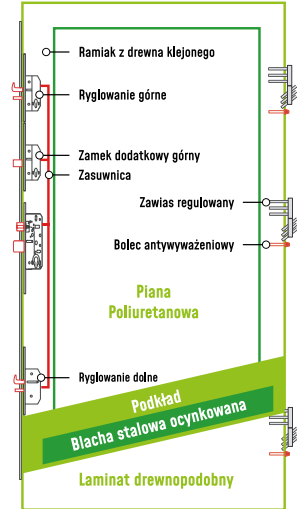

PROFIL SKRZYDŁA

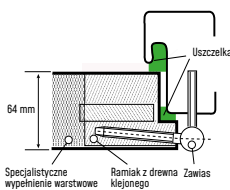

PROFIL SKRZYDŁA

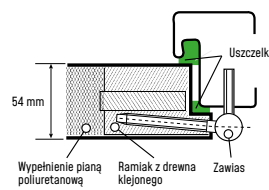
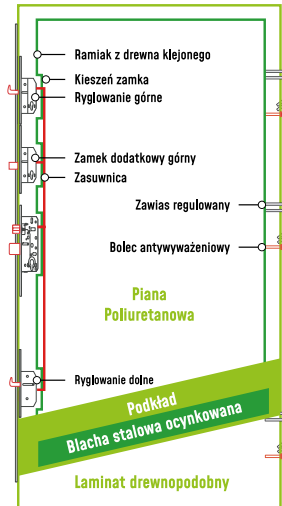

PROFIL SKRZYDŁA

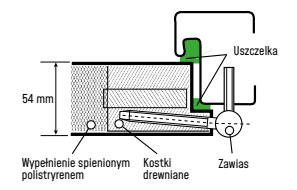
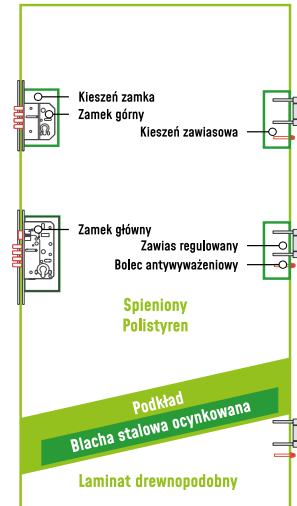

PROFIL SKRZYDŁA

**Nowość**

LINIA ALU HYBRID



13

Izolacyjność termiczna
Ud=0,54*Grubość skrzydła
drzwiowegoIzolacyjność akustyczna
30dB*Klasa anti-
włamaniowa RC2**

DEDYKOWANA PALETA

BIAŁY MAT	DAB BIELONY	WOODEC DAB TOFFEE
WOODEC DAB TURNER USŁOJENIE POZIOME	WINCHESTER	ZŁOTY DAB
WOODEC DAB TURNER	DAB BAGIENNY	CZARNY MAT
ORZECH	ANTRACYT JEDWABNY	ANTRACYT GŁADKI
SREBRNO SZARY	BASALT WHITE	LIMESTONE
ANTRACYT STRUKTURA	COBALT BLUE	DARK MINT
MAGNOLIA BLOSSOM	DARK BRONZE	SILVER GREY
RUSTY BRONZE	GREY ALUMINIUM	DARK GREY
MEDIUM GREY	CARBON	RAL
GRAPHITE BLACK		



Ciepła ościeżnica Alu Hybrid z wkładem XPS poprawiającym termikę

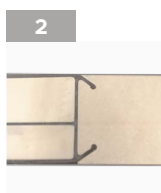

Skrzydło drzwiowe z uszczelką, wypełnione pianką poliuretanową oraz ramiakiem z kompozytu z włókna szklanego z strukturą karbonu



Trzy zawiasy 3D regulowane w trzech płaszczyznach.



Listwa zaczepowa na całej długości.



Ryglowanie górne uruchamiane kluczem z dodatkowym językiem górnym.



Wkładko-gałka lub wkładka obustronna.



Zasuwnica z zamkiem głównym i językiem centralnym.



Kłamek LAVA.



Ryglowanie dolne uruchamiane kluczem z dodatkowym językiem dolnym.

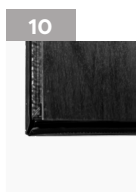

Skrzydło z 4-stronną przylgą.



Ciepły próg PVC/ALU z przegrodą termiczną.



Zestaw montażowy.

* Dotyczy drzwi bez przeszkleń

**Wg PN-EN 1627:2011. Dotyczy drzwi pełnych oraz z przeszkleciem (P4) z ramką INOX (wybrane modele)



Izolacyjność termiczna
Ud=0,79*



Grubość skrzydła
drzwiowego



Izolacyjność akustyczna
32dB*



Klasa anty-
włamaniowa RC2**



DEDYKOWANA PALETA

BIAŁY MAT	DAB BIELONY	WODEC DĄB TOFFEE
WODEC DĄB TURNER USŁOJENIE POZIOME	WINCHESTER	ZŁOTY DĄB
WODEC DĄB TURNER	DAB BAGIENNY	CZARNY MAT
ORZECH	ANTRACYT JEDWABNY	ANTRACYT GŁADKI
SREBRNO SZARY	BASALT WHITE	LIMESTONE
ANTRACYT STRUKTURA	COBALT BLUE	DARK MINT
MAGNOLIA BLOSSOM	DARK BRONZE	SILVER GREY
RUSTY BRONZE	GREY ALUMINIUM	DARK GREY
MEDIUM GREY	CARBON	RAL
GRAPHITE BLACK		



1 78 MM
Ciepła ościeżnica Termo Prestige z dwiema uszczelkami i wkładem termoizolacyjnym w każdej komorze



2
Skrzydło drzwiowe z uszczelką, wypełnione pianką poliuretanową oraz ramiaklem z drewna klejonego



3
Trzy zawiasy 3D regulowane w trzech płaszczyznach



4
Nasadki ozdobne na zawiasy



5
Trzy zaczepy z regulowanym dociskiem



6
6 bolców antywyważeniowych



7
Rygłowanie górne uruchamiane kluczem z dodatkowym językiem górnym

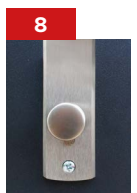

8
Wkładko-gałka lub wkładka obustronna



9
Zasuwnica z zamkiem głównym i językiem centralnym

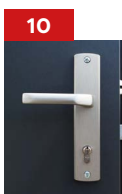

10
Klamka Prime, Tahoma, Manito-ba lub Magnus



11
Rygłowanie dolne uruchamiane kluczem z dodatkowym językiem dolnym



12
Skrzydło z 4-stronną przylgą



13
Okapnik (drzwi otwierane do wewnątrz) [opcja]



14
Automatycznie opadająca uszczelka



15
Windstoper (likwiduje ewent. przedmuchy w części progowej)



16
Ciepły próg PVC/ALU z przegrodą termiczną



17
Zestaw montażowy

* Dotyczy drzwi bez przeszklenia

**Wg PN-EN 1627:2011. Dotyczy drzwi pełnych oraz z przeszkleniem (P4) z ramką INOX (wybrane modele) wyposażone w klamkę klasy C oraz wkładkę klasy C



Izolacyjność termiczna
Ud=0,85*



Grubość skrzydła
drzwiowego



Klasa anti-
włamaniowa RC2**



Europejski standard
zgodności CE

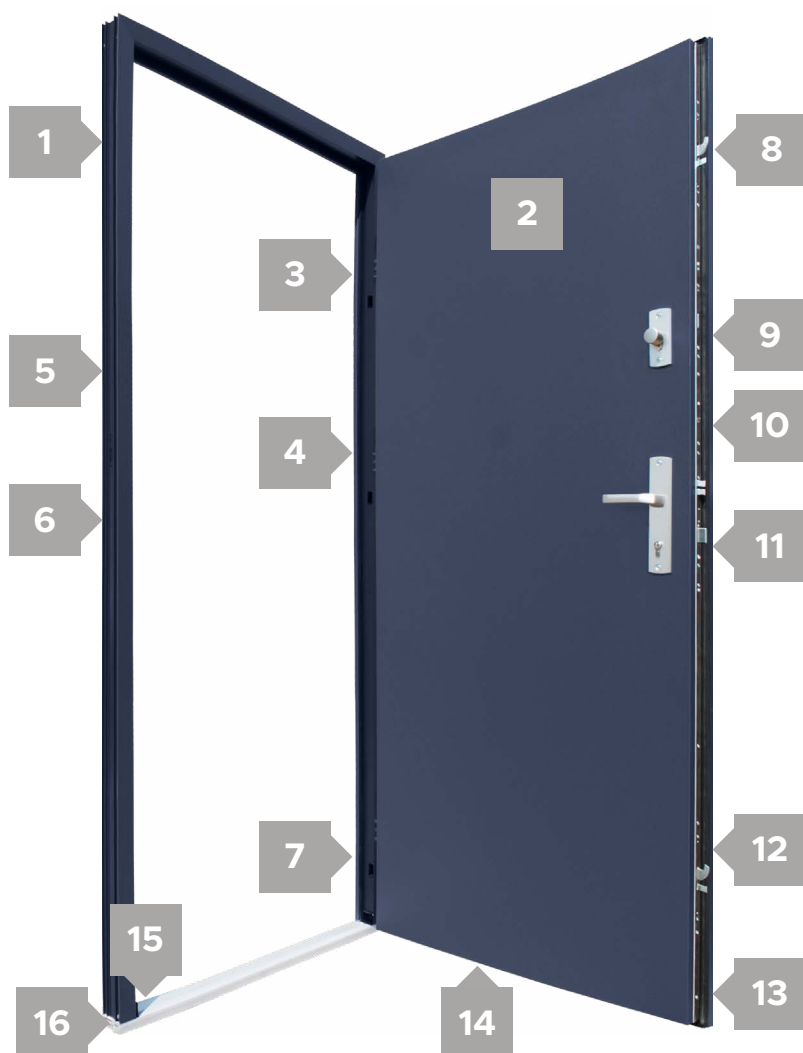

DEDYKOWANA PALETA

BIAŁY MAT	DĄB BIELONY	WOODEC DĄB TOFFEE
WOODEC DĄB TURNER USŁOJENIE POZIOME	WINCHESTER	ZŁOTY DĄB
WOODEC DĄB TURNER	DĄB BAGIENNY	CZARNY MAT
ORZECH	ANTRACYT JEDWABNY	ANTRACYT GŁADKI
SREBRNO SZARY	BASALT WHITE	LIMESTONE
ANTRACYT STRUKTURA	COBALT BLUE	DARK MINT
MAGNOLIA BLOSSOM	DARK BRONZE	SILVER GREY
RUSTY BRONZE	GREY ALUMINIUM	DARK GREY
MEDIUM GREY	CARBON	RAL
GRAPHITE BLACK		



1 78 MM
Ciepła ościeżnica Termo (za dopłatą)



2
Skrzydło drzwiowe z uszczelką, wypełnione pianką poliuretanową oraz ramiakiem z drewna klejonego



3
Trzy zawiasy 3D regulowane w trzech płaszczyznach

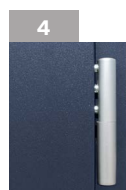

4
Nasadki ozdobne na zawiasy

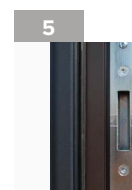

5
Trzy zaczepy z regulowanym dociskiem



6
Regulacja języka



7
3 bolce antywłamaniowe



8
Ryglowanie górne (hako-bolec)

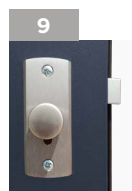

9
Zamek dodatkowy górny z wkładką-gałką (system jednego klucza)



10
Zasuwnica z zamkiem głównym i wkładką (system jednego klucza)

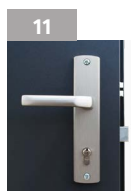

11
Klamka Prime, Tahoma, Manitoba lub Magnus



12
Ryglowanie dolne (hako-bolec)



13
Skrzydło z 4-stronną przylgą



14
Okapnik (drzwi otwierane do wewnątrz) [opcja]



15
Windstoper (uszczelnienie likwidujące wentylacyjne przedmuchy w części progowej)



16
Ciepły próg PVC/ALU z przegrodą termiczną



17
Zestaw montażowy

* Dotyczy drzwi bez przeszklenia

**Wg PN-EN 1627:2011. Dotyczy drzwi pełnych oraz z przeszkleniem (P4) z ramką INOX (wybrane modele) wyposażone w klamkę klasy C oraz wkładkę klasy C



Izolacyjność termiczna
Ud=1,0*



76 mm
Grubość skrzydła
drzwiowego



Klasa anti-
włamaniowa RC2**



Izolacyjność akustyczna
31dB*



DEDYKOWANA PALETA

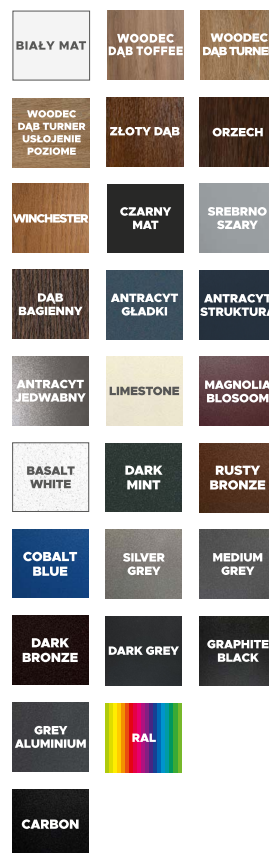

1 110 MM
Ościeznica „12”
laminowana
z uszczelką



2
Skrzydło drzwiowe
z uszczelką, wypełnione
pianką poliuretanową
oraz ramiakiem z
drewna klejonego

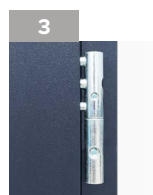

3
Trzy zawiasy 3D re-
gulowane w trzech
płaszczyznach



4
Nasadki ozdobne
na zawiasy



5
Trzy zaczepy
z regulowanym
dociskiem



6
Regulacja języka



7
Trzy bolce
antywyważeniowe



8
Ryglowanie górne
(hako-bolec)



9
Zamek dodatkowy
górny z wkładko-
-gałką [system
jednego klucza]



10
Zasuwnica z zamkiem
głównym i wkładką
[system jednego
klucza]



11
Klamka Prime,
Tahoma, Manitoba
lub Magnus



12
Ryglowanie dolne
(hako-bolec)



13
Okapnik (drzwi otwie-
rane do wewnątrz)
[opcja]



14
Próg aluminiowy



15
Skrzydło z
4-stronną przylgłą

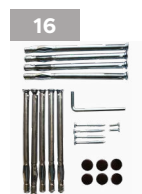

16
Zestaw
montażowy

* Dotyczy drzwi bez przeszklenia

**Wg PN-EN 1627:2011. Dotyczy drzwi pełnych oraz z przeszkleniem (P4) z ramką INOX (wybrane modele) wyposażone w klamkę klasy C oraz wkładkę klasy C



Izolacyjność termiczna
Ud=0,92*



Grubość skrzydła
drzwiowego



Klasa anti-
włamaniowa RC2**



Europejski standard
godności CE



DEDYKOWANA PALETA

BIAŁY MAT	WOODEC DĄB TURNER	WINCHESTER
WOODEC DĄB TURNER USŁOJENIE POZIOME	ORZECH	DĄB BAGIENNY
ZŁOTY DĄB	ANTRACYT JEDWABNY	ANTRACYT GŁADKI
SREBRNO SZARY	ANTRACYT STRUKTURA	



Ościeżnica aluminiowo-kompozytowa na bazie włókna szklanego



Skrzydło drzwiowe z uszczelką, wypełnione pianką poliuretanową oraz ramiakiem z drewna klejonego

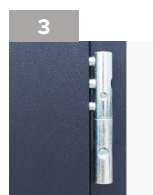

Trzy zawiasy 3D regulowane w trzech płaszczyznach

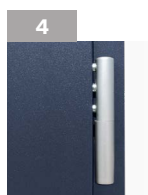

Nasadki ozdobne na zawiasy



Trzy zaczepy z regulowanym dociskiem



Regulacja języka



Trzy bolce antywyważeniowe



Ryglowanie górne (hako-bolec)



Zamek dodatkowy górny z wkładką-gałką (system jednego klucza)



Zasuwnica z zamkiem głównym i wkładką (system jednego klucza)



Klamka Prime, Tahoma, Manitoba lub Magnus



Ryglowanie dolne (hako-bolec)



Okapnik (drzwi otwierane do wewnątrz) (opcja)



Próg aluminiowy



Skrzydło z 4-stronną przylgłą



Zestaw montażowy

* Dotyczy drzwi bez przeszklenia



Izolacyjność termiczna
Ud=0,98*



54 mm
Grubość skrzydła
drzwiowego



RC 2
Klasa anty-
włamaniowa RC2**



Izolacyjność akustyczna
31dB*



DEDYKOWANA PALETA

BIAŁY MAT	DAB BIELONY	WOODEC DĄB TOFFEE
WOODEC DĄB TURNER USŁOJENIE POZIOME	WINCHESTER	ZŁOTY DĄB
WOODEC DĄB TURNER	DAB BAGIENNY	CZARNY MAT
ORZECH	ANTRACYT JEDWABNY	ANTRACYT GŁADKI
SREBRNO SZARY	BASALT WHITE	LIMESTONE
ANTRACYT STRUKTURA	COBALT BLUE	DARK MINT
MAGNOLIA BLOSSOM	DARK BRONZE	SILVER GREY
RUSTY BRONZE	GREY ALUMINIUM	DARK GREY
MEDIUM GREY	CARBON	RAL
GRAPHITE BLACK		

1 | 60 MM

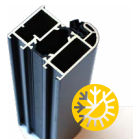

Ciepła ościeżnica Termo z uszczelką (za dopłatą)

2

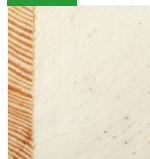

Skrzydło drzwiowe z uszczelką, wypełnione pianką poliuretanową oraz ramiakiem z drewna klejonego

3

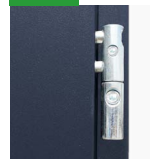

Trzy zawiasy 3D regulowane w trzech płaszczyznach

4

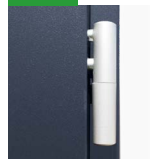

Nasadki ozdobne na zawiasy

5



Trzy zaczepy z regulowanym dociskiem

6



Regulacja języka

7



3 bolce antywłamaniowe

8



Ryglowanie górne (hak)

9



Zamek dodatkowy górny z wkładko-gałką (system jednego klucza)

10



Zasuwka z zamkiem głównym i wkładką (system jednego klucza)

11



Klamka Prime, Tahoma, Manito-ba lub Magnus

12



Ryglowanie dolne (hak)

13

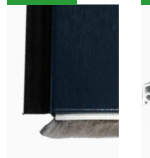

Szczotka doszczelniająca

14



Próg ALU lub PVC z uszczelką

15



Okapnik (drzwi otwierane do wewnątrz) [opcja]

16



Windstoper (uszczelnienie likwidujące ewentualne przedmuchy w części progowej)

17



Zestaw montażowy

* Dotyczy drzwi bez przeszklenia

**Wg PN-EN 1627:2011. Dotyczy drzwi pełnych oraz z przeszkleniem (P4) z ramką INOX (wybrane modele) wyposażone w klamkę klasy C oraz wkładkę klasy C



Izolacyjność termiczna
Ud=1,2*



Grubość skrzydła
drzwiowego



Klasa anty-
włamaniowa RC2**



Europejski standard
zgodności CE



DEDYKOWANA PALETA

BIAŁY MAT	WOODEC DĄB TOFFEE	WOODEC DĄB TURNER
WOODEC DĄB TURNER USŁOJENIE POZIOME	ZŁOTY DĄB	ORZECH
WINCHESTER	CZARNY MAT	SREBRNO SZARY
DĄB BAGIENNY	ANTRACYT GŁADKI	ANTRACYT STRUKTURA
ANTRACYT JEDWABNY	LIMESTONE	MAGNOLIA BLOSSOM
BASALT WHITE	DARK MINT	RUSTY BRONZE
COBALT BLUE	SILVER GREY	MEDIUM GREY
DARK BRONZE	DARK GREY	GRAPHITE BLACK
GREY ALUMINIUM	CARBON	RAL

1 108/92 MM

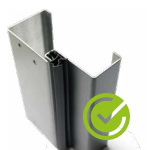

Ościeżnica „9” lub „11” laminowana z uszczelką

2

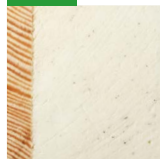

Skrzydło drzwiowe z uszczelką, wypełnione pianką poliuretanową oraz ramiakiem z drewna klejonego

3



Trzy zawiasy 3D regulowane w trzech płaszczyznach

4



Nasadki ozdobne na zawiasy

5



Trzy zaczepy z regulowanym dociskiem

6



Regulacja języka

7



3 bolce antywyważeniowe

8



Ryglowanie górne [hak]

9



Zamek dodatkowy górny z wkładko-gałką (system jednego klucza)

10

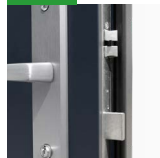

Zasuwnica z zamkiem głównym i wkładką [system jednego klucza]

11



Klamka Prime, Tahoma, Manitoba lub Magnus

12



Ryglowanie dolne [hak]

13

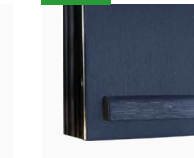

Okapnik (drzwi otwierane do wewnątrz) [opcja]

14

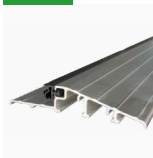

Próg aluminiowy z uszczelką

15

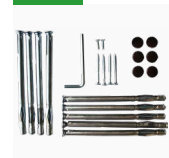

Zestaw montażowy

* Dotyczy drzwi bez przeszklenia

**Wg PN-EN 1627:2011. Dotyczy drzwi pełnych oraz z przeszkleniem (P4) z ramką INOX (wybrane modele) wyposażone w klamkę klasy C oraz wkładkę klasy C



Izolacyjność termiczna
Ud=0,92*



54 mm
Grubość skrzydła
drzwiowego



Klasa anti-
włamaniowa RC2**



Europejski standard
godności CE

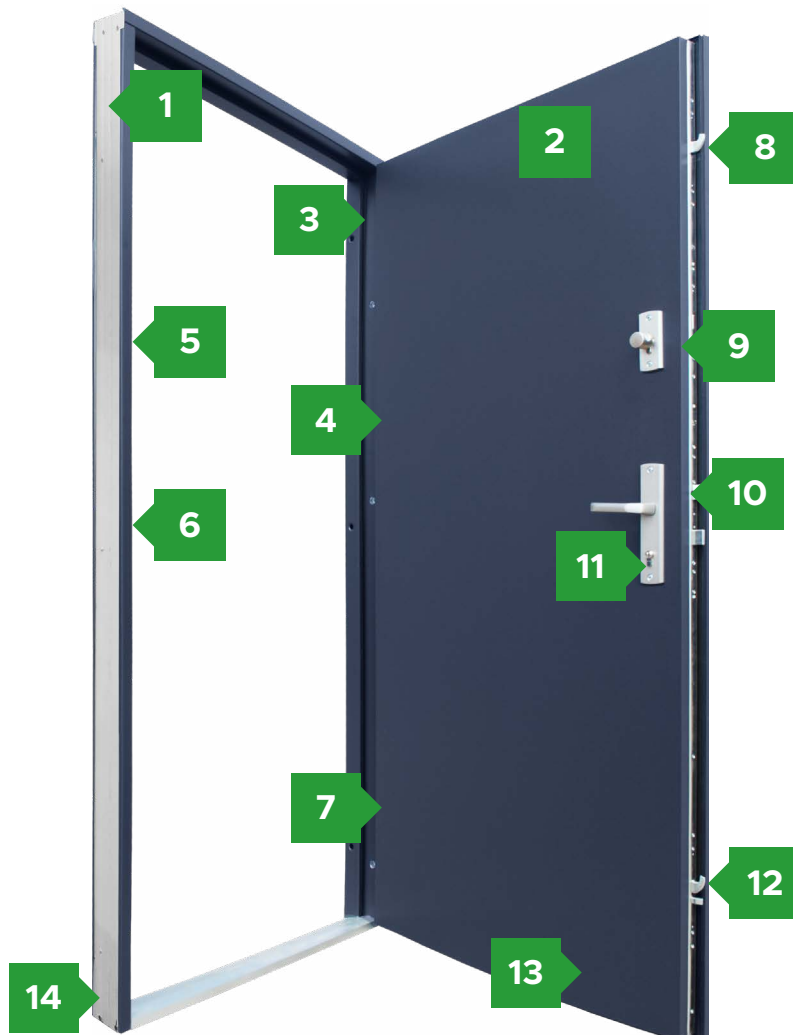

DEDYKOWANA PALETA

BIAŁY MAT	WOODEC DĄB TURNER	WINCHESTER
WOODEC DĄB TURNER USŁOJENIE POZIOME	ORZECH	DĄB BAGIENNY
ZŁOTY DĄB	ANTRACYT JEDWABNY	ANTRACYT GLADKI
SREBRNO SZARY	ANTRACYT STRUKTURA	



Ościeżnica alu-
minio-
kompozytowa
na bazie włókna
szklanego



Skrzydło drzwiowe
z uszczelką, wypełnio-
ną pianką poliureta-
nową oraz ramiakiem z
drewna klejonego



Trzy zawiasy 3D re-
gulowane w trzech
płaszczyznach



Nasadki ozdobne
na zawiasy

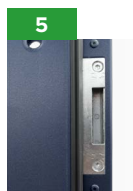

Trzy zaczepy
z regulowanym
dociskiem



Regulacja języka



3 bolce
antywyważeniowe



Ryglowanie górne
[hak]



Zamek dodatkowy
górny z wkładko-
gałką
(system jednego
klucza)



Zasuwnica z zamkiem
głównym i wkładką
(system jednego
klucza)

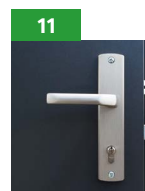

Klamka Prime,
Tahoma, Manitoba
lub Magnus



Ryglowanie dolne
[hak]



Okapnik (drzwi
otwierane do
wewnątrz) [opcja]

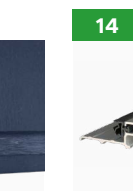

Próg aluminiowy
z uszczelką



Zestaw montażowy



Izolacyjność termiczna
Ud=1,4*



54 mm
Grubość skrzydła
drzwiowego



Ekonomiczny
wybór



Europejski standard
zgodności CE



DEDYKOWANA PALETA

BIAŁY MAT	WOODEC DĄB TOFFEE	WOODEC DĄB TURNER
WOODEC DĄB TURNER USŁOJENIE POZIOME	ZŁOTY DĄB	ORZECH
WINCHESTER	CZARNY MAT	SREBRNO SZARY
DĄB BAGIENNY	ANTRACYT GŁADKI	ANTRACYT STRUKTURA
ANTRACYT JEDWABNY	LIMESTONE	MAGNOLIA BŁOSOOM
BASALT WHITE	DARK MINT	RUSTY BRONZE
COBALT BLUE	SILVER GREY	MEDIUM GREY
DARK BRONZE	DARK GREY	GRAPHITE BLACK
GREY ALUMINIUM	CARBON	RAL

1 108/92 MM

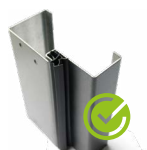

Ościeżnica „9” lub „11” laminowana z uszczelką

2

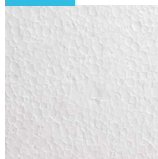

Skrzydło drzwiowe z uszczelką, wypełnione spienionym polistyrenem

3

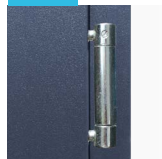

3 zawiasy regulowane

4



3 bolce antywyważeniowe

5



Regulacja języka

6

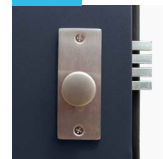

Zamek dodatkowy górny 4-ryglowy z wkładko-gątką (system jednego klucza)

7



Klamka Prime, Tahoma, Manitoba lub Magnus

8

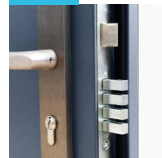

Zamek główny 4-ryglowy z wkładką (system jednego klucza)

9

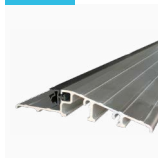

Próg aluminiowy z uszczelką

10

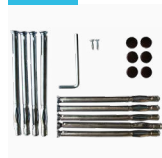

Zestaw montażowy

* Dotyczy drzwi bez przeszklenia



Grubość skrzydła drzewianego



Izolacyjność akustyczna 43dB



Klasa przeciwpożarowa EI30



Klasa antywłamaniowa RC3



DEDYKOWANA PALETA

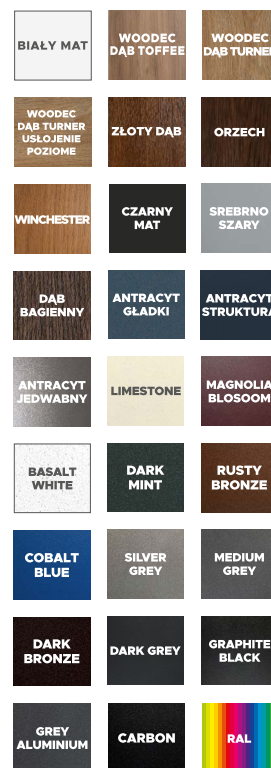

Ościeżnica stalowa „11” ze wzmocnieniem po stronie zamkowej



Skrzydło drzewiane z uszczelką, wielowarstwowym wkładem oraz ramiakiem z drewna klejonego

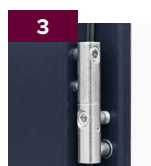

Trzy zawiasy 3D regulowane w trzech płaszczyznach



Nasadki ozdobne na zawiasy



Trzy zaczepy z regulowanym dociskiem



Regulacja języka



6 bolców antywłamaniowych



Ryglowanie górne i dolne (hako-bolec)

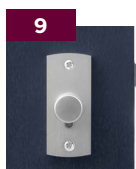

Zamek dodatkowy górny z wkładko-gałką (system jednego klucza)



Zasuwnica z zamkiem głównym i wkładką (system jednego klucza)



Klamka Verdana [opcjonalne Prime, Tahoma, Manitoba, Magnus]



Uszczelka samoopadająca (w opcji dymoszczelności)



Próg ALU z uszczelką



Uszczelka pęczniąca (drzwi PPOŻ)



Zestaw montażowy

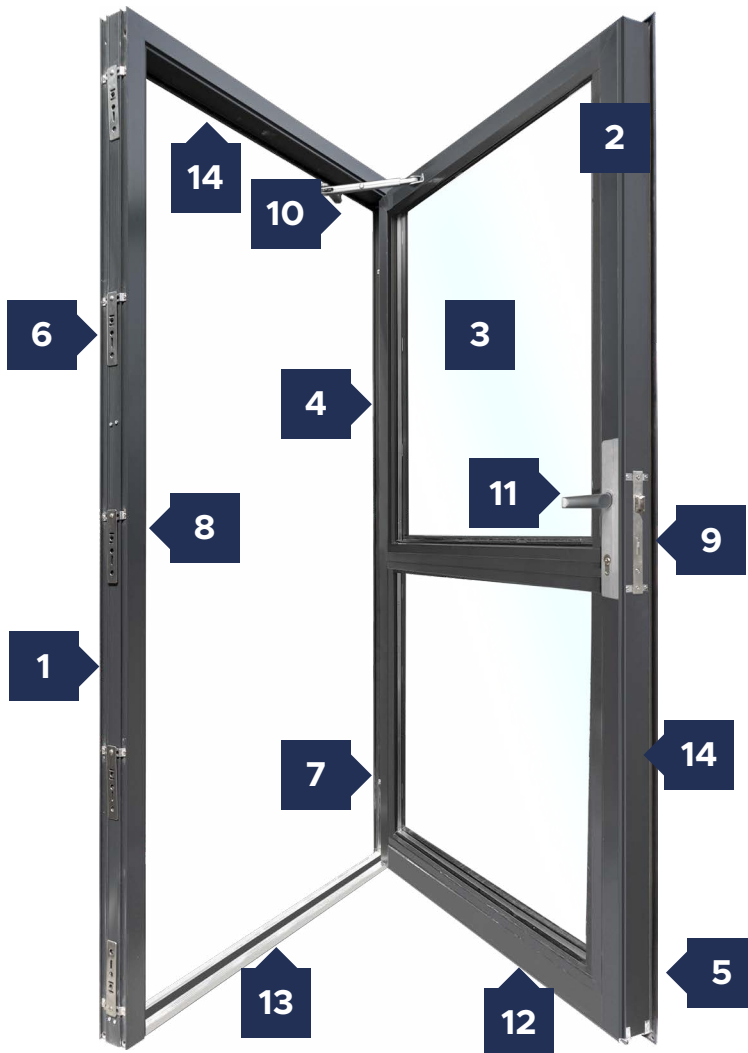

DEDYKOWANA PALETA

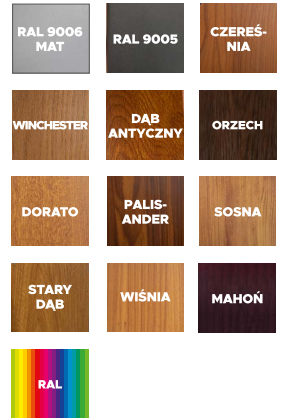

1 78mm

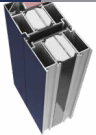

Ciepła ościeżnica z poliamidową przekładką termoizolacyjną

2 78mm



Współpłaszczyznowe skrzydło drzwiowe

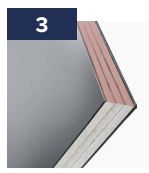

Wielowarstwowe wypełnienie panelowe lub szklenie PPOŻ



Trzy zawiasy 3D regulowane w trzech płaszczyznach



Zaśleпки odwadniająca (drzwi zewnętrzne)



Zintegrowane zaczepy montażowe



3 bolce antywyważeniowych



Błacha zaczepowa



Zamek główny z wkładką PPOŻ



Samozamkacz ramieniowy

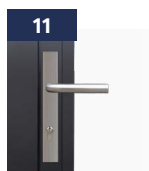

Klamka z długim szyldem Boston



Uszczelka samoopadająca (drzwi wewnętrzne, opcja)



Ciepły próg ALU z przekładką termiczną (drzwi zewnętrzne)



Uszczelka pęczniąca (drzwi PPOŻ)



Zestaw montażowy

ALU FIRELINE

Zaawansowana przeciwpowozarowosc

Bezpieczne drzwi aluminiowe przeciwpowozarowe
w atrakcyjnych konfiguracjach.

LINIA ALU FIRELINE

BEZPIECZEŃSTWO I NIEZAWODNOŚĆ W KLASIE PPOŻ

Linia drzwi ALU Fireline dla wymagających to odporność ogniowa od 30 do 60 minut, certyfikaty EI potwierdzające ich niezawodność oraz szeroki wybór akcesoriów połączony z możliwością personalizacji wizualnej. Od teraz drzwi PPOŻ kończą z klasyczną formą - można wybierać różnorodne kolory drewnopodobne Wood Decor oraz malowanie w kolorystyce RAL. Drzwi można projektować w dogodnych zestawach z nasświetlami (ściankami).

Drzwi ALU Fireline doskonale sprawdzają się tam, gdzie bezpieczeństwo ma znaczenie:



Drzwi linii ALU Fireline, jako drzwi przeciwpożarowe, chronią budynki przed rozprzestrzenianiem się ognia, tworząc pasywny system bezpieczeństwa. W zależności od wybranej klasy PPOŻ (EI30 lub EI60) pozwalają one na ochronę przeciwogniową nawet do godziny. Można je bez przeszkód montować w budynkach użyteczności publicznej, biurach, a także prywatnych inwestycjach. Poza rozmiarami standardowymi istnieje możliwość realizacji drzwi według wyznaczonego rozmiaru.

	ALU FIRELINE EI30	ALU FIRELINE EI60
Przeznaczenie	Zewnętrzne / Wewnętrzne	Zewnętrzne / Wewnętrzne
Kolorystyka podstawowa RAL	RAL 9016 (Biały), RAL 9005 (Czarny)**** RAL 9006 (Srebrny), RAL 7016 (Antracyt)	
Kolorystyka opcjonalna	Wood Decor (Dorato, Sosna, Mahoń, Palisander, Orzech, Czereśnia, Wiśnia, Dąb Antyczny, Stary Dąb, Winchester)	
	Dowolny RAL *****	
Klasa PPOŻ	EI30	EI60
Klasa antywłamaniowa (drzwi 1-skrzydłowe)	RC2 (opcja dla drzwi ALU Fireline Glass)	
Klasa dymoszczelności	Sm**	Sm**
Warianty drzwi	Podstawowy PPOŻ, Ewakuacyjny PPOŻ***	Podstawowy PPOŻ, Ewakuacyjny PPOŻ***
Skok szerokości	co 10 mm	co 10 mm
Rozmiary standardowe (drzwi 1-skrzydłowe)	90, 100N, 100, 110N, 110, 120N, 120	90, 100N, 100, 110N, 110, 120N, 120
Rozmiary standardowe (drzwi 2-skrzydłowe)	120, 130N, 130, 140N, 140*, 150N*, 150*, 160N*, 160*, 170N*, 170*, 180N*, 180*	120, 130N, 130, 140N, 140*, 150N*, 150*, 160N*, 160*, 170N*, 170*, 180N*, 180*

* Zgodnie z przepisami, rozmiary dostępne dla drzwi przeznaczonych do montażu na drogach ewakuacyjnych,

** Wariant dymoszczelności (Sm) występuje wyłącznie w drzwiach wewnętrznych jako opcja za dopłatą.

*** Opcja Antypaniczna, w której skład wchodzi zamek antypaniczny oraz dźwignia, jest opcją za dopłatą.

**** Kolor występuje w malowaniu strukturalnym.

*****Istnieje możliwość wyboru kolorystyki z pełnej palety RAL - w opcji za dopłatą.

ALU FIRELINE

Panel



ALU FIRELINE

Glass



ALU FIRELINE

Duo



Dodatkowe informacje

Podane ceny obejmują standardową konfigurację drzwi aluminiowych PPOŻ otwieranych na zewnątrz w kolorystyce standardowej RAL. W skład zestawu podstawowego drzwi wchodzi klamka Boston, samozamykacz ramieniowy oraz wkładka (3 klucze),* dwa samozamykacze ramieniowe z RKZ, automatyczne ryglowanie skrzydła biernego.**

W przypadku zainteresowania innymi rozmiarami oraz specyfikacją, prosimy o dokonanie wyceny w systemie zamówień WIKĘD. Maksymalna wysokość drzwi wynosi 2500 mm. Drzwi jednoskrzydłowe czynne możliwe są do wykonania do rozmiaru 120 cm. Drzwi dwuskrzydłowe możliwe są do wykonania od rozmiaru 120 cm. Standard cenowy określony jest co 5 cm, z możliwością wykonania drzwi co 1 cm.

Cennik podstawowy

Podane ceny netto za kompletne drzwi

Typ drzwi	Zastosowanie / Rozmiar	Alu Fireline Panel	Alu Fireline Glass	Alu Fireline Duo
DRZWI JEDNSKRZYDŁOWE				
Ei30	wewn.	90	5099	5669
		100	5229	5869
Ei30	zewn.	90	6319	7509
		100	6439	7789
Ei60	wewn.	90	6279	8599
		100	6409	9019
Ei60	zewn.	90	6439	10069
		100	6589	10549
DRZWI DWUSKRZYDŁOWE				
Ei30	wewn.	120	10169	10869
		130	10349	11129
Ei30	zewn.	120	11679	13489
		130	11889	13839
Ei60	wewn.	120	11699	14779
		130	11949	15309
Ei60	zewn.	120	12509	16309
		130	12729	16869

* Zestaw dla drzwi jednoskrzydłowych ** Zestaw dla drzwi dwuskrzydłowych



NAŚWIETLA SYSTEMOWE

W naświetlach zewnętrznych ALU Fireline występują do wyboru jednokomorowe szklenie (do wyboru w standardzie 4ESG/16/EI30 oraz 4ESG/16/EI60) lub panel 2 lub 3 warstwowy. Bazują one na ciepłych, sprawdzonych profilach aluminiowych z przekładką termiczną. W naświetlach wewnętrznych do wyboru szyba pojedyncza EI30 oraz EI60 lub panel 2 lub 3 warstwowy. Ta konstrukcja przeciwpożarowa w klasie EI30 lub EI60 doskonale sprawdza się w pomieszczeniach stawiających na kompromis nowoczesnego designu oraz bezpieczeństwa. Ceny w komplecie zawierają podstawowy zestaw montażowy. Pełna oferta oraz możliwość konfiguracji naświetli dostępna jest poprzez system zamówień WIKĘD.

Drzwi ALU Fireline można łączyć w zestawy naświetli (ścianek) bocznych, górnych oraz w formie osobnych ścianek

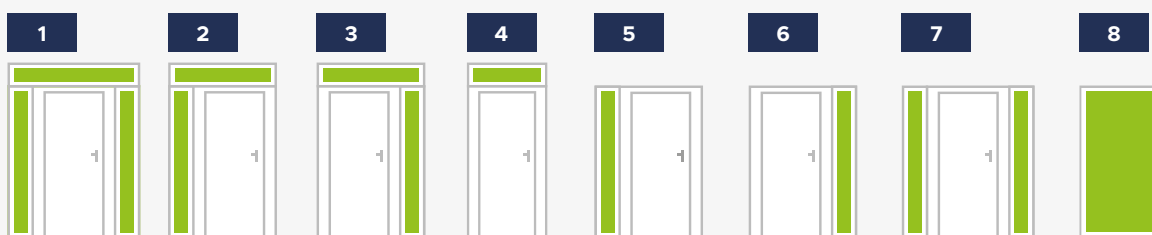

NAŚWIETLA BOCZNE PPOŻ DEDYKOWANE DRZWIOM ALU FIRELINE

EI30

↓↔	ZASTOSOWANIE		ZASTOSOWANIE										
			400	500	600	700	800	900	1000	1100	1200	1300	1400
2070	wewn.		2664	2859	3064	3289	3485	3681	3894	4106	4602	4819	5017
	zewn.		2666	2864	3068	3310	3506	3702	3915	4138	4635	4834	5029
2090	wewn.		2670	2868	3072	3314	3512	3711	3923	4149	4646	4846	5043
	zewn.		2961	3236	3516	3804	4091	4363	4655	4951	5559	5832	6106
2100	wewn.		2672	2870	3077	3321	3521	3719	3932	4115	4658	4855	5055
	zewn.		2966	3245	3523	3811	4099	4375	4668	4966	5574	5849	6125

NAŚWIETLA BOCZNE PPOŻ DEDYKOWANE DRZWIOM ALU FIRELINE

EI60

↓↔	ZASTOSOWANIE		ZASTOSOWANIE										
			400	500	600	700	800	900	1000	1100	1200	1300	1400
2070	wewn.		444	555	666	777	888	999	1110	1221	1332	1443	1554
	zewn.		3447	3872	4308	4767	5196	5628	6072	6536	7264	7691	8119
2090	wewn.		3453	3881	4317	4781	5210	5647	6089	6555	3458	7717	8149
	zewn.		3458	3889	4328	4793	5231	5663	6108	6578	7310	7744	8176
2100	wewn.		3583	4080	4589	5099	5619	6116	6633	7155	7986	8487	8987
	zewn.		3463	3897	4338	4806	5247	5681	6127	6600	7334	7770	8204

EI30

NAŚWIETLA GÓRNE PPOŻ DEDYKOWANE DRZWIOM ALU FIRELINE

↓↔	ZASTOSOWANIE		ZASTOSOWANIE				
			1100	1200	1300	1400	1500
400	wewn.		1982	2012	2040	2082	2270
	zewn.		2249	2302	2338	2389	2428
500	wewn.		2100	2121	2174	2355	2406
	zewn.		2385	2451	2515	2609	2617
600	wewn.		2181	2244	2436	2483	2560
	zewn.		2519	2400	2672	2743	2827
700	wewn.		2311	2511	2570	2638	2925
	zewn.		2668	2762	2840	2938	3247
800	wewn.		2553	2617	2700	2978	3078
	zewn.		2817	2932	3043	3366	3472
900	wewn.		2648	2741	3031	3124	3217
	zewn.		2953	3100	3435	3555	3662

NAŚWIETLA GÓRNE PPOŻ DEDYKOWANE DRZWIOM ALU FIRELINE

EI60

↓↔	ZASTOSOWANIE		ZASTOSOWANIE				
			1100	1200	1300	1400	1500
400	wewn.		2398	2464	2523	2597	2819
	zewn.		2549	2638	2706	2787	2857
500	wewn.		2618	2700	2797	3024	2822
	zewn.		2802	2910	3017	3110	3205
600	wewn.		2832	2953	3198	3302	3438
	zewn.		3049	3217	3310	3432	3572
700	wewn.		3080	3349	3477	3614	3968
	zewn.		3308	3468	3613	3774	4149
800	wewn.		3435	3581	3746	4106	4293
	zewn.		3568	3760	3948	4347	4538
900	wewn.		3651	3834	4215	4408	4595
	zewn.		3815	4048	4474	4689	4885

A low-angle, black and white photograph of a modern building's facade, featuring large, multi-paned windows and a grid-like structure. The image is partially obscured by a semi-transparent white rectangular overlay.

ALU LINE

Nowoczesność w każdym detalu

Zewnętrzne drzwi i okna.
Okna podnosząco-przesuwne.
Wewnętrzne drzwi i ścianki.

A low-angle photograph of a modern building's facade, featuring large, dark-framed windows and light-colored panels. The image is partially obscured by a semi-transparent grey overlay.

KOLEKCJA
ALUMINIUM

ALU^{LINE}

ZEWNĘTRZNE DRZWI I OKNA

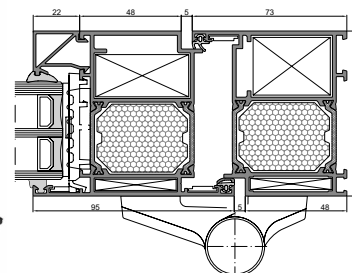
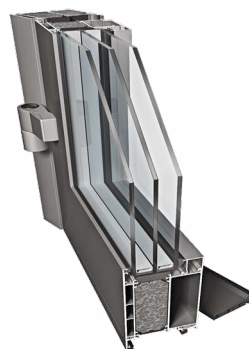
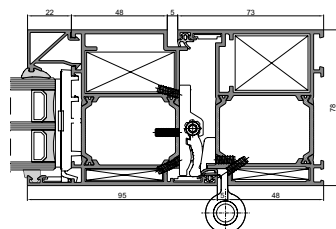

DRZWI PREMIUM LINE

DRZWI OPTIMUM LINE

Trzykomorowy system izolowany termicznie, przeznaczony do wykonywania konstrukcji drzwiowych.

- Konstrukcja profili współpłaszczyznowych (luz wrębowy - 18 mm)
- Profilowane przekładki termiczne o szerokości 34 mm
- Łatwe połączenie drzwi z witryną za pomocą specjalnie zaprojektowanych, kompatybilnych profili
- Skrzydła drzwi zlicowane z ościeżnicą
- Możliwość wykonywania konstrukcji o dużych gabarytach
- Duża swoboda w doborze różnego rodzaju okuć
- Różne warianty izolacyjności termicznej, w zależności od zastosowanych wkładów izolacyjnych

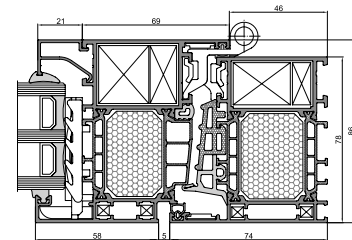
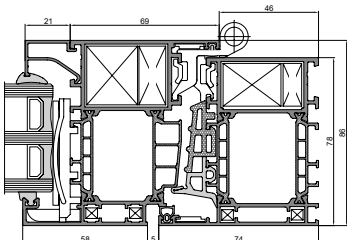

OKNO PREMIUM LINE

OKNO OPTIMUM LINE

System o trzykomorowej konstrukcji profili z rowkiem okuciowym w standardzie Euro.

Jest przeznaczony do konstrukcji okien o bardzo wysokich wymaganiach izolacyjności termicznej.

- Wysoka izolacyjność termiczna - dzięki zastosowaniu wielokomorowej przekładki termicznej 42 mm oraz dwukomponentowej uszczelki centralnej
- Możliwość wykonywania konstrukcji o dużych gabarytach
- Duża swoboda w doborze różnego rodzaju okuć
- Możliwość zlicowania skrzydeł okien z ościeżnicą (jedna płaszczyzna po stronie zewnętrznej)
- Wiele sposobów połączeń narożnych
- Różne warianty izolacyjności termicznej, w zależności od zastosowanych wkładów izolacyjnych
- Możliwość tworzenia wielu wariantów okien np. rozwierano-uchylne, otwierane na zewnątrz, ukryte skrzydło itp.

ALU LINE

OKNO PODNOSZONO-PRZESUWNE

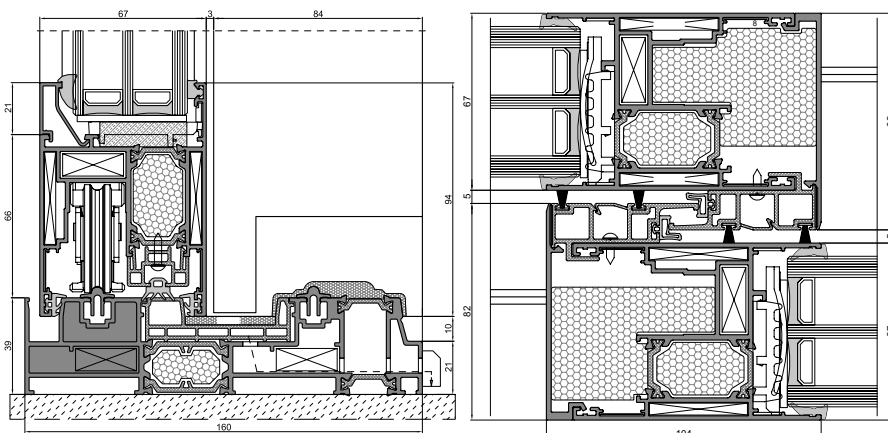

PRESTIGE SLIDE LINE

Wariant systemu podnosząco-przesuwającego SL1600tt przeznaczony do wykonywania konstrukcji o szczególnie wysokich wymaganiach dotyczących izolacyjności termicznej.

- W najcieplejszej wersji HI ramowy współczynnik przenikania ciepła U_f od 1,8 W/m²K

WEWNĘTRZNE DRZWI I ŚCIANKI

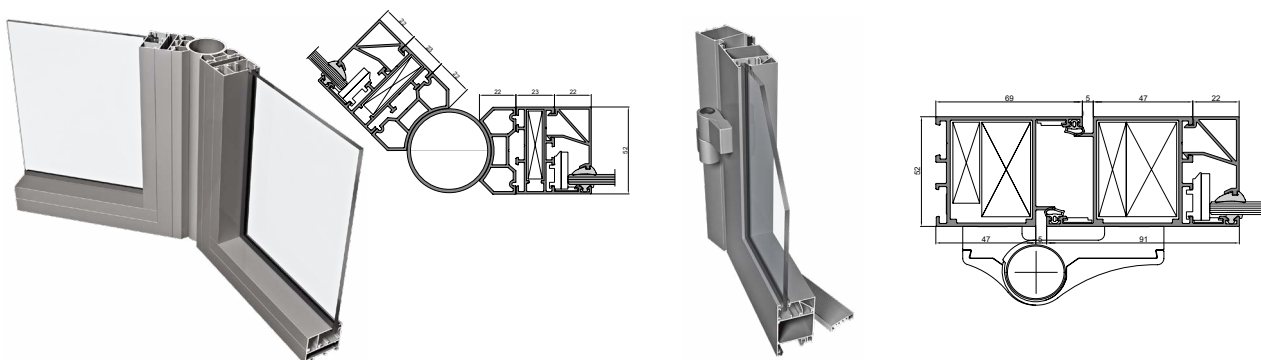

ŚCIANKA

System profili aluminiowych bez izolacji termicznej przeznaczony do wykonywania konstrukcji wewnętrznych: lekkich ścianek i przeszkleń oraz okien otwieranych.

- głębokość konstrukcyjna wynosi 52 mm
- ściśle powiązany z innymi systemami ALU LINE
- profile mogą być skręcane lub zagniatane
- możliwość zlicowania skrzydeł okiennych z ościeżnicą (jedna płaszczyzna po stronie zewnętrznej)

DRZWI

System profili aluminiowych bez izolacji termicznej przeznaczony do wykonywania drzwi wewnętrznych.

- Możliwość wykonywania drzwi współpłaszczyznowych licujących się z ościeżnicą
- Głębokość konstrukcyjna wynosi 52 mm
- Ściśle powiązany z innymi systemami ALU LINE
- Posiada wiele wariantów wykonywania skrzydeł drzwiowych: z szeroką belką lub skrzydłem ciętym pod kątem 45 stopni, bez progu lub z progiem



Wybierz bezpieczeństwo

Bezpieczne drzwi akustyczne, antywłamaniowe
i przeciwpożarowe w różnorodnej stylistyce.

A man with a beard, wearing a light blue button-down shirt and dark jeans, is sitting on a light-colored shaggy rug on a wooden floor. He is smiling and has his right arm raised. In the background, there is a large potted plant with dark green leaves on a wooden cart with wheels. The entire scene is overlaid with a semi-transparent dark red filter.

PROTECT

DRZWI BEZPIECZNE

LINIA DRZWI

PROTECT

BEZPIECZNIE. CICHO. W TWOIM STYLU.

Cenisz sobie ciszę, komfort oraz dbasz o życie Twoje i bliskich? Wybierz linię bezpiecznych drzwi dedykowanych jako drzwi wejściowe do mieszkań. Doskonale sprawdzą się także jako drzwi wewnątrz domu - do garażu, kotłowni itp.

Drzwi PROTECT występują w **4 opcjach**:

	Akustyczne	Rw=43 dB		Antywłamaniowe Akustyczne	Klasa RC3 Rw=43 dB
	Przeciwpożarowe Akustyczne	Klasa EI30 Rw=43 dB		Przeciwpożarowe Antywłamaniowe Akustyczne	Klasa EI30 Klasa RC3 Rw=43 dB

Drzwi Protect występują wyłącznie w zestawie ze **wzmocnioną ościeżnicą stalową "11"**. Oferują **kilkanaście kolorów** oklein w standardzie. Umożliwiają wybór wzorów **pełnych, pełnych z przetłoczeniami** oraz aplikacją **INOX/BLACK*** - daj się porwać wyobraźni i wybieraj spośród szerokiej gamy możliwości!

Drzwi Protect doskonale sprawdzą się także jako **drzwi inwestycyjne** - dzięki różnorodnym opcjom pozwalają na konfigurację dostosowaną do aktualnych przepisów prawnych. Wszystkie opcje linii Protect oferują możliwość personalizacji kolorystycznej **Cameleon (RAL)** - za dopłatą zgodną z cennikiem na str. 109. Dodatkowo, opcje Akustyczna oraz Akustyczna + Antywłamaniowa dają możliwość **samodzielnych skrótów do 5 cm** za dopłatą 110 zł netto.

	PROTECT AKUSTYCZNE	PROTECT AKUSTYCZNE ANTYWŁAMANIOWE	PROTECT AKUSTYCZNE PRZECIWPÓŻAROWE	PROTECT AKUSTYCZNE ANTYWŁAMANIOWE PRZECIWPÓŻAROWE
Wskaźnik akustyczny Rw	43 dB	43 dB	43 dB	43 dB
Klasa PPOŻ	—	—	EI30	EI30
Klasa antywłamaniowa	—	RC3	—	RC3
Klasa dymoszczelności	—	—	Sm**	Sm***
Dostępne rozmiary	80N, 80, 90N, 90, 100**	80N, 80, 90N, 90, 100**	90, 100**	90, 100**
Dostępne skróty****	do 10 cm (co 1 cm)	do 10 cm (co 1 cm)	—	—

* Możliwość wyboru aplikacji BLACK nie dotyczy drzwi Protect w opcji PPOŻ oraz wzorów 35, 32, 24, 23, 22, 20, 19.

** Opcja za dopłatą (patrz: cennik drzwi Protect, s. 120).

*** Opcja za dopłatą. Wariant dymoszczelności (Sm) niedostępny dla rozmiaru drzwi 100.

**** Opcja skrótów za dopłatą (patrz: cennik drzwi Protect, s. 120). Dla wzoru 35 dostępny jest skrót do 5 cm.

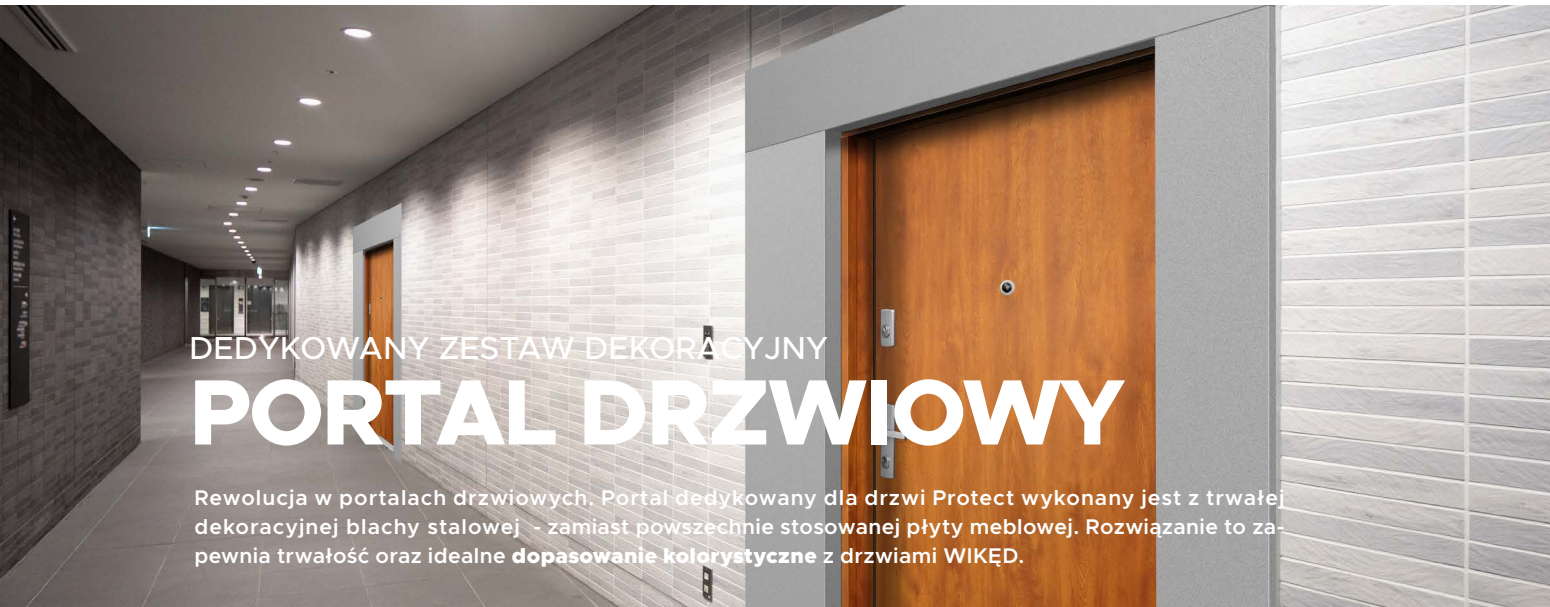

DEDYKOWANY ZESTAW DEKORACYJNY PORTAL DRZWIOWY

Rewolucja w portalach drzwiowych. Portal dedykowany dla drzwi Protect wykonany jest z trwałej dekoracyjnej blachy stalowej - zamiast powszechnie stosowanej płyty meblowej. Rozwiązanie to zapewnia trwałość oraz idealne **dopasowanie kolorystyczne** z drzwiami WIKĘD.

Kiedy i jaki portal wybrać?

Decyzję o zakupie portalu należy podjąć **podczas zamawiania drzwi** - wynika to z konieczności zintegrowania dedykowanego adaptera z ościeżnicą. Portale można zamówić w wersji **symetrycznej** (ta sama szerokość boczna po obu stronach oraz dowolna na górze), **asymetrycznej** (dwie różne szerokości boczne oraz dowolna na górze) i portal **jednostronny dowolny** (boczny lub górny). Portal mocowany jest do muru przy pomocy **specjalistycznego kleju**, zapewniającego dodatkową stabilność konstrukcji. Istnieje możliwość zamówienia portalu z certyfikatem PPOŻ (poniższa tabela)

Na co zwrócić uwagę?

Portale dedykowane są wyłącznie do **drzwi linii Protect otwieranych do wewnątrz**. Minimalna szerokość ściany, na którą montowana jest ościeżnica do drzwi z portalem **wynosi 15 cm**. Wymagany jest montaż licujący ościeżnicę ze ścianą wewnętrzną. W przypadku zamówienia portalu oraz drzwi w różnych kolorach, adapter ościeżnicy zostanie wykonany **w kolorze ościeżnicy**. Dostępna głębokość portalu wynosi od 35 do 300 mm (liczone co 5 mm). Dostępne są wszystkie kolory z podstawowej palety.

	DRZWI AKUSTYCZNE	DRZWI AKUSTYCZNE I ANTYWŁAMIANIOWE	DRZWI AKUSTYCZNE I PRZECIWOŻAROWE	DRZWI AKUSTYCZNE, ANTYWŁAMIANIOWE I PRZECIWOŻAROWE
PORTAL ZE STYROPIANEM	standard	standard	—	—
PORTAL NIEPALNY (Z WEŁNA)	za dopłatą 10%	za dopłatą 10%	standard	standard

Portale do drzwi **PROTECT** występują w **3 wariantach**:

↔ Symetryczny

↔ Asymetryczny

↑ Jednostronny

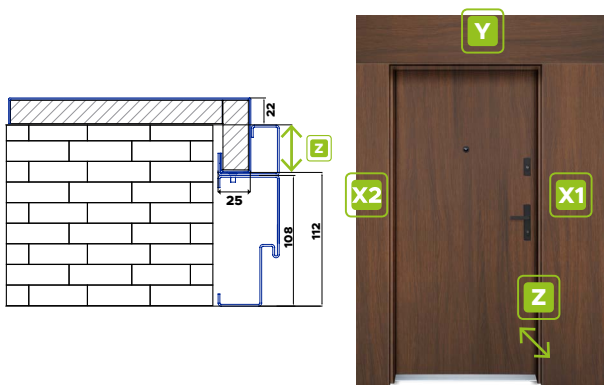

	X1 Prawa strona					X2 Lewa strona				
	100	150	200	250	300	350	400	450	500	
CENA	STANDARD	380	420	470	510	530	600	660	740	780
	NIEPALNY	420	460	520	560	580	660	730	810	860
	Y Góra portalu									
	100	150	200	250	300	350	400	450	500	
CENA	STANDARD	210	230	260	280	300	340	350	380	400
	NIEPALNY	230	250	290	310	330	370	390	420	440

SPOSÓB LICZENIA

Należy zsumować lub wybrać **każdą część** (lewą, prawą oraz górną), aby otrzymać całościową cenę za portal. Podane zostały ceny netto. Grubość portalu wynosi **22 mm**. Aby prawidłowo podać głębokość portalu (Z), należy zmierzyć grubość ściany i odjąć od niej **112 mm przewidzianych jako grubość ościeżnicy z adapterem**. Całkowita szerokość złożenia jest sumą szerokości drzwi z ościeżnicą oraz szerokości prawej i lewej strony portalu **pomniejszoną o 50 mm** (po 25 mm na stronę). Wysokość złożenia jest sumą wysokości drzwi z ościeżnicą oraz wysokości górnej strony portalu **pomniejszonej o 25 mm**.

WZÓR 49



WZÓR 46

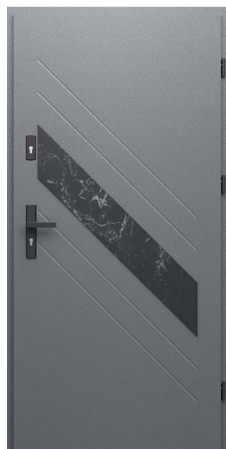

WZÓR 46a



WZÓR 46b



WZÓR 45



WZÓR 45a



WZÓR 45b



WZÓR 44



WZÓR 44a



WZÓR 44b



Cennik

Podane ceny netto za kompletne drzwi

Opcja drzwi Protect	WZÓR 49	WZÓR 46	WZÓR 46a	WZÓR 46b	WZÓR 45	WZÓR 45a	WZÓR 45b	WZÓR 44	WZÓR 44a	WZÓR 44b
Rw	2569	3149 ^A	3149 ^A	3149 ^A	3149 ^A	3149 ^A	3149 ^A	3149 ^A	3149 ^A	3149 ^A
		3439 ^B	3439 ^B	3439 ^B	3439 ^B	3439 ^B	3439 ^B	3439 ^B	3439 ^B	3439 ^B
Rw + RC3	2839	3429 ^A	3429 ^A	3429 ^A	3429 ^A	3429 ^A	3429 ^A	3429 ^A	3429 ^A	3429 ^A
		3719 ^B	3719 ^B	3719 ^B	3719 ^B	3719 ^B	3719 ^B	3719 ^B	3719 ^B	3719 ^B
Rw + EI30*	3139	3679 ^A	3679 ^A	3679 ^A	3679 ^A	3679 ^A	3679 ^A	3679 ^A	3679 ^A	3679 ^A
		3989 ^B	3989 ^B	3989 ^B	3989 ^B	3989 ^B	3989 ^B	3989 ^B	3989 ^B	3989 ^B
Rw+RC3+EI30*	3329	3909 ^A	3909 ^A	3909 ^A	3909 ^A	3909 ^A	3909 ^A	3909 ^A	3909 ^A	3909 ^A
		4199 ^B	4199 ^B	4199 ^B	4199 ^B	4199 ^B	4199 ^B	4199 ^B	4199 ^B	4199 ^B

WZÓR 44c



WZÓR 43



WZÓR 43a



WZÓR 43b



WZÓR 43c



WZÓR 42

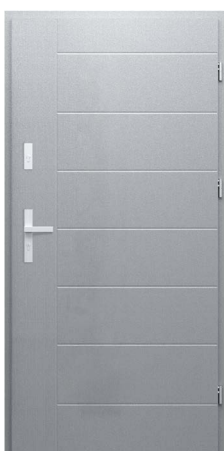

WZÓR 41



WZÓR 41a



WZÓR 41b



WZÓR 40



Cennik

Podane ceny netto za kompletne drzwi

Opcja drzwi Protect	WZÓR 44c	WZÓR 43	WZÓR 43a	WZÓR 43b	WZÓR 43c	WZÓR 42	WZÓR 41	WZÓR 41a	WZÓR 41b	WZÓR 40
Rw	3149A	2569	2569	2569	2569	2569	3029 ^A	3029 ^A	3029 ^A	3029 ^A
	3439 ^B						3319 ^B	3319 ^B	3319 ^B	3319 ^B
Rw + RC3	3429A	2839	2839	2839	2839	2839	3299 ^A	3299 ^A	3299 ^A	3299 ^A
	3719 ^B						3589 ^B	3589 ^B	3589 ^B	3589 ^B
Rw + EI30*	3679A	3139	3139	3139	3139	3139	3579 ^A	3579 ^A	3579 ^A	3579 ^A
	3989 ^B						3849 ^B	3849 ^B	3849 ^B	3849 ^B
Rw+RC3+EI30*	3909A	3329	3329	3329	3329	3329	3779 ^A	3779 ^A	3779 ^A	3779 ^A
	4199 ^B						4079 ^B	4079 ^B	4079 ^B	4079 ^B

WZÓR 40a



WZÓR 39



WZÓR 38



WZÓR 37



WZÓR 36



WZÓR 34



WZÓR 32



WZÓR 32a



WZÓR 32b



WZÓR 31



Cennik

Podane ceny netto za kompletne drzwi

Opcja drzwi Protect	WZÓR 40a	WZÓR 39	WZÓR 38	WZÓR 37	WZÓR 36	WZÓR 34	WZÓR 32	WZÓR 32a	WZÓR 32b	WZÓR 31
Rw	3029 ^A 3319 ^B	3149 ^A 3439 ^B	3029 ^A 3319 ^B	3029 ^A 3319 ^B	3029 ^A 3319 ^B	2569	3029A 3319B	3029A 3319B	3029 ^A 3319 ^B	3029 ^A 3319 ^B
Rw + RC3	3299 ^A 3589 ^B	3429 ^A 3709 ^B	3299 ^A 3589 ^B	3299 ^A 3589 ^B	3299 ^A 3589 ^B		2839	3299A 3589B	3299A 3589B	3299 ^A 3589 ^B
Rw + EI30*	3579 ^A 3849 ^B	3679 ^A 3989 ^B	3579 ^A 3849 ^B	3579 ^A 3849 ^B	3579 ^A 3849 ^B	3139		3579A 3849B	3579A 3849B	3579 ^A 3849 ^B
Rw+RC3+EI30*	3779 ^A 4079 ^B	3909 ^A 4199 ^B	3779 ^A 4079 ^B	3779 ^A 4079 ^B	3779 ^A 4079 ^B		3329	3779A 4079B	3779A 4079B	3779 ^A 4079 ^B

WZÓR 30



WZÓR 28



WZÓR 27



WZÓR 26



WZÓR 26c



WZÓR 26d



WZÓR 26e



WZÓR 26f



WZÓR 26g



WZÓR 26i



Cennik Podane ceny netto za kompletne drzwi

Opcja drzwi Protect	WZÓR 30	WZÓR 28	WZÓR 27	WZÓR 26	WZÓR 26c	WZÓR 26d	WZÓR 26e	WZÓR 26f	WZÓR 26g	WZÓR 26i
Rw	3029 ^A	2569	2569	3029 ^A	2569	2569	2569	2569	2569	2569
	3319 ^B			3319 ^B						
Rw + RC3	3299 ^A	2839	2839	3299 ^A	2839	2839	2839	2839	2839	2839
	3589 ^B			3589 ^B						
Rw + EI30*	3579 ^A	3139	3139	3579 ^A	3139	3139	3139	3139	3139	3139
	3849 ^B			3849 ^B						
Rw+RC3+EI30*	3779 ^A	3329	3329	3779 ^A	3329	3329	3329	3329	3329	3329
	4079 ^B			4079 ^B						

WZÓR 25

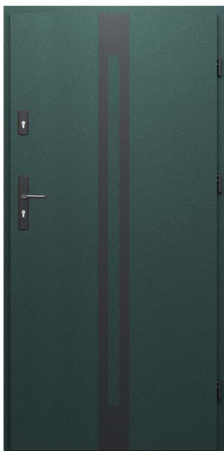

WZÓR 24

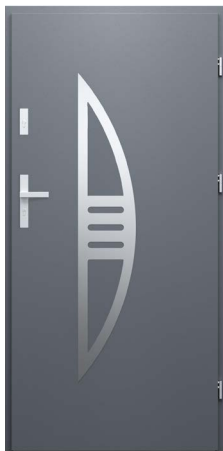

WZÓR 23



WZÓR 23a



WZÓR 22



WZÓR 21



WZÓR 21a

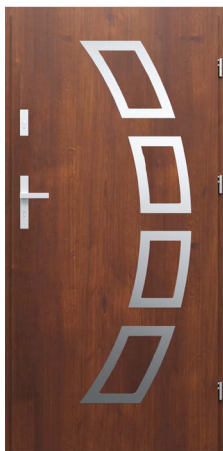

WZÓR 14



WZÓR 13



WZÓR 12

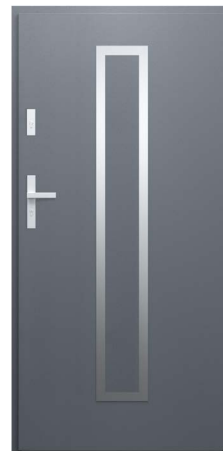

Cennik

Podane ceny netto za kompletne drzwi

Opcja drzwi Protect	WZÓR 25	WZÓR 24	WZÓR 23	WZÓR 23a	WZÓR 22	WZÓR 21	WZÓR 21a	WZÓR 14	WZÓR 13	WZÓR 12
Rw	3029A	3029A	3149A	3149A	3029A	3149A	3149A	2569	2569	3029 ^A
	3319B	3319B	3439B	3439B	3319B	3439B	3439B			3319 ^B
Rw + RC3	3299A	3299A	3429A	3429A	3299A	3429A	3429A	2839	2839	3299 ^A
	3589B	3589B	3719B	3719B	3589B	3719B	3719B			3589 ^B
Rw + EI30*	3579A	3579A	3679A	3679A	3579A	3679A	3679A	3139	3139	3579 ^A
	3849B	3849B	3989B	3989B	3849B	3989B	3989B			3849 ^B
Rw+RC3+EI30*	3779A	3779A	3909A	3909A	3779A	3909A	3909A	3329	3329	3779 ^A
	4079B	4079B	4199B	4199B	4079B	4199B	4199B			4079 ^B

WZÓR 9



WZÓR 8



WZÓR 6



WZÓR 5



WZÓR 4



WZÓR 3



WZÓR 2



WZÓR 1

NOWOŚĆ

WZÓR 1+LAMELE



Więcej s.125

Cennik

Podane ceny netto za kompletne drzwi

Opcja drzwi Protect	WZÓR 9	WZÓR 8	WZÓR 6	WZÓR 5	WZÓR 4	WZÓR 3	WZÓR 2	WZÓR 1	WZÓR 1 + LAMELE
Rw	2569	2569	2569	2569	2569	2569	2569	2239	2739
Rw + RC3	2839	2839	2839	2839	2839	2839	2839	2609	3104
Rw + EI30*	3139	3139	3139	3139	3139	3139	3139	2849	3344
Rw+RC3+EI30*	3329	3329	3329	3329	3329	3329	3329	2959	3454

Więcej s.125

Ponadczasowa elegancja

Trzy linie drzwi zewnętrznych o nietuzinkowej stylistyce podkreślonej szklanym zdobieniem

GLASSDESIGN

Drzwi z unikatowym, czarnym szkleniem oraz opcjonalnie ze szkleniem czarnym z lustrem weneckim - wpuszczane w skrzydło drzwiowe.

GLASSLOFT

Drzwi z pięknymi, szklanymi taflami aplikowanymi na skrzydło drzwiowe - z pakietem szklącym w płaszczy drzwiowym.

GLASSFRONT

Drzwi z nietuzinkowymi, designerskimi aplikacjami szklanymi zamontowanymi na płaszczy drzwiowym.

MYGLASS

Drzwi z indywidualną grafiką nadrukowaną na tafli hartowanego szkła podkreślą wyjątkowość Twojego domu.



KOLEKCJE
GLASS

GLASS DESIGN

NOWY WYMIAR SZKŁA

Drzwi zewnętrzne z kolekcji GLASS DESIGN to najnowsza propozycja designu, w którym przeszklecie od strony zewnętrznej oraz ramki od strony wewnętrznej zlicowane są ze skrzydłem dając unikatowy efekt.

Zastosowana nowa technologia tłoczenia w kolekcji Glass Design umożliwia mocowanie szyby bez konieczności stosowania ramki przyszybowej od strony zewnętrznej.

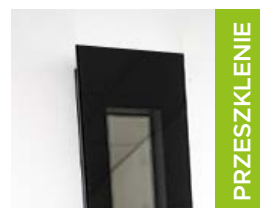

PRZESZKLENIE

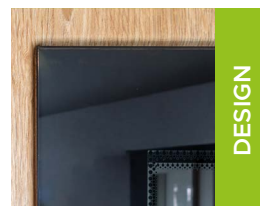

DESIGN

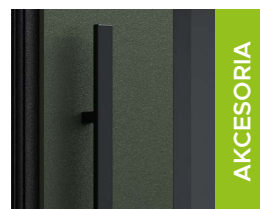

AKCESORIA



TECHNOLOGIA
GLASS REFLEX

Przeszklenie Black stosowane w kolekcji drzwi Glass Design posiada bardzo mocny poziom odbicia. Ten wyjątkowy efekt wizualny podkreśla nietuzinkowy wygląd całych drzwi.

ZOBACZ
TAKŻE

DRZWI Z KOLEKCJI GLASS DESIGN PODLEGAJĄ SKRÓTOM DO 10 CM

DRZWI Z KOLEKCJI GLASS DESIGN W OPCJI BIKOLOR ORAZ CAMELEON

¹ Dopłata zgodnie z cennikiem. Rozmiar niedostępny dla linii Termo Prestige Lux.

² Pochwyt ALFA 60 < 45° dostępny wyłącznie dla linii Termo Prestige Lux.

³ Ramki Black bez dopłaty.

⁴ Technologia ALU stanowi opcjonalną możliwość wyprodukowania drzwi aluminiowych w danym wzorze drzwi klasycznych. Opcja możliwa wyłącznie dla drzwi z ościeżnicą Termo. Brak możliwości wykonania drzwi w technologii ALU w opcji Cameleon.

Wzór **GD01a**



Przeszklenia



* Opcje za dopłatą, cennik: strona 118.

Dostępne ramki**

BLACK³

INOX

** Od wewnętrznej strony drzwi.

GD01a i GD01c Pochwyty	ALFA 60 ² / 120 / 150	◁ 90° ▷ 45°
	BETA 120 / 150	◁ 90° ▷ 45°
	TORO 180	◁ 90°
	SLIM SPACE, DUO BLACK, STRIPE, SPACE	◁ 90°

GD01b Pochwyty	ALFA 60 ² / 120	◁ 45°
	BETA 120	◁ 45°
	ALFA 150	◁ 45°
	BETA 150	◁ 45°

Dostępne rozmiary (szerokość skrzydła)

80N 80 90N 90 100¹

Opcjonalne dostępne wysokości

2110 - 2400 Przewyższenia co 1 cm.

Drzwi występują w opcji standardowej wysokości oraz opcjonalnie (za dopłatą) w wymiarach powyżej.

Dostawki i skrzydła bierne

Niedostępne dla drzwi z kolekcji Glass Design.

Dodatkowe informacje

Szerokość elementów ozdobnych jest poglądowa i może się różnić w zależności od linii drzwi oraz szerokości skrzydła.

Wzór **GD01b**



Wzór **GD01c**



Cennik	Podane ceny netto za kompletne drzwi			
Typ drzwi	Przeszklenie	GD01A	GD01B	GD01C
Premium	✓	4289	4289	4289
Optimum	✓	5079	5079	5079
Termo Prestige Lux	✓	6639	6639	6639
Alu Hybrid	✓	11429	11429	11429

Wzór **GD02a**

Przeszklenia



* Opcje za dopłatą, cennik: strona 118.

Dostępne ramki**

BLACK³

INOX

** Od wewnętrznej strony drzwi.

GD02a Pochwyty	ALFA 60 ² / 120 / 150	◁ 90° ▷ 45°
	BETA 120 / 150	◁ 90° ▷ 45°
	TORO 180	◁ 90°
	SLIM SPACE, DUO BLACK, STRIPE, SPACE	◁ 90°

GD02b Pochwyty	ALFA 60 ² / 120	◁ 45°
	BETA 120	◁ 45°
	ALFA 150	◁ 45°
	BETA 150	◁ 45°

Dostępne rozmiary (szerokość skrzydła)

80N 80 90N 90 100¹

Opcjonalne dostępne wysokości

2110 - 2400 Przewyższenia co 1 cm.

Drzwi występują w opcji standardowej wysokości oraz opcjonalnie (za dopłatą) w wymiarach powyżej.

Dostawki i skrzydła bierne

Niedostępne dla drzwi z kolekcji Glass Design.

Dodatkowe informacje

Szerokość elementów ozdobnych jest poglądowa i może się różnić w zależności od linii drzwi oraz szerokości skrzydła.

Cennik		Podane ceny netto za kompletne drzwi	
Typ drzwi	Przeszklenie	GD02A	GD02B
Premium	✓	4289	4289
Optimum	✓	5079	5079
Termo Prestige Lux	✓	6639	6639
Alu Hybrid	✓	11429	11429

Wzór **GD02b**

Przeszklenia



* Opcje za dopłatą, cennik: strona 118.

Dostępne ramki**

BLACK³

INOX

** Od wewnętrznej strony drzwi.

¹ Dopłata zgodnie z cennikiem. Rozmiar niedostępny dla linii Termo Prestige Lux.² Pochwyty ALFA 60 < 45° dostępny wyłącznie dla linii Termo Prestige Lux. ³ Ramki Black bez dopłaty.⁴ Technologia ALU stanowi opcjonalną możliwość wyprodukowania drzwi aluminiowych w danym wzorze drzwi klasycznych. Opcja możliwa wyłącznie dla drzwi z ościeżnicą Termo. Brak możliwości wykonania drzwi w technologii ALU w opcji Cameleon.

Wzór **GD03a**



Przeszklenia



Lustro Weneckie P4
Przeszklenie antywłamaniowe*



Lustro Weneckie



P4 Przeszklenie antywłamaniowe*



Black

* Opcje za dopłatą, cennik: strona 118.

Dostępne ramki** BLACK³ INOX

** Od wewnętrznej strony drzwi.

Wzór **GD04**

NOWOŚĆ



Przeszklenia

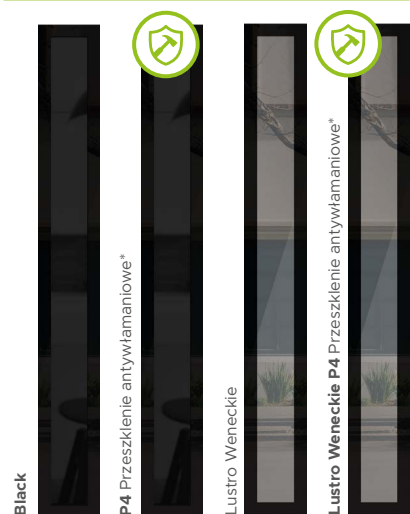

* Opcje za dopłatą, cennik: strona 118.

Dostępne ramki** BLACK³ INOX

** Od wewnętrznej strony drzwi.

Drzwi otwierane do wewnątrz, posiadają krótszą aplikację.

Brak możliwości przewyższenia

GD03	Pochwyty	ALFA 60 ² / 120	◁ 45°
		BETA 120	◁ 45°
		ALFA 150	◁ 45°
		BETA 150	◁ 45°
GD04	Pochwyty	ALFA 60 ² / 120 / 150	◁ 90° ◁ 45°
		BETA 120 / 150	◁ 90° ◁ 45°
		TORO 180	◁ 90°
		SLIM SPACE, DUO BLACK, STRIPE, SPACE	◁ 90°

Dostępne rozmiary (szerokość skrzydła)

80 90N 90 100^l

Dla wzoru GD03a opcjonalne dostępne wysokości

2110 - 2400 Przewyższenia co 1 cm.

Drzwi występują w opcji standardowej wysokości oraz opcjonalnie (za dopłatą) w wymiarach powyżej.

Dostawki i skrzydła bierne

Niedostępne dla drzwi z kolekcji Glass Design.

Dotatkowe informacje

Szerokość elementów ozdobnych jest poglądowa i może się różnić w zależności od linii drzwi oraz szerokości skrzydła.

Typ drzwi	Przeszklenie	Cennik	
		Podane ceny netto za kompletne drzwi	
		GD03A	GD04
Premium	✓	5259	4 789
Optimum	✓	5749	5 579
Termo Prestige Lux	✓	7339	7 139
Alu Hybrid	✓	12639	—

GLASSLOFT

Drzwi zewnętrzne z kolekcji Glass Loft zachwycają taflami szkła aplikowanego bezpośrednio na skrzydło drzwiowe. Pod szklaną, czarną aplikacją Lacobel znajduje się pakiet szybowy umożliwiający przepuszczanie światła.

To piękne, czarne wzornictwo, dzięki któremu zobaczysz więcej.

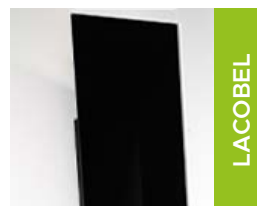

LACOBEL



WIDOK OD ŚRODKA
(DOTYCZA WSZYSTKICH MODELI)



DETAŁOŚĆ O SZCZEGOŁY



TECHNOLOGIA
LACOBEL

Lacobel to delikatnie przezierna, barwiona na czarno tafla szkła o wysokim połysku, aplikowana bezpośrednio na drzwi.

ZOBACZ
TAKŻE

DRZWI Z KOLEKCJI GLASS LOFT Z PRZESZKLENIEM PODLEGAJĄ SKRÓTOM NA ZASADACH ZAMÓWIEŃ KONTRAKTOWYCH

DRZWI Z KOLEKCJI GLASS LOFT W OPCJI BIKOLOR ORAZ CAMELEON

¹ Dopłata zgodnie z cennikiem. Rozmiar niedostępny dla linii Termo Prestige Lux.

² Pochwyt ALFA 60 < 45° dostępny wyłącznie dla linii Termo Prestige Lux. ³ Ramki Black bez dopłaty.

⁴ Technologia ALU stanowi opcjonalną możliwość wyprodukowania drzwi aluminiowych w danym wzorze drzwi klasycznych. Opcja możliwa wyłącznie dla drzwi z ościeżnicą Termo. Brak możliwości wykonania drzwi w technologii ALU w opcji Cameleon.

Wzór **GL01**



Drzwi otwierane do wewnątrz, posiadają krótszą aplikację.

Przeszklenia



Dostępne ramki** BLACK³ INOX

** Od wewnętrznej strony drzwi.

Pochwyty	ALFA 60 ² / 120 / 150	◁ 90° ▷ 45°
	BETA 120 / 150	◁ 90° ▷ 45°
	SLIM POCKET	
	TORO 180	◁ 90°
	SLIM SPACE, DUO BLACK, STRIPE, SPACE, POCKET	◁ 90°

Dostępne rozmiary (szerokość skrzydła)

80N 80 90N 90 100¹

Dostawki i skrzydła bierne

DEDYKOWANE PEŁNA P9
OPCJONALNE P8 X5 X8

Cennik Podane ceny netto za kompletne drzwi

Typ drzwi	Przeszklenie	GL01
Premium	✓	4139
Optimum	✓	4939
Termo Prestige Lux	✓	6469
Alu Hybrid	✓	—

Wzór **GL01a**



Drzwi otwierane do wewnątrz, posiadają krótszą aplikację.

Przeszklenia



Dostępne ramki** BLACK³ INOX

** Od wewnętrznej strony drzwi.

Pochwyty	ALFA 60 ² / 120	◁ 45°
	BETA 120	◁ 45°
	ALFA 150	◁ 45°
	BETA 150	◁ 45°

Dostępne rozmiary (szerokość skrzydła)

80N 80 90N 90 100¹

Dostawki i skrzydła bierne

DEDYKOWANE PEŁNA P9
OPCJONALNE P8 X5 X8

Cennik Podane ceny netto za kompletne drzwi

Typ drzwi	Przeszklenie	GL01a
Premium	✓	4139
Optimum	✓	4939
Termo Prestige Lux	✓	6469
Alu Hybrid	✓	—

Wzór **GL02**

Drzwi otwierane do wewnątrz, posiadają krótszą aplikację.

Wzór **GL02a**

Przeszklenia



Dostępne ramki** **BLACK³** **INOX**

** Od wewnętrznej strony drzwi.

Wzór **GL02b**

Drzwi otwierane do wewnątrz, posiadają krótszą aplikację.

Wzór **GL02c**

Przeszklenia



Dostępne ramki** **BLACK³** **INOX**

** Od wewnętrznej strony drzwi.

Pochwyty	ALFA 60 ² / 120 / 150	◁ 90° ▷ 45°
	BETA 120 / 150	◁ 90° ▷ 45°
	TORO 180	◁ 90°
	SLIM SPACE, DUO BLACK, STRIPE, SPACE	◁ 90°

Dostępne rozmiary (szerokość skrzydła)

80N 80 90N 90 100¹

Dostawki i skrzydła bierne

DEDYKOWANE	PEŁNA	P9
OPCJONALNE	P8	X5 X8

Cennik		Podane ceny netto za kompletne drzwi	
Typ drzwi	Przeszklenie	GL02b	GL02c
Premium	✓	4249	4249
Optimum	✓	5049	5049
Termo Prestige Lux	✓	6579	6579
Alu Hybrid	✓	11329	11329

Pochwyty	ALFA 60 ² / 120	◁ 45°
	BETA 120	◁ 45°
	ALFA 150	◁ 45°
	BETA 150	◁ 45°

Dostępne rozmiary (szerokość skrzydła)

80N 80 90N 90 100¹

Dostawki i skrzydła bierne

DEDYKOWANE	PEŁNA	P9
OPCJONALNE	P8	X5 X8

Cennik		Podane ceny netto za kompletne drzwi	
Typ drzwi	Przeszklenie	GL02b	GL02c
Premium	✓	4249	4249
Optimum	✓	5049	5049
Termo Prestige Lux	✓	6579	6579
Alu Hybrid	✓	11329	11329

¹ Dopłata zgodnie z cennikiem. Rozmiar niedostępny dla linii Termo Prestige Lux.

² Pochwyty ALFA 60 ◁ 45° dostępny wyłącznie dla linii Termo Prestige Lux.

³ Ramki Black bez dopłaty.

⁴ Technologia ALU stanowi opcjonalną możliwość wyprodukowania drzwi aluminiowych w danym wzorze drzwi klasycznych. Opcja możliwa wyłącznie dla drzwi z ościeżnicą Termo. Brak możliwości wykonania drzwi w technologii ALU w opcji Cameleon.

Wzór **GL03**



Wzór **GL03a**



Przeszklenia



Dostępne ramki** **BLACK³** **INOX**

** Od wewnętrznej strony drzwi.

Wzór **GL03b**



Wzór **GL03c**



Przeszklenia



Dostępne ramki** **BLACK³** **INOX**

** Od wewnętrznej strony drzwi.

Pochwyty

ALFA 60° / 120 / 150	◁ 45°
BETA 120 / 150	◁ 45°

Dla wzoru GL03 dostępne dodatkowo pochwyty Alfa i Beta w opcji ◁ 90°, pochwyty Toro 180° ◁ 90°, pochwyty Slim Space, Space, Stripe, Duo Black, Pocket oraz pochwyty Slim Pocket.

Dostępne rozmiary (szerokość skrzydła)

80N	80	90N	90	100 ¹
-----	----	-----	----	------------------

Dostawki i skrzydła bierne

DEDYKOWANE	PEŁNA	P10
OPCJONALNE	P5	X2 X9

Cennik Podane ceny netto za kompletne drzwi

Typ drzwi	Przeszklenie	GL03	GL03a
Premium	✓	4249	4249
Optimum	✓	5049	5049
Termo Prestige Lux	✓	6579	6579
Alu Hybrid	✓	11329	11329

Pochwyty

ALFA 60° / 120 / 150	◁ 45°
BETA 120 / 150	◁ 45°

Dla wzoru GL03b dostępne dodatkowo pochwyty Alfa i Beta w opcji ◁ 90°, pochwyty Toro 180° ◁ 90°, pochwyty Slim Space, Space, Stripe, Duo Black, Pocket oraz pochwyty Slim Pocket.

Dostępne rozmiary (szerokość skrzydła)

80N	80	90N	90	100 ¹
-----	----	-----	----	------------------

Dostawki i skrzydła bierne

DEDYKOWANE	PEŁNA	P10
OPCJONALNE	P5	X2 X9

Cennik Podane ceny netto za kompletne drzwi

Typ drzwi	Przeszklenie	GL03b	GL03c
Premium	✓	4249	4249
Optimum	✓	5049	5049
Termo Prestige Lux	✓	6579	6579
Alu Hybrid	✓	11329	11329

GLASSFRONT

Drzwi zewnętrzne z kolekcji Glass Front zachwycają taflami szkła aplikowanego bezpośrednio na skrzydło drzwiowe.

Drzwi te nie zawierają pakietu szybowego, dzięki czemu można zachować maksymalną prywatność i świetne parametry termiczne, zachowując przy tym zachwycający wygląd kolekcji Glass.

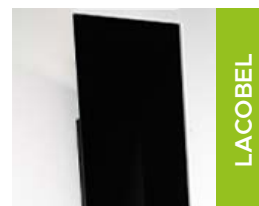

LACOBEL



DESIGN

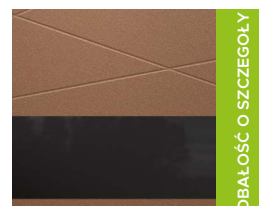

DETAŁOŚĆ O SZCZEGÓŁY



TECHNOLOGIA
LACOBEL

Lacobel to barwiona na czarno tafla szkła o wysokim połysku, aplikowana bezpośrednio na skrzydło drzwiowe.

ZOBACZ
TAKŻE

DRZWI Z KOLEKCJI GLASS FRONT PODLEGAJĄ SKRÓTOM NA ZASADACH ZAMÓWIEŃ KONTRAKTOWYCH

DRZWI Z KOLEKCJI GLASS FRONT W OPCJI BIKOLOR ORAZ CAMELEON

Wzór **GF01**



Drzwi otwierane do wewnątrz, posiadają krótszą aplikację.

Wzór **GF01a**



Aplikacja



Wzór **GF02**



Drzwi otwierane do wewnątrz, posiadają krótszą aplikację.

Wzór **GF02a**



Aplikacja



Pochwyty	ALFA 60 ² / 120 / 150	◁ 45°
	BETA 120 / 150	◁ 45°

Dla wzoru GF01 dostępne dodatkowo pochwity Alfa i Beta w opcji ◁ 90°, pochwyt Toro 180° ◁ 90°, pochwity Slim Space, Space, Stripe, Duo Black, Pocket oraz pochwity wpuszczane Slim Pocket.

Dostępne rozmiary (szerokość skrzydła)

80N	80	90N	90	100 ¹
-----	----	-----	----	------------------

Dostawki i skrzydła bierne

DEDYKOWANE	PEŁNA	X8
OPCJONALNE	P8	X5, P9

Cennik Podane ceny netto za kompletne drzwi

Typ drzwi	Aplikacja	GF01	GF01a
Premium	Zewnątrz	3249	3249
	Obustronnie	3539	3539
Optimum	Zewnątrz	4029	4029
	Obustronnie	4329	4329
Termo Prestige Lux	Zewnątrz	5799	5799
	Obustronnie	6109	6109
Alu Hybrid	Zewnątrz	9989	9989
	Obustronnie	10519	10519

Pochwyty	ALFA 60 ² / 120 / 150	◁ 45°
	BETA 120 / 150	◁ 45°

Dla wzoru GF02 dostępne dodatkowo pochwity Alfa i Beta w opcji ◁ 90°, pochwyt Toro 180° ◁ 90°, pochwity Slim Space, Space, Stripe, Duo Black . Pocket oraz pochwity wpuszczane Slim Pocket.

Dostępne rozmiary (szerokość skrzydła)

80N	80	90N	90	100 ¹
-----	----	-----	----	------------------

Dostawki i skrzydła bierne

DEDYKOWANE	PEŁNA	X8
OPCJONALNE	P8	X5, P9

Cennik Podane ceny netto za kompletne drzwi

Typ drzwi	Aplikacja	GF02	GF02a
Premium	Zewnątrz	3359	3359
	Obustronnie	3659	3659
Optimum	Zewnątrz	4139	4139
	Obustronnie	4439	4439
Termo Prestige Lux	Zewnątrz	5909	5909
	Obustronnie	6209	6209
Alu Hybrid	Zewnątrz	10179	10179
	Obustronnie	10689	10689

Wzór **GF02b**

Drzwi otwierane do wewnątrz, posiadają krótszą aplikację.

Wzór **GF02c**

Aplikacja



Black Lacobel

Pochwyty	ALFA 60 ² / 120 / 150	◁ 45°
	BETA 120 / 150	◁ 45°

Dla wzoru GF02b dostępne dodatkowo pochwyty Alfa i Beta w opcji ◁ 90°, pochwyty Toro 180° ◁ 90°, pochwyty Slim Space, Space, Stripe, Duo Black, Pocket oraz pochwyty wpuszczane Slim Pocket.

Dostępne rozmiary (szerokość skrzydła)

80N 80 90N 90 100¹

Dostawki i skrzydła bierne

DEDYKOWANE	PEŁNA	X9
OPCJONALNE	P8	P9 X5

Cennik

Podane ceny netto za kompletne drzwi

Typ drzwi	Aplikacja	GF02b	GF02c
Premium	Zewnątrz	3359	3359
	Obustronnie	3659	3659
Optimum	Zewnątrz	4139	4139
	Obustronnie	4439	4439
Termo Prestige Lux	Zewnątrz	5909	5909
	Obustronnie	6209	6209
Alu Hybrid	Zewnątrz	10179	10179
	Obustronnie	10689	10689

Wzór **GF03**Wzór **GF03a**Wzór **GF03b**Wzór **GF03c**

Aplikacja



Black Lacobel

Pochwyty	ALFA 60 ² / 120 / 150	◁ 45°
	BETA 120 / 150	◁ 45°

Dla wzorów GF03 i GF03b dostępne dodatkowo pochwyty Alfa i Beta w opcji ◁ 90°, pochwyty Toro 180° ◁ 90°, pochwyty Slim Space, Space, Stripe, Duo Black oraz pochwyty wpuszczane Slim Pocket.

Dostępne rozmiary (szerokość skrzydła)

80N 80 90N 90 100¹

Dostawki i skrzydła bierne

DEDYKOWANE	PEŁNA	X9
OPCJONALNE	P5	P10 X2

Cennik

Podane ceny netto za kompletne drzwi

Typ drzwi	Aplikacja	GF03	GF03a	GF03b	GF03c
Premium	Zewnątrz	3359	3359	3359	3359
	Obustronnie	3659	3659	3659	3659
Optimum	Zewnątrz	4139	4139	4139	4139
	Obustronnie	4439	4439	4439	4439
Termo Prestige Lux	Zewnątrz	5909	5909	5909	5909
	Obustronnie	6209	6209	6209	6209
Alu Hybrid	Zewnątrz	10179	10179	10179	10179
	Obustronnie	10689	10689	10689	10689

¹ Dopłata zgodnie z cennikiem. Rozmiar niedostępny dla linii Termo Prestige Lux.

² Pochwyty ALFA 60 ◁ 45° dostępny wyłącznie dla linii Termo Prestige Lux.

³ Ramki Black bez dopłaty.

⁴ Technologia ALU stanowi opcjonalną możliwość wyprodukowania drzwi aluminiowych w danym wzorze drzwi klasycznych. Opcja możliwa wyłącznie dla drzwi z ościeżnicą Termo. Brak możliwości wykonania drzwi w technologii ALU w opcji Cameleon.

Wzór **GF04**



Aplikacja



Black Lacobel

Drzwi otwierane do wewnątrz, posiadają krótszą aplikację w każdej z części.

Wzór **GF05**



Aplikacja



Black Lacobel

Pochwyty	ALFA 60 ² / 120 / 150	↙ 90° ↘ 45°
	BETA 120 / 150	↙ 90° ↘ 45°
	SLIM POCKET 45 / 180	
	TORO 180	↙ 90°
	SLIM SPACE, DUO BLACK, STRIPE, SPACE	↙ 90°

Dostępne rozmiary (szerokość skrzydła)

80N 80 90N 90 100¹

Dostawki i skrzydła bierne

DEDYKOWANE	PEŁNA
OPCJONALNE	P5 X2 P8 X5

Cennik Podane ceny netto za kompletne drzwi

Typ drzwi	Aplikacja	GF04
Premium	Zewnątrz	3639
	Obustronnie	3939
Optimum	Zewnątrz	4419
	Obustronnie	4709
Termo Prestige Lux	Zewnątrz	6179
	Obustronnie	6479
Alu Hybrid	Zewnątrz	—
	Obustronnie	—

Pochwyty	ALFA 60 ² / 120 / 150	↙ 90° ↘ 45°
	BETA 120 / 150	↙ 90° ↘ 45°
	TORO 180	↙ 90°
	SLIM SPACE, DUO BLACK, STRIPE, SPACE,	↙ 90°

Dostępne rozmiary (szerokość skrzydła)

80N 80 90N 90 100¹

Dostawki i skrzydła bierne

DEDYKOWANE	PEŁNA
OPCJONALNE	P5 X2 P8 X5

Cennik Podane ceny netto za kompletne drzwi

Typ drzwi	Aplikacja	GF05
Premium	Zewnątrz	3359
	Obustronnie	3659
Optimum	Zewnątrz	4139
	Obustronnie	4439
Termo Prestige Lux	Zewnątrz	5909
	Obustronnie	6209
Alu Hybrid	Zewnątrz	10179
	Obustronnie	10689

Wzór **GF06****NOWOŚĆ**

Aplikacja



Black Lacobel

Pochwyty	ALFA 60 ² / 120 / 150	◀ 90° ▶ 45°
	BETA 120 / 150	◀ 90° ▶ 45°
	SLIM POCKET DEDYKOWANY	
	TORO 180	◀ 90°
	SLIM SPACE, DUO BLACK, STRIPE	◀ 90°

Dostępne rozmiary (szerokość skrzydła)

80N 80 90N 90 100¹

Dostawki i skrzydła bierne

DEDYKOWANE	PEŁNA
OPCJONALNE	P5 X2 P8 X5

Cennik Podane ceny netto za kompletne drzwi

Typ drzwi	Aplikacja	GF06
Premium	Zewnątrz	—
	Obustronnie	—
Optimum	Zewnątrz	—
	Obustronnie	—
Termo Prestige Lux	Zewnątrz	6 109
	Obustronnie	—
Alu Hybrid	Zewnątrz	—
	Obustronnie	—

Wzór **GF07****NOWOŚĆ**

Aplikacja



Black Lacobel

Pochwyty	ALFA 150, BETA 150 MONTAŻ UKOŚNY	◀ 90°
----------	-------------------------------------	-------

Dostępne rozmiary (szerokość skrzydła)

80N 80 90N 90 100¹

Dostawki i skrzydła bierne

DEDYKOWANE	PEŁNA
OPCJONALNE	P5 X2 P8 X5

Cennik Podane ceny netto za kompletne drzwi

Typ drzwi	Aplikacja	GF07
Premium	Zewnątrz	3 359
	Obustronnie	3 659
Optimum	Zewnątrz	4 139
	Obustronnie	4 439
Termo Prestige Lux	Zewnątrz	5 909
	Obustronnie	6 209
Alu Hybrid	Zewnątrz	—
	Obustronnie	—

¹ Dopłata zgodnie z cennikiem. Rozmiar niedostępny dla linii Termo Prestige Lux.² Pochwyty ALFA 60 ◀ 45° dostępny wyłącznie dla linii Termo Prestige Lux.³ Ramki Black bez⁴ Technologia ALU stanowi opcjonalną możliwość wyprodukowania drzwi aluminiowych w danym wzorze drzwi klasycznych. Opcja możliwa wyłącznie dla drzwi z ościeżnicą Termo. Brak możliwości wykonania drzwi w technologii ALU w opcji Cameleon.

MY GLASS

NOWOŚĆ



57

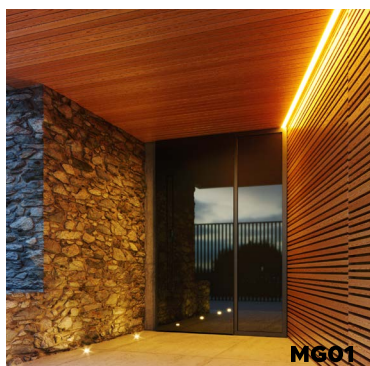

Pochwyty	ALFA 60° / 120 / 150	◁ 90° ▷ 45°
	BETA 120 / 150	◁ 90° ▷ 45°
	POCKET CHOWANY POD SZKŁO	Dedykowany
	TORO 180	◁ 90°
	SLIM SPACE, DUO BLACK, STRIPE,	◁ 90°
	POCKET Z WYCIĘCIEM POD SZKŁO	◁ 90°

Typ drzwi	CENA
Premium	—
Optimum	—
Termo Prestige Lux	9089
Alu Hybrid	—

*Wymagany samozamykacz ukryty

Chcesz aby drzwi Twojego domu były niepowtarzalne? Marzy Ci się personalizowany nadruk na drzwiach? Nie ograniczaj się do naszych propozycji i skontaktuj się z nami. Zaprojektujemy i wykonamy drzwi według indywidualnego projektu (+499,00)
Napisz na adres:
myglass@wiked.pl



Po więcej informacji zapraszamy na naszą stronę internetową i do profesjonalnych salonów sprzedaży.

**Stwórz swoje wymarzone drzwi
za pomocą naszego konfiguratora.**



Przyszłość teraz

Aluminiowe drzwi zewnętrzne z wąskimi, zlicowanymi aplikacjami w kolorze INOX lub Black inspirowanymi stylem hi-tech

FutureINOX

Drzwi inspirowane przyszłością w technologii ALU.
Jednolita powierzchnia subtelnych elementów zdobniczych.



KOLEKCJA
Future

FutureINOX

DRZWI ALUMINIOWE



TECHNOLOGIA
ALUMINIUM

Płaszcz oraz elementy ozdobne drzwi z kolekcji Future INOX wykonane są w całości z aluminium.

Dzięki temu drzwi są wyjątkowo trwałe oraz mają bardzo dobre zabezpieczenia przed wpływem czynników atmosferycznych.

Dzięki zastosowaniu najnowszej technologii ramki ozdobne oraz przeszklenia łączą się z płaszczem skrzydła, dając optycznie wrażenie wyrafinowanej i spójnej konstrukcji. Umieszczenie doskonale spasowanego przeszklenia w skrzydle drzwiowym idealnie współgra z całą ideą tej kolekcji, dodatkowo potęgując niepowtarzalny wygląd drzwi Future INOX!

Perfekcyjnie przygotowane, delikatnie podkreślające wzór drzwi ramki ozdobne nadają drzwiom kolekcji Future INOX niebagatelny charakter.

ZOBACZ
TAKŻE

DRZWI Z KOLEKCJI FUTURE INOX (FI01, FI02) PODLEGAJĄ SKRÓTOM DO 10 CM.
POZOSTAŁE WZORY Z PRZESZKLIENIEM PODLEGAJĄ SKRÓTOM NA ZASADACH ZAMÓWIEŃ KONTRAKTOWYCH.

DRZWI Z KOLEKCJI FUTURE INOX W OPCJI KOLORYSTYCZNEJ MIX BIKOLOR

FUTURE INOX to kolekcja drzwi inspirowana przyszłością.

Delikatna ramka ozdobna subtelnie zlicowana ze skrzydłem oraz możliwość połączenia dwóch kolorów oddzielonych od siebie, stanowią wyjątkową propozycję.

Rozwiązanie w takim wykończeniu było dotychczas niedostępne dla tego segmentu drzwi.

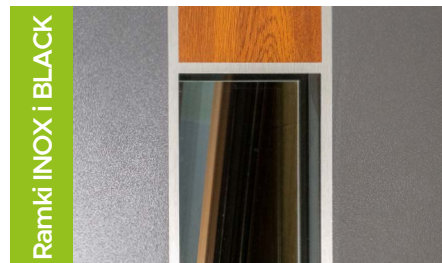
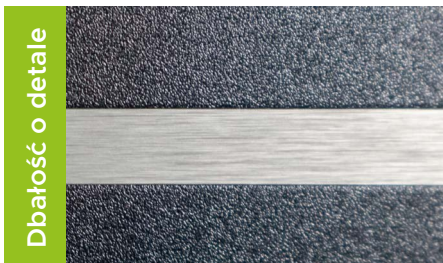

Wzór **FI01a**Wzór **FI01b**

Dostępne ramki

BLACK³

INOX

Przeszklenia

Niedostępne dla wybranego wzoru drzwi.

Wzór **FI01c**Wzór **FI01d**

FI01b Pochwyty	ALFA 60 ² / 120	∠ 45°
	BETA 120	∠ 45°
	ALFA 150	∠ 45°
	BETA 150	∠ 45°
FI01a, FI01c, FI01d Pochwyty	ALFA 60 ² / 120 / 150	∠ 90° ∠ 45°
	BETA 120 / 150	∠ 90° ∠ 45°
	SLIM POCKET 45 / 180	
	TORO 180	∠ 90°
	DUO BLACK, STRIPE, SLIM SPACE, SPACE	∠ 90°

Dostępne rozmiary (szerokość skrzydła)

80N 80 90N 90 100¹

Opcjonalne dostępne wysokości

2110 - 2400* Przewyższenia co 1 cm.

*2080 - 2400 dla linii Premium Termo

Dostawki i skrzydła bierne

Niedostępne dla drzwi z serii Future INOX.

Dodatkowe informacje

Szerokość elementów ozdobnych jest pogładowa i może się różnić w zależności od linii drzwi oraz szerokości skrzydła.

Cennik		Podane ceny netto za kompletne drzwi			
Typ drzwi	Przeszklenie	FI01A	FI01B	FI01C	FI01D
Premium	—	4739*	4879*	4879*	4879*
	—	5039**	5169**	5169**	5169**
Optimum	—	5379**	5529*	5529*	5429*
	—	5669**	5809*	5809**	5809**
Termo Prestige Lux	—	6849**	7069*	7179*	7069*
	—	7209*	7319**	7319**	7319**
Alu Hybrid	—	—	—	—	—
	—	—	—	—	—

* Dotyczy drzwi z jednym kolorem okleiny (obustronnie).

** Dotyczy drzwi z dwoma różnymi kolorami oklein (obustronnie).

¹ Dopłata zgodnie z cennikiem. Rozmiar niedostępny dla linii Termo Prestige Lux.

² Pochwyty ALFA 60 ∠ 45° dostępny wyłącznie dla linii Termo Prestige Lux.

³ Ramki Black bez dopłaty.

⁴ Technologia ALU stanowi opcjonalną możliwość wyprodukowania drzwi aluminiowych w danym wzorze drzwi klasycznych. Opcja możliwa wyłącznie dla drzwi z ościeżnicą Termo. Brak możliwości wykonania drzwi w technologii ALU w opcji Cameleon.

Wzór F102a

Dostępne ramki
BLACK³
INOX
Przeszklenia

Niedostępne dla wybranego wzoru drzwi.

Wzór F102b

Dostępne ramki
BLACK³
INOX
Przeszklenia

Niedostępne dla wybranego wzoru drzwi.

Pochwyty	ALFA 60 ² / 120 / 150	◁ 90° ▷ 45°
	BETA 120 / 150	◁ 90° ▷ 45°
	SLIM POCKET 45 / 180	
	TORO 180	◁ 90°
	DUO BLACK, STRIPE, SPACE, SLIM SPACE	◁ 90°

Dostępne rozmiary (szerokość skrzydła)

 80N 80 90N 90 100¹
Opcjonalne dostępne wysokości

2110 - 2400* Przewyższenia co 1 cm.

*2080 - 2400 dla linii Premium Termo

Dostawki i skrzydła bierne

Niedostępne dla drzwi z serii Future INOX.

Dodatkowe informacje

Szerokość elementów ozdobnych jest pogładowa i może się różnić w zależności od linii drzwi oraz szerokości skrzydła.

Cennik		Podane ceny netto za kompletne drzwi	
Typ drzwi	Przeszklenie	F102A	F102B
 Premium	—	5169*	5169*
		5489**	5489**
 Optimum	—	5809*	5809*
		6049**	6049**
 Termo Prestige Lux	—	7269*	7269*
		7479**	7479**
 Alu Hybrid	—	—	—
		—	—

* Dotyczy drzwi z jednym kolorem okleiny (obustronnie).

** Dotyczy drzwi z dwoma różnymi kolorami oklein (obustronnie).

Wzór **FI03a****Przeszklenia**

Niedostępne dla wybranego wzoru drzwi.

Dostępne ramkiBLACK³

INOX

Wzór **FI03b****Przeszklenia**

Niedostępne dla wybranego wzoru drzwi.

Dostępne ramkiBLACK³

INOX

Pochwyty	ALFA 60 ² / 120 / 150	◁ 90° ▷ 45°
	BETA 120 / 150	◁ 90° ▷ 45°
	TORO 180	◁ 90°
	STRIPE, DUO BLACK, SPACE, SLIM SPACE	◁ 90°

Dostępne rozmiary (szerokość skrzydła)80N 80 90N 90 100¹**Opcjonalne dostępne wysokości**

2110 - 2400*

Przewyższenia co 1 cm.

*2080 - 2400 dla linii Premium Termo

Brak możliwości skrótów i podwyższeń dla wzoru FI03A

Dostawki i skrzydła bierne

Niedostępne dla drzwi z serii Future INOX.

Dodatkowe informacje

Szerokość elementów ozdobnych jest pogłówna i może się różnić w zależności od linii drzwi oraz szerokości skrzydła.

Cennik		Podane ceny netto za kompletne drzwi	
Typ drzwi	Przeszklenie	FI03A	FI03B
Premium	—	5039	5039
Optimum	—	5669	5669
Termo Prestige Lux	—	7149	7149
Alu Hybrid	—	12309	12309

¹ Dopłata zgodnie z cennikiem. Rozmiar niedostępny dla linii Termo Prestige Lux.² Pochwyt ALFA 60 < 45° dostępny wyłącznie dla linii Termo Prestige Lux.³ Ramki Black bez dopłaty.⁴ Technologia ALU stanowi opcjonalną możliwość wyprodukowania drzwi aluminiowych w danym wzorze drzwi klasycznych. Opcja możliwa wyłącznie dla drzwi z ościeżnicą Termo. Brak możliwości wykonania drzwi w technologii ALU w opcji Cameleon.

Wzór **FI04a**

Przeszklenia

 Dostępne także (→ s. 117)
 P4, Lustro Weneckie, Reflex Grafit

Dostępne ramki

 BLACK³

INOX

Pochwyty

ALFA 60° / 120 / 150

< 45°

BETA 120 / 150

< 45°

Dla wzorów FI04A i FI04C dostępne dodatkowo pochwyty Alfa i Beta w opcji < 90°, pochwyty Toro 180° < 90°, pochwyty Stripe, Duo Black, Space, Slim Space oraz pochwyty Slim Pocket.

Dostępne rozmiary (szerokość skrzydła)

 80N 80 90N 90 100¹
Opcjonalne dostępne wysokości

2110 - 2400* Przewyższenia co 1 cm.

*2080 - 2400 dla linii Premium Termo

Dostawki i skrzydła bierne

Niedostępne dla drzwi z serii Future INOX.

Dodatkowe informacje

Szerokość elementów ozdobnych jest poglądowa i może się różnić w zależności od linii drzwi oraz szerokości skrzydła.

Cennik

Podane ceny netto za kompletne drzwi

Typ drzwi	Prze-szklenie	FI04A	FI04B	FI04C	FI04D	FI04E
Premium	✓	5289*	5289*	5289*	5639*	5639*
		5639**	5639**	5639**	5909**	5909**
Optimum	✓	5929*	5929*	5929*	6239*	6239*
		6239**	6239**	6239**	6509**	6509**
Termo Prestige Lux	✓	7359*	7359*	7359*	7619*	7619*
		7619**	7619**	7619**	7879**	7879**
Alu Hybrid	✓	-	-	-	-	-
		-	-	-	-	-

* Dotyczy drzwi z jednym kolorem okleiny (obustronnie).

** Dotyczy drzwi z dwoma różnymi kolorami oklein (obustronnie).

 Wzór **FI04b**

 Wzór **FI04c**

 Wzór **FI04d**

 Wzór **FI04e**

WZÓR **FI05a**

Przeszklenia Dostępne także (→ s. 117)
P4, Lustro Weneckie, Reflex Grafit

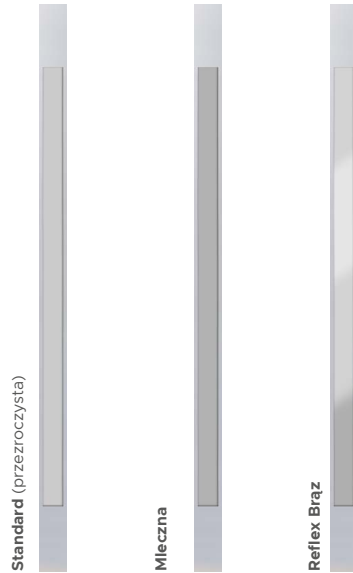

Dostępne ramki **BLACK³** **INOX**

Pochwyty

ALFA 60² / 120 / 150

◁ 45°

BETA 120 / 150

◁ 45°

Dla wzorów FI05A i FI05C dostępne dodatkowo pochwyty Alfa i Beta w opcji ◁ 90°, pochwyty Toro 180° ◁ 90°, pochwyty Slim Space, Stripe, Duo Black, Space oraz pochwyty wpuszczane Slim Pocket.

Dostępne rozmiary (szerokość skrzydła)

80N

80

90N

90

100¹

Opcjonalne dostępne wysokości

2110 - 2400*

Przewyższenia co 1 cm.

*2080 - 2400 dla linii Premium Termo

Dostawki i skrzydła bierne

Niedostępne dla drzwi z serii Future INOX.

Dodatkowe informacje

Szerokość elementów ozdobnych jest poglądowa i może się różnić w zależności od linii drzwi oraz szerokości skrzydła.

Cennik

Podane ceny netto za kompletne drzwi

Typ drzwi	Prze- szklenie	FI05A	FI05B	FI05C	FI05D	FI05E
Premium	✓	5289	5289	5289	5639	5639
Optimum	✓	5929	5929	5929	6239	6239
Termo Prestige Lux	✓	7359	7359	7359	7619	7619
Alu Hybrid	✓	12669	12669	12669	13119	13119

WZÓR **FI05b**WZÓR **FI05c**WZÓR **FI05d**WZÓR **FI05e**

¹ Dopłata zgodnie z cennikiem. Rozmiar niedostępny dla linii Termo Prestige Lux.

² Pochwyty ALFA 60 ◁ 45° dostępny wyłącznie dla linii Termo Prestige Lux.

³ Ramki Black bez dopłaty.

⁴ Technologia ALU stanowi opcjonalną możliwość wyprodukowania drzwi aluminiowych w danym wzorze drzwi klasycznych. Opcja możliwa wyłącznie dla drzwi z ościeżnicą Termo. Brak możliwości wykonania drzwi w technologii ALU w opcji Cameleon.

WZÓR **FI06a**



Przeszklenia Dostępne także (→ s. 117)
P4, Lustro Weneckie, Reflex Grafit

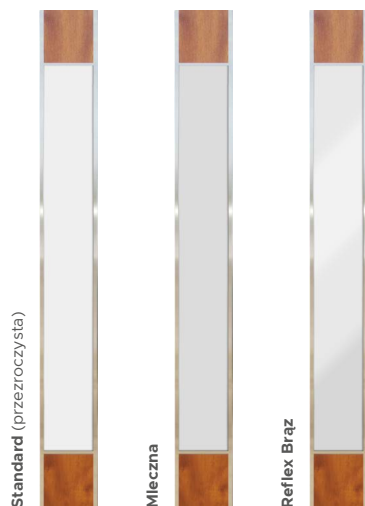

Dostępne ramki **BLACK³** **INOX**

Pochwyty	ALFA 60 ² / 120 / 150	◁ 45°
	BETA 120 / 150	◁ 45°

Dla wzorów FI06A i FI06C dostępne dodatkowo pochwyty Alfa i Beta w opcji ◁ 90°, pochwyty Toro 180° ◁ 90°, pochwyty Slim Space, Stripe, Duo Black, Space, Pocket oraz pochwyty wpuszczane Slim Pocket.

Dostępne rozmiary (szerokość skrzydła)

80N	80	90N	90	100 ¹
-----	----	-----	----	------------------

Opcjonalne dostępne wysokości

2110 - 2400*	Przewyższenia co 1 cm.
--------------	------------------------

*2080 - 2400 dla linii Premium Termo

Dostawki i skrzydła bierne

Niedostępne dla drzwi z serii Future INOX.

Dodatkowe informacje

Szerokość elementów ozdobnych jest poglądowa i może się różnić w zależności od linii drzwi oraz szerokości skrzydła.

Cennik		Podane ceny netto za kompletne drzwi				
Typ drzwi	Prze-szklenie	FI06A	FI06B	FI06C	FI06D	FI06E
Premium	✓	5289*	5289*	5289*	5639*	5639*
		5639**	5639**	5639**	5909**	5909**
Optimum	✓	5929*	5929*	5929*	6239*	6239*
		6239**	6239**	6239**	6509**	6509**
Termo Prestige Lux	✓	7359*	7359*	7359*	7619*	7619*
		7619**	7619**	7619**	7879**	7879**
Alu Hybrid	✓	—	—	—	—	—
		—	—	—	—	—

* Dotyczy drzwi z jednym kolorem okleiny (obustronnie).
** Dotyczy drzwi z dwoma różnymi kolorami oklein (obustronnie).

WZÓR **FI06b**



WZÓR **FI06c**



WZÓR **FI06d**



WZÓR **FI06e**



WZÓR **FI07a**

Przeszklenia

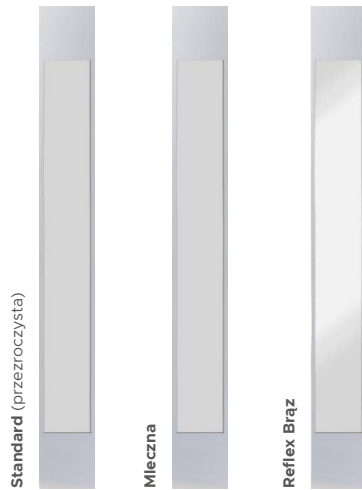
Dostępne także (→ s. 117)
P4, Lustro Weneckie, Reflex Grafit

Dostępne ramki

BLACK³

INOX

Pochwyty

ALFA 60² / 120 / 150

◁ 45°

BETA 120 / 150

◁ 45°

Dla wzorów FI07A i FI07C dostępne dodatkowo pochwyty Alfa i Beta w opcji ◁ 90°, pochwyty Slim Space, Stripe, Duo Black, Space, pochwyty Toro 180° ◁ 90°, Slim Pocket oraz pochwyty wpuszczane Slim Pocket.

Dostępne rozmiary (szerokość skrzydła)

80N

80

90N

90

100¹

Opcjonalne dostępne wysokości

2110 - 2400*

Przewyższenia co 1 cm.

*2080 - 2400 dla linii Premium Termo

Dostawki i skrzydła bierne

Niedostępne dla drzwi z serii Future INOX.

Dodatkowe informacje

Szerokość elementów ozdobnych jest poglądowa i może się różnić w zależności od linii drzwi oraz szerokości skrzydła.

Cennik

Podane ceny netto za kompletne drzwi

Typ drzwi	Prze- szklenie	FI07A	FI07B	FI07C	FI07D	FI07E
Premium	✓	5289	5289	5289	5639	5639
Optimum	✓	5929	5929	5929	6239	6239
Termo Prestige Lux	✓	7359	7359	7359	7619	7619
Alu Hybrid	✓	12669	12669	12669	13119	13119

WZÓR **FI07b**WZÓR **FI07c**WZÓR **FI07d**WZÓR **FI07e**¹ Dopłata zgodnie z cennikiem. Rozmiar niedostępny dla linii Termo Prestige Lux.² Pochwyty ALFA 60 ◁ 45° dostępny wyłącznie dla linii Termo Prestige Lux.³ Ramki Black bez dopłaty.⁴ Technologia ALU stanowi opcjonalną możliwość wyprodukowania drzwi aluminiowych w danym wzorze drzwi klasycznych. Opcja możliwa wyłącznie dla drzwi z ościeżnicą Termo. Brak możliwości wykonania drzwi w technologii ALU w opcji Cameleon.

WZÓR **FI08a**



Przeszklenia Dostępne także (→ s. 117)
P4, Lustro Weneckie, Reflex Grafit

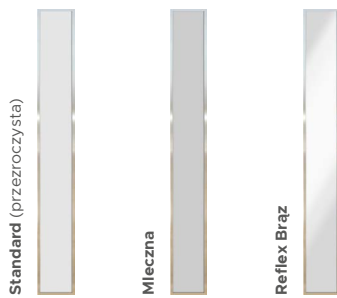

Dostępne ramki **BLACK³** **INOX**

Wzór **FI08b**

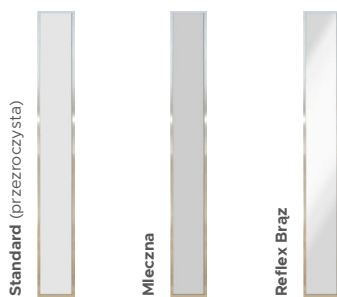

Dostępne ramki **BLACK³** **INOX**

FI08a Pochwyty	ALFA 60 ² / 120 / 150	◁ 90° ▷ 45°
	BETA 120 / 150	◁ 90° ▷ 45°
	SLIM POCKET 45 / 180	
	TORO 180	◁ 90°
	DUO BLACK, STRIPE, SPACE, SLIM SPACE, POCKET	◁ 90°

FI08b Pochwyty	ALFA 60 ² / 120	◁ 45°
	BETA 120	◁ 45°
	ALFA 150	◁ 45°
	BETA 150	◁ 45°

Dostępne rozmiary (szerokość skrzydła)

80N 80 90N 90 100¹

Opcjonalne dostępne wysokości

2110 - 2400* Przewyższenia co 1 cm.

*2080 - 2400 dla linii Premium Termo

Dostawki i skrzydła bierne

Niedostępne dla drzwi z serii Future INOX.

Dodatkowe informacje

Szerokość elementów ozdobnych jest pogładowa i może się różnić w zależności od linii drzwi oraz szerokości skrzydła.

Cennik	Podane ceny netto za kompletne drzwi		
Typ drzwi	Przeszklenie	FI08A	FI08B
Premium	✓	5169	5169
Optimum	✓	5809	5809
Termo Prestige Lux	✓	7249	7249
Alu Hybrid	✓	12479	12479

WZÓR **FI09a**

Przeszklenia Dostępne także (→ s. 117)
P4, Lustro Weneckie, Reflex Grafit



Standard (przezroczysta)

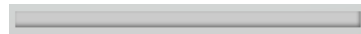

Mleczna



Reflex Brąz

Dostępne ramki

BLACK³

INOX

Wzór **FI09b**Wzór **FI09c**

Pochwyty

ALFA 60² / 120 / 150

◁ 45°

BETA 120 / 150

◁ 45°

Uwaga - dla wzoru FI09C nie jest dostępny żaden z pochwytów.

Dostępne rozmiary (szerokość skrzydła)

80

90N

90

100¹

Opcjonalne dostępne wysokości

2110 - 2400*

Przewyższenia co 1 cm.

*2080 - 2400 dla linii Premium Termo

Brak możliwości skrótów i podwyższeń dla wzoru FI09C

Dostawki i skrzydła bierne

Niedostępne dla drzwi z serii Future INOX.

Dodatkowe informacje

Szerokość elementów ozdobnych jest pogładowa i może się różnić w zależności od linii drzwi oraz szerokości skrzydła.

Cennik		Podane ceny netto za kompletne drzwi		
Typ drzwi	Przeszklenie	FI09A	FI09B	FI09C
Premium	✓	5659	5909	5909
Optimum	✓	6249	6529	6529
Termo Prestige Lux	✓	7629	7889	7889
Alu Hybrid	✓	13139	—	13589

¹ Dopłata zgodnie z cennikiem. Rozmiar niedostępny dla linii Termo Prestige Lux.

² Pochwył ALFA 60 ◁ 45° dostępny wyłącznie dla linii Termo Prestige Lux.

³ Ramki Black bez dopłaty.

⁴ Technologia ALU stanowi opcjonalną możliwość wyprodukowania drzwi aluminiowych w danym wzorze drzwi klasycznych. Opcja możliwa wyłącznie dla drzwi z ościeżnicą Termo. Brak możliwości wykonania drzwi w technologii ALU w opcji Cameleon.

WZÓR **F10a**



Przeszklenia Dostępne także (→ s. 117)
P4, Lustro Weneckie, Reflex Grafit



Dostępne ramki **BLACK³** **INOX**

Wzór **F10b**



Przeszklenia Dostępne także (→ s. 117)
P4, Lustro Weneckie, Reflex Grafit



Dostępne ramki **BLACK³** **INOX**

F10a	Pochwyty	ALFA 60 ² / 120	◁ 45°
		BETA 120	◁ 45°
		ALFA 150	◁ 45°
		BETA 150	◁ 45°
F10b	Pochwyty	ALFA 60 ² / 120 / 150	◁ 90° ◁ 45°
		BETA 120 / 150	◁ 90° ◁ 45°
		SLIM POCKET 45 / 180	
		TORO 180	◁ 90°
		DUO BLACK, STRIPE, SPACE, SLIM SPACE, POCKET	◁ 90°

Dostępne rozmiary (szerokość skrzydła)

- 80N
- 80
- 90N
- 90
- 100¹

Opcjonalne dostępne wysokości

- 2110 - 2400*
- Przewyższenia co 1 cm.

*2080 - 2400 dla linii Premium Termo

Dostawki i skrzydła bierne

Niedostępne dla drzwi z serii Future INOX.

Dodatkowe informacje

Szerokość elementów ozdobnych jest poglądowa i może się różnić w zależności od linii drzwi oraz szerokości skrzydła.

Cennik	Podane ceny netto za kompletne drzwi		
Typ drzwi	Przeszklenie	F10A	F10B
Premium	✓	5169	5169
Optimum	✓	5809	5809
Termo Prestige Lux	✓	7249	7249
Alu Hybrid	✓	12479	12479

WZÓR

FI11

NOWOŚĆ

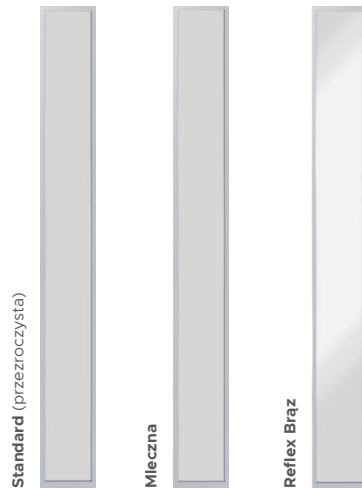

Przeszklenia

Dostępne także (→ s. 117)
P4, Lustro Weneckie, Reflex Grafit

Dostępne ramki

BLACK³

INOX

WZÓR

FI12

NOWOŚĆ



Pochwyty	ALFA 60 ² / 120 / 150	◁ 90° ▷ 45°
	BETA 120 / 150	◁ 90° ▷ 45°
	SLIM POCKET 180	
	TORO 180	◁ 90°
	DUO BLACK, STRIPE, SPACE, SLIM SPACE, POCKET 180	◁ 90°

Dostępne rozmiary (szerokość skrzydła)

80N 80 90N 90 100¹

Opcjonalne dostępne wysokości

2110 - 2400*

Przewyższenia co 1 cm.

*2080 - 2400 dla linii Premium Termo

Dostawki i skrzydła bierne

Niedostępne dla drzwi z serii Future INOX.

Dodatkowe informacje

Szerokość elementów ozdobnych jest pogładowa i może się różnić w zależności od linii drzwi oraz szerokości skrzydła.

Cennik dla wzoru FI11

Podane ceny netto za kompletne drzwi

Typ drzwi	Przeszklenie	FI11
Premium	✓	5 989
Optimum	✓	6 589
Termo Prestige Lux	✓	7 969
Alu Hybrid	✓	13 469

Cennik dla wzoru FI12

Podane ceny netto za kompletne drzwi

Typ drzwi	Przeszklenie	FI12
Premium	—	4739
Optimum	—	5379
Termo Prestige Lux	—	6849
Alu Hybrid	—	11799

¹ Dopłata zgodnie z cennikiem. Rozmiar niedostępny dla linii Termo Prestige Lux.² Pochwył ALFA 60 < 45° dostępny wyłącznie dla linii Termo Prestige Lux.³ Ramki Black bez dopłaty.⁴ Technologia ALU stanowi opcjonalną możliwość wyprodukowania drzwi aluminiowych w danym wzorze drzwi klasycznych. Opcja możliwa wyłącznie dla drzwi z ościeżnicą Termo. Brak możliwości wykonania drzwi w technologii ALU w opcji Cameleon.

WZÓR **F113**

NOWOŚĆ



Dostępne ramki **BLACK³** **INOX**

WZÓR **F114**

NOWOŚĆ



Dostępne ramki **BLACK³** **INOX**

Pochwyty	ALFA 60 ² / 120 / 150	◁ 90° ▷ 45°
	BETA 120 / 150	◁ 90° ▷ 45°
	TORO 180	◁ 90°
	STRIPE, DUO BLACK, SPACE, SLIM SPACE	◁ 90°
	SLIM POCKET 20, POCKET 20	◁ 90°

Dostępne rozmiary (szerokość skrzydła)

80N 80 90N 90 100¹

Opcjonalne dostępne wysokości

2110 - 2400* Przewyższenia co 1 cm.

*2080 - 2400 dla linii Premium Termo

Dostawki i skrzydła bierne

Niedostępne dla drzwi z serii Future INOX.

Dodatkowe informacje

Szerokość elementów ozdobnych jest poglądowa i może się różnić w zależności od linii drzwi oraz szerokości skrzydła.

Typ drzwi	Przeszklenie	Cennik	
		Podane ceny netto za kompletne drzwi	
		F113	F114
Premium	—	5039	5239
Optimum	—	5669	5869
Termo Prestige Lux	—	7149	7349
Alu Hybrid	—	12309	12509



Po więcej informacji zapraszamy na naszą stronę internetową i do profesjonalnych salonów sprzedaży.

**Stwórz swoje wymarzone drzwi
za pomocą naszego konfiguratora.**



Siła sprawdzonych rozwiązań

Drzwi zewnętrzne w szerokiej gamie stylistycznej i możliwościach personalizacji, przeznaczone dla każdego typu budownictwa



Wzory klasyczne

DRZWI ZEWNĘTRZNE

POZNAJ

Wzory klasyczne



Wyjątkowa różnorodność klasycznych drzwi zewnętrznych WIKĘD daje praktycznie nieograniczone możliwości wyboru oraz ich personalizacji. Dostawki nieotwierane, skrzydła bierne, drzwi skracane i przewyższone, różnorodne przeszlenia czy też możliwość instalacji inteligentnych rozwiązań. Każdy znajdzie opcję idealną dla siebie!

Drzwi klasyczne można podzielić na dwa typy: pierwszy z nich, zwyczajowo dotyczący niższej numeracji, świetnie sprawdzi się w klasycznym budownictwie, gdzie ceni się elegancję oraz ponadczasową stylistykę. Drugi z nich cechuje się prostotą kształtów, zazwyczaj możliwością wyboru ramek INOX oraz BLACK - są to drzwi dedykowane miłośnikom prostego, nowoczesnego i funkcjonalnego stylu.

ZOBACZ
TAKŻE

POSZERZ KOLORYSTYKĘ DRZWI DZIĘKI PALECIEM CAMELEON

WIĘCEJ: S. 9

WYBIERZ DOSTAWKI NIEOTWIERANE LUB SKRZYDŁA BIERNE

WIĘCEJ: S. 109

WZÓR 52

WZORY KLASYCZNE
WZORNICTWO 3D

NOWOŚĆ



WZÓR 51

WZORY KLASYCZNE
WZORNICTWO 3D

NOWOŚĆ



Pochwyty	ALFA 60 ² / 120	◁ 90°
	BETA 120	◁ 90°
	STRIPE 48, SPACE, SLIM SPACE 120	◁ 90°

Dostępne rozmiary (szerokość skrzydła)

80N 80 90N 90 100¹

Cennik		Podane ceny netto za kompletne drzwi
Typ drzwi	Przeszklenie	52
Premium	—	6 539*
Optimum	—	7 169 *
Termo Prestige Lux	—	8 709 *
Alu Hybrid	—	—
TECHNOLOGIA ALU: dopłata +760 zł netto ⁴		

W standardzie kolor wewnętrzny poszycia w kolorach Decor
Za dopłatą pomalowanie wewnętrznego poszycia w kolorach
Harmony Color (+345,00), Crystal Sky Color (+480,00), blacha
anodowa w kolorach srebrnym, złotym lub czarnym (+1250,00)

Pochwyty	ALFA 60 ² / 120 / 150	◁ 90° ◁ 45°
	BETA 120 / 150	◁ 90° ◁ 45°
	TORO 180	◁ 90°
	STRIPE 48, SPACE, SLIM SPACE 120	◁ 90°

Dostępne rozmiary (szerokość skrzydła)

80N 80 90N 90 100¹

Cennik		Podane ceny netto za kompletne drzwi
Typ drzwi	Przeszklenie	50
Premium	—	6 539*
Optimum	—	7 169 *
Termo Prestige Lux	—	8 709 *
Alu Hybrid	—	—
TECHNOLOGIA ALU: dopłata +760 zł netto ⁴		

W standardzie kolor wewnętrzny poszycia w kolorach Decor
Za dopłatą pomalowanie wewnętrznego poszycia w kolorach
Harmony Color (+345,00), Crystal Sky Color (+480,00), blacha
anodowa w kolorach srebrnym, złotym lub czarnym (+1250,00)

WZÓR

50

NOWOŚĆ

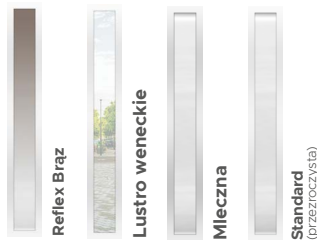
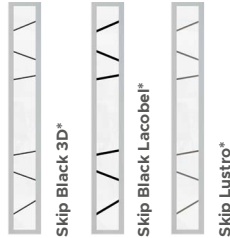

Przeszklenia

Dostępne także (→ s. 117)
P4, Lustro Weneckie, Reflex Grafit

*Bazą każdego z przeszkleń jest do wyboru: szyba Mleczna, Standard (przezroczysta) lub Reflex Brąz.

Dostępne ramki

BLACK³

INOX

DEERSTONE^{DS}

Pochwyty

ALFA 60² / 120 / 150

↙ 90° ↘ 45°

BETA 120 / 150

↙ 90° ↘ 45°

TORO 180

↙ 90°

SLIM SPACE, DUO BLACK,
STRIPE, SPACE

↙ 90°

Dostępne rozmiary (szerokość skrzydła)

80N

80

90N

90

100¹

Dostawki i skrzydła bierne

DEDYKOWANE

PEŁNA

T7

P8

X5

PT4

OPCJONALNE

X4

Cennik

Podane ceny netto za kompletne drzwi

Typ drzwi	Przeszklenie	50
Premium	✓	4169
Optimum	✓	4909
Termo Prestige Lux	✓	6579
Alu Hybrid	✓	—

TECHNOLOGIA ALU: dopłata +760 zł netto⁴

*Brak możliwości podwyższeń

WZÓR

49



Pochwyty

ALFA 60² / 120 / 150

↙ 90° ↘ 45°

BETA 120 / 150

↙ 90° ↘ 45°

TORO 180

↙ 90°

SLIM SPACE

↙ 90°

SPACE DECOR / SPACE LACOBEL /
STRIPE / DUO BLACK

↙ 90°

Dostępne rozmiary (szerokość skrzydła)

80N

80

90N

90

100¹

Dostawki i skrzydła bierne

DEDYKOWANE

PEŁNA

Cennik

Podane ceny netto za kompletne drzwi

Typ drzwi	Przeszklenie	49
Premium	—	2499
Optimum	—	3329
Termo Prestige Lux	—	4929
Alu Hybrid	—	8489

TECHNOLOGIA ALU: dopłata +760 zł netto⁴

¹ Dopłata zgodnie z cennikiem. Rozmiar niedostępny dla linii Termo Prestige Lux.² Pochwyty ALFA 60 ↙ 45° dostępny wyłącznie dla linii Termo Prestige Lux.³ Ramki Black bez⁴ Technologia ALU stanowi opcjonalną możliwość wyprodukowania drzwi aluminiowych w danym wzorze drzwi klasycznych. Opcja możliwa wyłącznie dla drzwi z ościeżnicą Termo. Brak możliwości wykonania drzwi w technologii ALU w opcji Cameleon.

WZÓR 48



Przeszklenia Dostępne także (→ s. 117) P4, Lustro Weneckie, Reflex Grafit

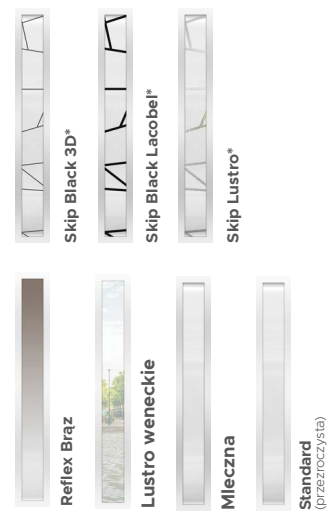

*Bazą każdego z przeszkleń jest do wyboru: szyba Mieczna, Standard (przezroczysta) lub Reflex Braz.

Dostępne ramki



Pochwyty	ALFA 60² / 120 / 150	↙ 90° ↘ 45°
	BETA 120 / 150	↙ 90° ↘ 45°
	TORO 180	↙ 90°
	SLIM SPACE	↙ 90°
	SPACE DECOR / SPACE LACOBEL / STRIPE / DUO BLACK	↙ 90°

Dostępne rozmiary (szerokość skrzydła)

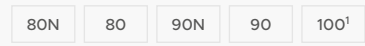

Dostawki i skrzydła bierne

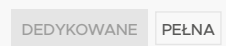

Cennik		Podane ceny netto za kompletne drzwi
Typ drzwi	Przeszklenie	48
Premium	✓	4169
Optimum	✓	4909
Termo Prestige Lux	✓	6579
Alu Hybrid	✓	11329

TECHNOLOGIA ALU: dopłata +760 zł netto⁴

WZÓR 47



Przeszklenia Dostępne także (→ s. 117) P4, Lustro Weneckie, Reflex Grafit

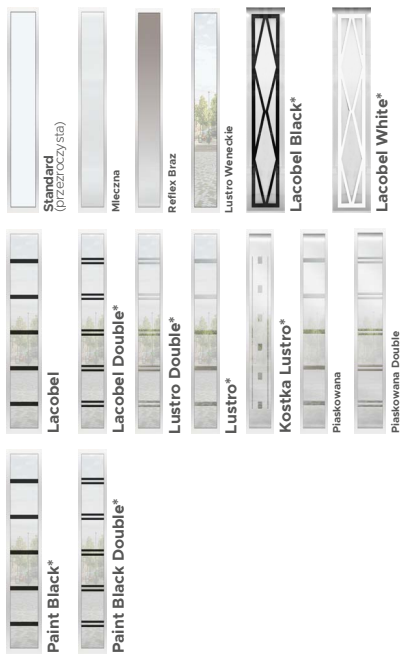

*Bazą każdego z przeszkleń jest do wyboru: szyba Mieczna, Standard (przezroczysta) lub Reflex Braz.

Dostępne ramki



Pochwyty	ALFA 60² / 120 / 150	↙ 45°
	BETA 120 / 150	↙ 45°

Dla wzorów 47 i 47A w rozmiarach 90N, 90 oraz 100 dostępne dodatkowo pochwyty Alfa i Beta w opcji ↙ 90°, pochwyty Toro 180° ↙ 90°, pochwyty Slim Space, Space Decor oraz Space Lacobel, pochwyty Duo Black oraz pochwyty Stripe.

Dostępne rozmiary (szerokość skrzydła)

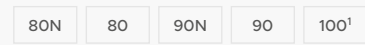

Dostawki i skrzydła bierne

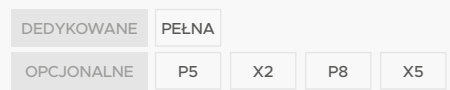

Cennik		Podane ceny netto za kompletne drzwi
Typ drzwi	Przeszklenie	47
Premium	✓	5239
Optimum	✓	5949
Termo Prestige Lux	✓	7589
Alu Hybrid	✓	13069

TECHNOLOGIA ALU: dopłata +760 zł netto⁴

WZÓR **46**

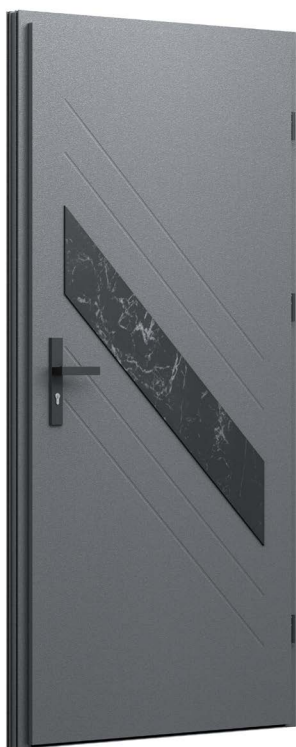

WZÓR **46a**



WZÓR **46b**



Dostępne ramki



WZÓR **45**



WZÓR **45a**



WZÓR **45b**



Dostępne ramki



Pochwyty	ALFA 60² / 120 / 150	∠ 45°
	BETA 120 / 150	∠ 45°

Dla wzoru 46 i 46A dostępne dodatkowo pochwyty Alfa i Beta w opcji ∠ 90°, pochwyty Toro 180" ∠ 90°, pochwyty Slim Space, Duo Black oraz pochwyty Stripe.

Dostępne rozmiary (szerokość skrzydła)

80N	80	90N	90	100¹
-----	----	-----	----	------

Dostawki i skrzydła bierne

DEDYKOWANE PEŁNA

Cennik		Podane ceny netto za kompletne drzwi		
Typ drzwi	INOX	46	46A	46B
Premium	Zewnątrz	3009	3009	3009
	Obustronnie	3299	3299	3299
Optimum	Zewnątrz	3849	3849	3849
	Obustronnie	4149	4149	4149
Termo Prestige Lux	Zewnątrz	5689	5689	5689
	Obustronnie	5929	5929	5929
Alu Hybrid	Zewnątrz	9799	9799	9799
	Obustronnie	10209	10209	10209

TECHNOLOGIA ALU: dopłata +760 zł netto⁴

Pochwyty	ALFA 60² / 120 / 150	∠ 45°
	BETA 120 / 150	∠ 45°

Dla wzoru 45 i 45A dostępne dodatkowo pochwyty Alfa i Beta w opcji ∠ 90°, pochwyty Toro 180" ∠ 90°, pochwyty Slim Space, Space Decor i Space Lacobel, pochwyty Duo Black oraz pochwyty Stripe.

Dostępne rozmiary (szerokość skrzydła)

80N	80	90N	90	100¹
-----	----	-----	----	------

Dostawki i skrzydła bierne

DEDYKOWANE PEŁNA

Cennik		Podane ceny netto za kompletne drzwi		
Typ drzwi	INOX	45	45A	45B
Premium	Zewnątrz	3139	3139	3139
	Obustronnie	3429	3429	3429
Optimum	Zewnątrz	3959	3959	3959
	Obustronnie	4259	4259	4259
Termo Prestige Lux	Zewnątrz	5799	5799	5799
	Obustronnie	6109	6109	6109
Alu Hybrid	Zewnątrz	9989	9989	9989
	Obustronnie	10519	10519	10519

TECHNOLOGIA ALU: dopłata +760 zł netto⁴

¹ Dopłata zgodnie z cennikiem. Rozmiar niedostępny dla linii Termo Prestige Lux. ² Pochwyty ALFA 60 ∠ 45° dostępny wyłącznie dla linii Termo Prestige Lux. ³ Ramki Black bez dopłaty. ⁴ Technologia ALU stanowi opcjonalną możliwość wyprodukowania drzwi aluminiowych w danym wzorze drzwi klasycznych. Opcja możliwa wyłącznie dla drzwi z ościeżnicą Termo. Brak możliwości wykonania drzwi w technologii ALU w opcji Cameleon.

WZÓR 44



WZÓR 44a



WZÓR 44b



WZÓR 44c



TECHNOLOGIA ALU: dopłata +760 zł netto¹

Przeszklenia
Brak dostępnych przeszkleń dla tego wzoru drzwi.

Dostępne ramki



Pochwyty

ALFA 60° / 120 / 150	◁ 45°
BETA 120 / 150	◁ 45°

Dla wzorów 44A i 44C dostępne dodatkowo pochwyty Alfa i Beta w opcji ◁ 90°, pochwyty Slim Space, Stripe, Duo Black, Space, pochwyty Toro 180" ◁ 90°.

Dostępne rozmiary (szerokość skrzydła)

80N	80	90N	90	100 ¹
-----	----	-----	----	------------------

Dostawki i skrzydła bierne

DEDYKOWANE	PEŁNA	T8
OPCJONALNE	P2	PT1 X2

Cennik
Podane ceny netto za kompletne drzwi

Typ drzwi	INOX	44	44A	44B	44C
Normal	Zewnątrz	2799	2799	2799	2799
	Obustronne	3109	3109	3109	3109
Premium	Zewnątrz	3139	3139	3139	3139
	Obustronne	3429	3429	3429	3429
Optimum	Zewnątrz	3959	3959	3959	3959
	Obustronne	4259	4259	4259	4259
Termo Prestige Lux	Zewnątrz	5799	5799	5799	5799
	Obustronne	6109	6109	6109	6109
Alu Hybrid	Zewnątrz	9989	9989	9989	9989
	Obustronne	10519	10519	10519	10519

WZÓR 43



WZÓR 43a



WZÓR 43b



WZÓR 43c



Przeszklenia
Brak dostępnych przeszkleń dla tego wzoru drzwi.

Pochwyty

ALFA 60° / 120 / 150	◁ 90° ◁ 45°
BETA 120 / 150	◁ 90° ◁ 45°
TORO 180	◁ 90°
SLIM SPACE	◁ 90°
SPACE, STRIPE, DUO BLACK	◁ 90°

Dostępne rozmiary (szerokość skrzydła)

80N	80	90N	90	100 ¹
-----	----	-----	----	------------------

Dostawki i skrzydła bierne

DEDYKOWANE	PEŁNA	T9
OPCJONALNE	P2	

Cennik
Podane ceny netto za kompletne drzwi

Typ drzwi	Przeszklenie	43	43a	43b	43c
Normal	—	2179	2179	2179	2179
Premium	—	2499	2499	2499	2499
Optimum	—	3329	3329	3329	3329
Termo Prestige Lux	—	4929	4929	4929	4929
Alu Hybrid	—	8489	8489	8489	8489

WZÓR **42**



Przeszklenia Dostępne także (→ s. 117)
P4, Lustro Weneckie, Reflex Grafit

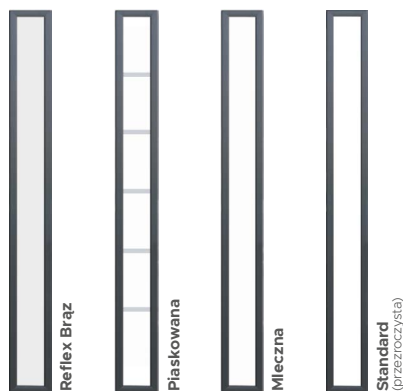

Dodatkowe informacje

Ramka PVC niedostępna w kolorze Czarny Mat.

Pochwyty	ALFA 60 ² / 120 / 150	◁ 90° ▷ 45°
	BETA 120 / 150	◁ 90° ▷ 45°
	TORO 180	◁ 90°
	SLIM SPACE, DUO BLACK, STRIPE, SPACE	◁ 90°

Dostępne rozmiary (szerokość skrzydła)

80N 80 90N 90 100¹

Dostawki i skrzydła bierne

DEDYKOWANE PEŁNA T8 P2

Cennik		Podane ceny netto za kompletne drzwi	
Typ drzwi	Przeszklenie	42	
Normal	—	2179	
Premium	—	2499	
	✓	3579	
Optimum	—	3329	
	✓	4309	
Termo Prestige Lux	—	4929	
	✓	6109	

TECHNOLOGIA ALU: dopłata +760 zł netto⁴

WZÓR **41**



WZÓR **41a**



WZÓR **41b**



Przeszklenia

Brak dostępnych przeszkleń dla tego wzoru drzwi.

Dostępne ramki

BLACK³ INOX

Pochwyty	ALFA 60 ² / 120 / 150	◁ 90° ▷ 45°
	BETA 120 / 150	◁ 90° ▷ 45°
	TORO 180	◁ 90°
	SLIM SPACE, DUO BLACK, STRIPE, SPACE	◁ 90°

Dostępne rozmiary (szerokość skrzydła)

80N 80 90N 90 100¹

Dostawki i skrzydła bierne

DEDYKOWANE PEŁNA T3 PT3
OPCJONALNE P5 P6 P7 P8 X3
X4 X5 X6

Cennik		Podane ceny netto za kompletne drzwi			
Typ drzwi	INOX	41	41A	41B	
Normal	Zewnątrz	2629	2629	2629	
	Obustronnie	2969	2969	2969	
Premium	Zewnątrz	3009	3009	3009	
	Obustronnie	3299	3299	3299	
Optimum	Zewnątrz	3849	3849	3849	
	Obustronnie	4149	4149	4149	
Termo Prestige Lux	Zewnątrz	5689	5689	5689	
	Obustronnie	5929	5929	5929	
Alu Hybrid	Zewnątrz	9799	9799	9799	
	Obustronnie	10209	10209	10209	

TECHNOLOGIA ALU: dopłata +760 zł netto⁴

¹ Dopłata zgodnie z cennikiem. Rozmiar niedostępny dla linii Termo Prestige Lux. ² Pochwyty ALFA 60 ◁ 45° dostępny wyłącznie dla linii Termo Prestige Lux. ³ Ramki Black bez dopłaty. ⁴ Technologia ALU stanowi opcjonalną możliwość wyprodukowania drzwi aluminiowych w danym wzorze drzwi klasycznych. Opcja możliwa wyłącznie dla drzwi z ościeżnicą Termo. Brak możliwości wykonania drzwi w technologii ALU w opcji Cameleon.

WZÓR 40



WZÓR 40a



Przeszklenia

Brak dostępnych przeszkleń dla tego wzoru drzwi.

Dostępne ramki

BLACK³ INOX

WZÓR 39



WZÓR 39a



WZÓR 39b

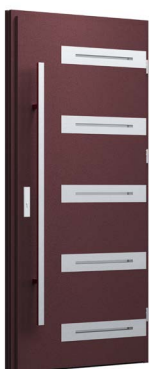

Przeszklenia

Dostępne także (→ s. 117)
P4, Lustro Weneckie, Reflex Grafit

Mleczne

Reflex Brąz

Standard (przezroczysta)

Dostępne ramki

BLACK³ INOX

Pochwyty	ALFA 60 ² / 120 / 150	◁ 90° ▷ 45°
	BETA 120 / 150	◁ 90° ▷ 45°
	TORO 180	◁ 90°
	OMEGA 150	◁ 90°
	SLIM SPACE, DUO BLACK, STRIPE, SPACE	◁ 90°

Dostępne rozmiary (szerokość skrzydła)

80N 80 90N 90 100¹

Dostawki i skrzydła bierne

DEDYKOWANE	PEŁNA	T3	PT3		
OPCJONALNE	P5	P6	P7	P8	X3
	X4	X5	X6		

Cennik		Podane ceny netto za kompletne drzwi		
Typ drzwi		INOX	40	40A
Normal	Zewnątrz		2629	2629
	Obustronne		2969	2969
Premium	Zewnątrz		3009	3009
	Obustronne		3299	3299
Optimum	Zewnątrz		3849	3849
	Obustronne		4149	4149
Termo Prestige Lux	Zewnątrz		5689	5689
	Obustronne		5929	5929
Alu Hybrid	Zewnątrz		9799	9799
	Obustronne		10209	10209

TECHNOLOGIA ALU: dopłata +760 zł netto⁴

Pochwyty	ALFA 60 ² / 120 / 150	◁ 90° ▷ 45°
	BETA 120 / 150	◁ 90° ▷ 45°
	TORO 180	◁ 90°
	SLIM SPACE, DUO BLACK, STRIPE, SPACE	◁ 90°

Dostępne rozmiary (szerokość skrzydła)

80N 80 90N 90 100¹

Dostawki i skrzydła bierne

DEDYKOWANE	PEŁNA	T3		
OPCJONALNE	P5	P6	P7	P8 PT3
	X3	X4	X5	X6

Cennik		Podane ceny netto za kompletne drzwi		
Typ drzwi	Przeszklenie	39	39A	39B
Premium	✓	3879	3879	3879
Optimum	✓	4629	4629	4629
Termo Prestige Lux	✓	6449	6449	6449
Alu Hybrid	✓	11109	11109	11109

TECHNOLOGIA ALU: dopłata +760 zł netto⁴

WZÓR **38**



WZÓR **38a**



Przeszklenia Dostępne także (→ s. 117)
P4, Lustro Weneckie, Reflex Grafit

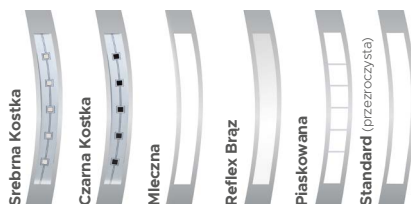

Dostępne ramki **BLACK³** **INOX**

WZÓR **37**

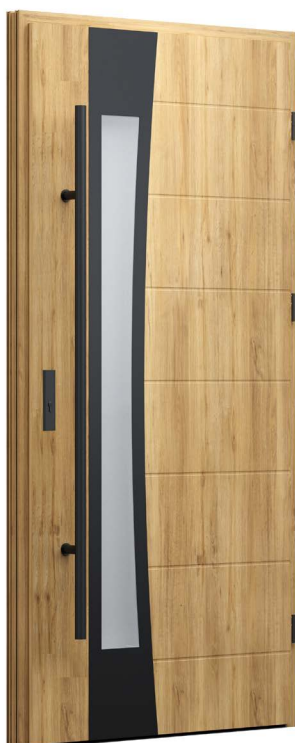

WZÓR **37a**

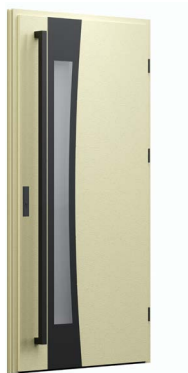

Przeszklenia Dostępne także (→ s. 117)
P4, Lustro Weneckie, Reflex Grafit

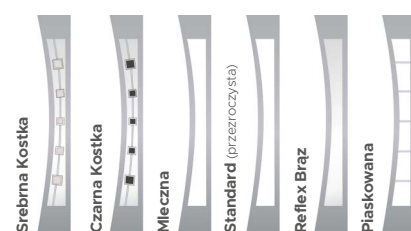

Dostępne ramki **BLACK³** **INOX**

Pochwyty	ALFA 60 ² / 120 / 150	◁ 90° ▷ 45°
	BETA 120 / 150	◁ 90° ▷ 45°
	TORO 180	◁ 90°
	OMEGA 150	◁ 90°
	SLIM SPACE, DUO BLACK, STRIPE, SPACE	◁ 90°

Dostępne rozmiary (szerokość skrzydła)

80N 80 90N 90 100¹

Dostawki i skrzydła bierne

DEDYKOWANE	PEŁNA	T7	P8	X5	PT4
OPCJONALNE	X4				

Cennik		Podane ceny netto za kompletne drzwi	
Typ drzwi	Przeszklenie	38	38A
Premium	✓	3729	3729
Optimum	✓	4489	4489
Termo Prestige Lux	✓	6159	6159
Alu Hybrid	✓	10609	10609

TECHNOLOGIA ALU: dopłata +760 zł netto⁴

Pochwyty	ALFA 60 ² / 120 / 150	◁ 90° ▷ 45°
	BETA 120 / 150	◁ 90° ▷ 45°
	TORO 180	◁ 90°
	SLIM SPACE, DUO BLACK, STRIPE, SPACE	◁ 90°

Dostępne rozmiary (szerokość skrzydła)

80N 80 90N 90 100¹

Dostawki i skrzydła bierne

DEDYKOWANE	PEŁNA	T7	P8	X5	PT4
OPCJONALNE	X4				

Cennik		Podane ceny netto za kompletne drzwi	
Typ drzwi	Przeszklenie	37	37A
Premium	✓	3729	3729
Optimum	✓	4489	4489
Termo Prestige Lux	✓	6159	6159
Alu Hybrid	✓	10609	10609

TECHNOLOGIA ALU: dopłata +760 zł netto⁴

¹ Dopłata zgodnie z cennikiem. Rozmiar niedostępny dla linii Termo Prestige Lux. ² Pochwył ALFA 60 ◁ 45° dostępny wyłącznie dla linii Termo Prestige Lux. ³ Ramki Black bez dopłaty. ⁴ Technologia ALU stanowi opcjonalną możliwość wyprodukowania drzwi aluminiowych w danym wzorze drzwi klasycznych. Opcja możliwa wyłącznie dla drzwi z ościeżnicą Termo. Brak możliwości wykonania drzwi w technologii ALU w opcji Cameleon.

WZÓR 36



Przeszklenia Dostępne także (→ s. 117)
P4, Lustro Weneckie, Reflex Grafit



Dostępne ramki BLACK³ INOX

WZÓR 34



WZÓR 34a



WZÓR 34b



Przeszklenia Dostępne także (→ s. 117)
P4, Lustro Weneckie, Reflex Grafit



W drzwiach bez przeszklenia w miejscu szybki jest przetłoczenie. Kolor szpros przeszklenia Diament zależy od koloru wybranego okucia. Ramka PVC niedostępna w kolorze Woodec Dąb Toffee, Woodec Dąb Turner, Antracyt Jedwabny, Czarny Mat i Biały Mat

Pochwyty	ALFA 60 ² / 120 / 150	◁ 45°
	BETA 120 / 150	◁ 45°
	OMEGA 150	◁ 90°

Dostępne rozmiary (szerokość skrzydła)

80 90N 90 100¹

Dostawki i skrzydła bierne

DEDYKOWANE PEŁNA X5
OPCJONALNE P5 X2 X4

Cennik		Podane ceny netto za kompletne drzwi	
Typ drzwi	Przeszklenie	36	
Premium	✓	3729	
Optimum	✓	4489	
Termo Prestige Lux	✓	6159	
Alu Hybrid	✓	10609	
TECHNOLOGIA ALU: dopłata +760 zł netto ⁴			

Pochwyty	ALFA 60 ² / 120 / 150	◁ 45°
	BETA 120 / 150	◁ 45°

Dostępne rozmiary (szerokość skrzydła)

80* 90N 90 100¹ * Dla rozmiaru 80 drzwi dostępne bez przeszkleń.

Dostawki i skrzydła bierne

DEDYKOWANE PEŁNA T4 T5
OPCJONALNE P1 P2 P3

Cennik		Podane ceny netto za kompletne drzwi		
Typ drzwi	Przeszklenie	34	34A	34B
Normal	—	2179	2179	2179
Premium	—	2499	2499	2499
	✓	3399	3539	3029
Optimum	—	3329	3329	3329
	✓	4159	4309	3819
Termo Prestige Lux	—	4929	4929	4929
	✓	6019	6119	5749

WZÓR **32**



WZÓR **32a**



WZÓR **32b**



Przeszklenia

Brak dostępnych przeszkleń dla tego wzoru drzwi.

Dostępne ramki **BLACK³** **INOX**

WZÓR **31**



WZÓR **31a**



Przeszklenia Dostępne także (→ s. 117) **P4, Lustro Weneckie, Reflex Grafit**



Dostępne ramki **BLACK³** **INOX**

Pochwyty

ALFA 60 ² / 120 / 150	◁ 45°
BETA 120 / 150	◁ 45°

Dla wzorów 32 i 32 B dostępne dodatkowo pochwyty Alfa i Beta w opcji ◁ 90°, pochwyty Slim Space, Duo Black, Stripe oraz Space, pochwyt Toro 180" ◁ 90° oraz pochwyty Slim Pocket i Pocket.

Dostępne rozmiary (szerokość skrzydła)

80N	80	90N	90	100 ¹
-----	----	-----	----	------------------

Dostawki i skrzydła bierne

DEDYKOWANE	PEŁNA	X4			
OPCJONALNE	P5	P6	P7	P8	X2
	X3	X5	X6		

Cennik Podane ceny netto za kompletne drzwi

Typ drzwi	INOX	32	32A	32B
Normal	Zewnątrz	2679	2679	2679
	Obustronne	2969	2969	2969
Premium	Zewnątrz	3009	3009	3009
	Obustronne	3299	3299	3299
Optimum	Zewnątrz	3849	3849	3849
	Obustronne	4149	4149	4149
Termo Prestige Lux	Zewnątrz	5689	5699	5689
	Obustronne	5939	5939	5939
Alu Hybrid	Zewnątrz	9799	9799	9799
	Obustronne	10229	10229	10229

TECHNOLOGIA ALU: dopłata +760 zł netto⁴

Pochwyty

ALFA 60 ² / 120 / 150	◁ 90° ◁ 45°
BETA 120 / 150	◁ 90° ◁ 45°
GAMMA 150	◁ 90°
TORO 180	◁ 90°
SLIM SPACE, DUO BLACK, STRIPE, SPACE	◁ 90°

Dostępne rozmiary (szerokość skrzydła)

80N	80	90N	90	100 ¹
-----	----	-----	----	------------------

Dostawki i skrzydła bierne

DEDYKOWANE	PEŁNA	T6*	PT2*	* Niedostępne dla wzoru 31.	
OPCJONALNE	P5	P6	P7	P8	X2
	X3	X4	X5	X6	

Cennik Podane ceny netto za kompletne drzwi

Typ drzwi	Przeszklenie	31	31A
Premium	✓	3879	3879
Optimum	✓	4629	4629
Termo Prestige Lux	✓	6439	6439
Alu Hybrid	✓	11089	11089

TECHNOLOGIA ALU: dopłata +760 zł netto⁴

¹ Dopłata zgodnie z cennikiem. Rozmiar niedostępny dla linii Termo Prestige Lux. ² Pochwyty ALFA 60 ◁ 45° dostępny wyłącznie dla linii Termo Prestige Lux. ³ Ramki Black bez dopłaty. ⁴ Technologia ALU stanowi opcjonalną możliwość wyprodukowania drzwi aluminiowych w danym wzorze drzwi klasycznych. Opcja możliwa wyłącznie dla drzwi z ościeżnicą Termo. Brak możliwości wykonania drzwi w technologii ALU w opcji Cameleon.

WZÓR **30**



WZÓR **30a**



WZÓR **30b**



Przeszklenia Dostępne także (→ s. 117) P4, Lustro Weneckie, Reflex Grafit

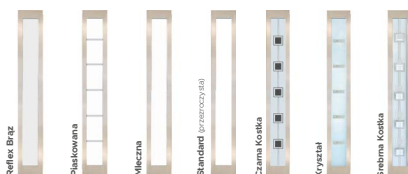

Dostępne ramki



WZÓR **29**



WZÓR **29a**



Przeszklenia Dostępne także (→ s. 117) P4, Lustro Weneckie, Reflex Grafit



Dostępne ramki



Dodatkowe informacje

Wzór niedostępny w kolorze Antracyt Gładki. * Ramka PVC niedostępna w kolorach Antracyt Gładki, Antracyt Struktura, Woodec Dąb Toffee, Czarny Mat, Biały Mat i Antracyt Jedwabny niedostępny dla ramki PVC.

Pochwyty	ALFA 60² / 120 / 150	∠ 45°
	BETA 120 / 150	∠ 45°

Dla wzoru 30 i 30B dostępne dodatkowo pochwyty Alfa i Beta w opcji ∠ 90°, pochwyty Slim Space, pochwyty Toro 180" ∠ 90° oraz pochwyty wpuszczane Slim Pocket i Pocket (rozmiar 20 jest niedostępny dla rozmiaru drzwi 80N), pochwyty Space, pochwyty Duo Black oraz pochwyty Stripe.

Dostępne rozmiary (szerokość skrzydła)

80N	80	90N	90	100¹
-----	----	-----	----	------

Dostawki i skrzydła bierne

DEDYKOWANE	PEŁNA	P8	X5	T8*
OPCJONALNE	X4	* Dotyczy wzoru 30B.		

Cennik Podane ceny netto za kompletne drzwi

Typ drzwi	Przeszklenie	30	30A	30B
Premium	✓	3729	3729	3729
Optimum	✓	4489	4489	4489
Termo Prestige Lux	✓	6159	6159	6159
Alu Hybrid	✓	10609	10609	10609

TECHNOLOGIA ALU: dopłata +760 zł netto⁴

Pochwyty	ALFA 60² / 120 / 150	∠ 90° ∠ 45°
	BETA 120 / 150	∠ 90° ∠ 45°
	TORO 180	∠ 90°
	SLIM SPACE, DUO BLACK, STRIPE, SPACE	∠ 90°

Dostępne rozmiary (szerokość skrzydła)

80N	80	90N	90	100¹
-----	----	-----	----	------

Dostawki i skrzydła bierne

DEDYKOWANE	PEŁNA	P2	P4**	X1**
OPCJONALNE	P5**	X2**	** Niedostępne dla wzoru 29A.	

Cennik Podane ceny netto za kompletne drzwi

Typ drzwi	Przeszklenie	29	29A
Premium	✓	3879	3539
Optimum	✓	4629	4309
Termo Prestige Lux	✓	6439	6119
Alu Hybrid	✓	11 089	10 539

WZÓR 27



WZÓR 28



WZÓR 26



WZÓR 26a

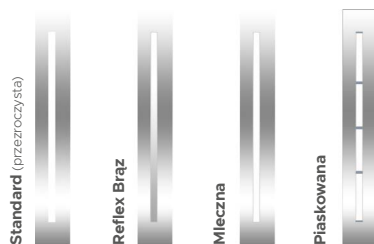

WZÓR 26b

Przeszklenia Dostępne także (→ s. 117)
P4, Lustro Weneckie, Reflex Grafit

Dostępne ramki
BLACK³

INOX

DEERSTONE^{DS}
Pochwyty
ALFA 60² / 120 / 150

◁ 45°

BETA 120 / 150

◁ 45°

Dostępne rozmiary (szerokość skrzydła)
80N 80 90N 90 100¹
Dostawki i skrzydła bierne

DEDYKOWANE PEŁNA T5

OPCJONALNE P1* P2 P3* *Nie dotyczy wzoru 27.

Przeszklenia

Brak dostępnych przeszkleń dla tego wzoru drzwi.

Cennik		Podane ceny netto za kompletne drzwi	
Typ drzwi	Przeszklenie	27	28
Normal	—	2179	2179
Premium	—	2499	2499
Optimum	—	3329	3329
Termo Prestige Lux	—	4929	4929
Alu Hybrid	—	8489	8489

TECHNOLOGIA ALU: dopłata +760 zł netto⁴

Pochwyty
ALFA 60² / 120 / 150

◁ 45°

BETA 120 / 150

◁ 45°

Dla wzorów 26 A i 26 B dostępne dodatkowo pochwyty Alfa i Beta w opcji ◁ 90°, pochwyty Toro 180° ◁ 90°, pochwyty Slim Space, Space, Stripe, Duo Black oraz pochwyty Pocket, wpuszczane Slim Pocket.

Dostępne rozmiary (szerokość skrzydła)
80N 80 90N 90 100¹
Dostawki i skrzydła bierne

DEDYKOWANE PEŁNA P6 P7 X3

T3 PT3

OPCJONALNE X4

Cennik		Podane ceny netto za kompletne drzwi		
Typ drzwi	Przeszklenie	26	26A	26B
Premium	✓	3729	3729	3729
Optimum	✓	4489	4489	4489
Termo Prestige Lux	✓	6159	6159	6159
Alu Hybrid	✓	10609	10609	10609

TECHNOLOGIA ALU: dopłata +760 zł netto⁴

¹ Dopłata zgodnie z cennikiem. Rozmiar niedostępny dla linii Termo Prestige Lux.

² Pochwyty ALFA 60 ◁ 45° dostępny wyłącznie dla linii Termo Prestige Lux.

³ Ramki Black bez dopłaty.

⁴ Technologia ALU stanowi opcjonalną możliwość wyprodukowania drzwi aluminiowych w danym wzorze drzwi klasycznych. Opcja możliwa wyłącznie dla drzwi z ościeżnicą Termo. Brak możliwości wykonania drzwi w technologii ALU w opcji Cameleon.

WZÓR 26c



WZÓR 26d



WZÓR 26e



Dodatkowe informacje

Dla wzoru 26E naświetle niedostępne w szybie piaskowanej.

Przeszklenia

Brak dostępnych przeszkleń dla tego wzoru drzwi.

WZÓR 26f



WZÓR 26g



WZÓR 26i



Przeszklenia

Brak dostępnych przeszkleń dla tego wzoru drzwi.

Pochwyty	ALFA 60 ² / 120 / 150	◁ 90° ▷ 45°
	BETA 120 / 150	◁ 90° ▷ 45°
	TORO 180	◁ 90°
	SLIM SPACE, DUO BLACK, STRIPE, SPACE	◁ 90°

*Nie dotyczy wzoru 26E.

Dostępne rozmiary (szerokość skrzydła)

80N 80 90N 90 100¹

Dostawki i skrzydła bierne

DEDYKOWANE	PEŁNA	T3*	PT3*	*Nie dotyczy wzoru 26E.	
OPCJONALNE	P5	P6	P7	X2	X3
	X4	X5	X6		

Cennik		Podane ceny netto za kompletne drzwi		
Typ drzwi	Przeszklenie	26C	26D	26E
Normal	—	2179	2179	2179
Premium	—	2499	2499	2499
Optimum	—	3329	3329	3329
Termo Prestige Lux	—	4929	4929	4929
Alu Hybrid	—	8489	8489	8489

TECHNOLOGIA ALU: dopłata +760 zł netto⁴

Pochwyty	ALFA 60 ² / 120 / 150	◁ 45°
	BETA 120 / 150	◁ 45°
	OMEGA 150	◁ 45°
	BLACK DUO, STRIPE, SPACE	◁ 90°

Dla wzorów 26G oraz 26I dostępne dodatkowo pochwyty Alfa i Beta w opcji ◁ 90°, pochwyty Slim Space, oraz pochwyty Toro 180" ◁ 90°.

Dostępne rozmiary (szerokość skrzydła)

80N 80 90N 90 100¹

Dostawki i skrzydła bierne

DEDYKOWANE	PEŁNA	T3	PT3	T9*	
OPCJONALNE	P5	P6	P7	X2	X3
	X4	X5	X6	*Dotyczy wzoru 26i.	

Cennik		Podane ceny netto za kompletne drzwi		
Typ drzwi	Przeszklenie	26F	26G	26I
Normal	—	2179	2179	2179
Premium	—	2499	2499	2499
Optimum	—	3329	3329	3329
Termo Prestige Lux	—	4929	4929	4929
Alu Hybrid	—	8489	8489	8489

TECHNOLOGIA ALU: dopłata +760 zł netto⁴

WZÓR 26h

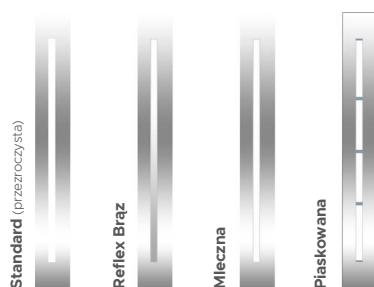
Przeszklenia Dostępne także (→ s. 117)
P4, Lustro Weneckie, Reflex Grafit

Dostępne ramki

BLACK³

INOX

DEERSTONE^{DS}

WZÓR 26j



WZÓR 26k



Dostępne ramki

BLACK³

INOX

Pochwyty

ALFA 60² / 120 / 150

◁ 45°

BETA 120 / 150

◁ 45°

Dostępne rozmiary (szerokość skrzydła)

80N

80

90N

90

100¹

Dostawki i skrzydła bierne

DEDYKOWANE

PEŁNA

P6

P7

X3

X6

T3

PT3

OPCJONALNE

X4

Cennik

Podane ceny netto za kompletne drzwi

Typ drzwi	Przeszklenie	26H
Premium	✓	3729
Optimum	✓	4489
Termo Prestige Lux	✓	6159
Alu Hybrid	✓	10609

TECHNOLOGIA ALU: dopłata +760 zł netto⁴

Pochwyty

ALFA 60² / 120 / 150

◁ 90° ◁ 45°

BETA 120 / 150

◁ 90° ◁ 45°

TORO 180

◁ 90°

SLIM SPACE

◁ 90°

DUO BLACK / STRIPE

◁ 90°

Dla wzoru 26J dostępne dodatkowo pochwyty Space.

Dostępne rozmiary (szerokość skrzydła)

80N

80

90N

90

100¹

Dostawki i skrzydła bierne

DEDYKOWANE
DO 26J

PEŁNA

X7

DEDYKOWANE
DO 26K

PEŁNA

X10

OPCJONALNE

T3

PT3

P5

P6

P7

Cennik

Podane ceny netto za kompletne drzwi

Typ drzwi	INOX	26J	26K
Premium	Zewnątrz	3259	3259
	Obustronne	3559	3559
Optimum	Zewnątrz	4079	4079
	Obustronne	4379	4379
Termo Prestige Lux	Zewnątrz	5919	5919
	Obustronne	6229	6229
Alu Hybrid	Zewnątrz	10189	10189
	Obustronne	10729	10729

TECHNOLOGIA ALU: dopłata +760 zł netto⁴

¹ Dopłata zgodnie z cennikiem. Rozmiar niedostępny dla linii Termo Prestige Lux.

² Pochwyty ALFA 60 ◁ 45° dostępny wyłącznie dla linii Termo Prestige Lux.

³ Ramki Black bez dopłaty.

⁴ Technologia ALU stanowi opcjonalną możliwość wyprodukowania drzwi aluminiowych w danym wzorze drzwi klasycznych. Opcja możliwa wyłącznie dla drzwi z ościeżnicą Termo. Brak możliwości wykonania drzwi w technologii ALU w opcji Cameleon.

WZÓR 25



WZÓR 25a



WZÓR 25b



Przeszklenia Dostępne także (→ s. 117)
P4, Lustro Weneckie, Reflex Grafit

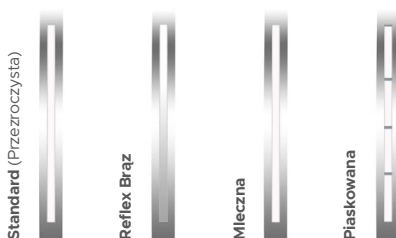

Dostępne ramki



WZÓR 25c



Przeszklenia Dostępne także (→ s. 117)
P4, Lustro Weneckie, Reflex Grafit

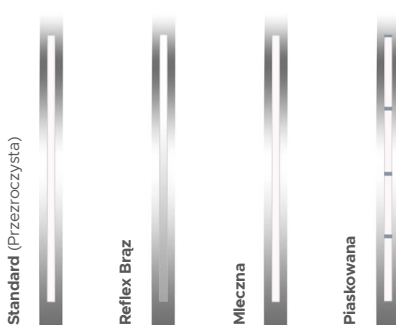

Dostępne ramki



Pochwyty	ALFA 60 ² / 120 / 150	↙ 45°
	BETA 120 / 150	↙ 45°

Dla wzoru 25 oraz 25 B dostępne dodatkowo pochwyty Alfa i Beta w opcji ↙ 90°, pochwyt Toro 180° ↙ 90°, pochwyty Slim Space, Space, Stripe, Duo Black, Pocket, Pocket oraz pochwyty wpuszczane Slim Pocket

Dostępne rozmiary (szerokość skrzydła)

80N	80	90N	90	100 ¹
-----	----	-----	----	------------------

Dostawki i skrzydła bierne

DEDYKOWANE	PEŁNA	P6	P7	X3	X6
OPCJONALNE	X4				

Cennik		Podane ceny netto za kompletne drzwi		
Typ drzwi	Przeszklenie	25	25A	25B
Premium	✓	3729	3729	3729
Optimum	✓	4489	4489	4489
Termo Prestige Lux	✓	6159	6159	6159
Alu Hybrid	✓	10609	10609	10609

TECHNOLOGIA ALU: dopłata +760 zł netto⁴

Pochwyty	ALFA 60 ² / 120 / 150	↙ 45°
	BETA 120 / 150	↙ 45°

Dostępne rozmiary (szerokość skrzydła)

80N	80	90N	90	100 ¹
-----	----	-----	----	------------------

Dostawki i skrzydła bierne

DEDYKOWANE	PEŁNA	P6	P7	X3	X6
		T3	PT3		
OPCJONALNE	X4				

Cennik		Podane ceny netto za kompletne drzwi
Typ drzwi	Przeszklenie	25C
Premium	✓	3729
Optimum	✓	4489
Termo Prestige Lux	✓	6159
Alu Hybrid	✓	10609

TECHNOLOGIA ALU: dopłata +760 zł netto⁴

WZÓR 24



Przeszklenia

Dostępne także (→ s. 117)
P4, Lustro Weneckie, Reflex Grafit

Srebrna
Kostka

Kryształ

Mleczna

Reflex
Brąz

Dostępne ramki

INOX

WZÓR 23



WZÓR 23a



Przeszklenia

Dostępne także (→ s. 117)
P4, Lustro Weneckie, Reflex Grafit

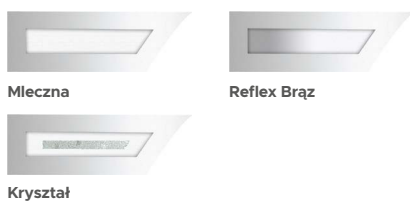

Mleczna

Reflex Brąz

Kryształ

Dostępne ramki

INOX

Pochwyty	ALFA 60 ² / 120 / 150	◁ 90° ▷ 45°
	BETA 120 / 150	◁ 90° ▷ 45°
	TORO 180	◁ 90°
	SLIM SPACE, BLACK DUO, STRIPE, SPACE	◁ 90°

Dostępne rozmiary (szerokość skrzydła)

80N 80 90N 90 100¹

Dostawki i skrzydła bierne

DEDYKOWANE	PEŁNA	P5	X2		
OPCJONALNE	P6	P7	P8	X3	X4
	X5	X6			

Cennik

Podane ceny netto za kompletne drzwi

Typ drzwi	Przeszklenie	24
Premium	✓	3729
Optimum	✓	4489
Termo Prestige Lux	✓	6159
Alu Hybrid	✓	10609

TECHNOLOGIA ALU: dopłata +760 zł netto⁴

Pochwyty	ALFA 60 ² / 120 / 150	◁ 90° ▷ 45°
	BETA 120 / 150	◁ 90° ▷ 45°
	SIGMA 90 / 150*	◁ 90°
	TORO 180	◁ 90°
	SLIM SPACE, BLACK DUO, STRIPE, SPACE	◁ 90°

* Nie dotyczy wzoru 23.

Dostępne rozmiary (szerokość skrzydła)

80N 80 90N 90 100¹

Dostawki i skrzydła bierne

DEDYKOWANE	PEŁNA				
OPCJONALNE	P5	P6	P7	P8	X2
	X3	X4	X5	X6	

Cennik

Podane ceny netto za kompletne drzwi

Typ drzwi	Przeszklenie	23	23A
Premium	✓	3879	3759
Optimum	✓	4629	4509
Termo Prestige Lux	✓	6449	6219
Alu Hybrid	✓	11109	10709

TECHNOLOGIA ALU: dopłata +760 zł netto⁴

¹ Dopłata zgodnie z cennikiem. Rozmiar niedostępny dla linii Termo Prestige Lux.

² Pochwyty ALFA 60 ◁ 45° dostępny wyłącznie dla linii Termo Prestige Lux.

³ Ramki Black bez dopłaty.

⁴ Technologia ALU stanowi opcjonalną możliwość wyprodukowania drzwi aluminiowych w danym wzorze drzwi klasycznych. Opcja możliwa wyłącznie dla drzwi z ościeżnicą Termo. Brak możliwości wykonania drzwi w technologii ALU w opcji Cameleon.

WZÓR **22**



WZÓR **22a**



WZÓR **22b**



Z przeszkleniem ramka 3D tylko od zewnątrz

Przeszklenia Dostępne także (→ s. 117) P4, Lustro Weneckie, Reflex Grafit

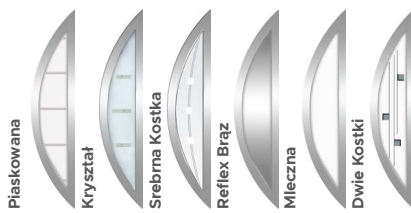

Dostępne ramki **INOX**

WZÓR **21**



WZÓR **21a**



Przeszklenia Dostępne także (→ s. 117) P4, Lustro Weneckie, Reflex Grafit



Dostępne ramki **BLACK³** **INOX**

Pochwyty	ALFA 60 ² / 120 / 150	↙ 90° ↘ 45°
	BETA 120 / 150	↙ 90° ↘ 45°
	TORO 180	↙ 90°
	SLIM SPACE, BLACK DUO, STRIPE, SPACE	↙ 90°

Dostępne rozmiary (szerokość skrzydła)

- 80N
- 80
- 90N
- 90
- 100¹

Dostawki i skrzydła bierne

DEDYKOWANE	PEŁNA	P5	X2	PT2*	T6*
OPCJONALNE	P6	P7	P8	X3	X4
	X5	X6	* Niedostępne dla wzoru 22 i 22A.		

Cennik		Podane ceny netto za kompletne drzwi		
Typ drzwi	Przeszklenie	22	22A	22B
Premium	✓	3729	4279	3729
Optimum	✓	4489	5069	4489
Termo Prestige Lux	✓	6159	6569	6159
Alu Hybrid	✓	10609	11309	10609

TECHNOLOGIA **ALU**: dopłata **+760 zł netto⁴**

Pochwyty	ALFA 60 ² / 120 / 150	↙ 90° ↘ 45°
	BETA 120 / 150	↙ 90° ↘ 45°
	SIGMA 90 / 150*	↙ 90°
	TORO 180	↙ 90°
	SLIM SPACE, DUO BLACK, STRIPE, SPACE	↙ 90°

* Nie dotyczy wzoru 21.

Dostępne rozmiary (szerokość skrzydła)

- 80N
- 80
- 90N
- 90
- 100¹

Dostawki i skrzydła bierne

DEDYKOWANE	PEŁNA				
OPCJONALNE	P5	P6	P7	P8	X2
	X3	X4	X5	X6	

Cennik		Podane ceny netto za kompletne drzwi	
Typ drzwi	Przeszklenie	21	21A
Premium	✓	3879	3759
Optimum	✓	4629	4509
Termo Prestige Lux	✓	6449	6219
Alu Hybrid	✓	11109	10709

TECHNOLOGIA **ALU**: dopłata **+760 zł netto⁴**

WZÓR 14



Przeszklenia

Brak dostępnych przeszkleń dla tego wzoru drzwi.

WZÓR 13



Przeszklenia

Brak dostępnych przeszkleń dla tego wzoru drzwi.

Pochwyty	ALFA 60 ² / 120 / 150	◁ 45°
	BETA 120 / 150	◁ 45°

Dostępne rozmiary (szerokość skrzydła)

80N	80	90N	90	100 ¹
-----	----	-----	----	------------------

Dostawki i skrzydła bierne

DEDYKOWANE	PEŁNA	T2
OPCJONALNE	P2	T5

Cennik		Podane ceny netto za kompletne drzwi	
Typ drzwi	Przeszklenie	14	
Normal	—	2179	
Premium	—	2499	
Optimum	—	3329	
Termo Prestige Lux	—	4929	
Alu Hybrid	—	8489	
TECHNOLOGIA ALU: dopłata +760 zł netto ⁴			

Pochwyty	ALFA 60 ² / 120 / 150	◁ 45°
	BETA 120 / 150	◁ 45°

Dostępne rozmiary (szerokość skrzydła)

80N	80	90N	90	100 ¹
-----	----	-----	----	------------------

Dostawki i skrzydła bierne

DEDYKOWANE	PEŁNA	T1
OPCJONALNE	P2	T5

Cennik		Podane ceny netto za kompletne drzwi	
Typ drzwi	PRZESZKLENIE	13	
Normal	—	2179	
Premium	—	2499	
Optimum	—	3329	
Termo Prestige Lux	—	4929	
Alu Hybrid	—	8489	
TECHNOLOGIA ALU: dopłata +760 zł netto ⁴			

¹ Dopłata zgodnie z cennikiem. Rozmiar niedostępny dla linii Termo Prestige Lux. ² Pochwyty ALFA 60 ◁45° dostępny wyłącznie dla linii Termo Prestige Lux. ³ Ramki Black bez dopłaty. ⁴ Technologia ALU stanowi opcjonalną możliwość wyprodukowania drzwi aluminiowych w danym wzorze drzwi klasycznych. Opcja możliwa wyłącznie dla drzwi z ościeżnicą Termo. Brak możliwości wykonania drzwi w technologii ALU w opcji Cameleon.

WZÓR 12



Wzór 12a



Wzór 12b



Przeszklenia Dostępne także (→ s. 117) P4, Lustro Weneckie, Reflex Grafit

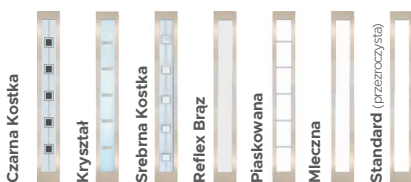

Dostępne ramki*



*Ramki Black i Deerstone niedostępne dla wzoru 12A i 12B.

WZÓR 12c



Przeszklenia Dostępne także (→ s. 117) P4, Lustro Weneckie, Reflex Grafit

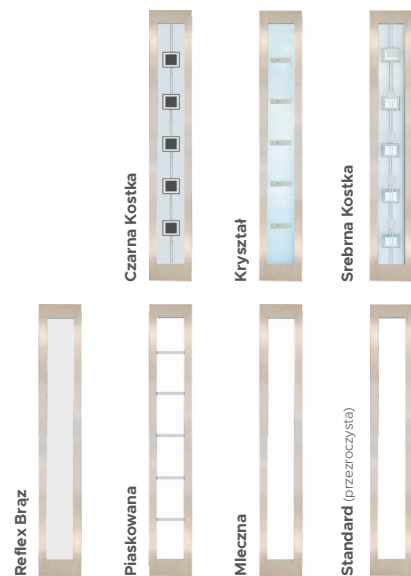

Dostępne ramki*



*Ramki Black i Deerstone niedostępne dla wzoru 12A i 12B.

Pochwyty	ALFA 60 ² / 120 / 150	◁ 90° ▷ 45°
	BETA 120 / 150	◁ 90° ▷ 45°
	TORO 180	◁ 90°
	SLIM SPACE, DUO BLACK, STRIPE, SPACE	◁ 90°
	POCKET 20* / 45 / 180, SLIM POCKET 20* / 180	

* Pocket 20 niedostępny dla rozmiarów drzwi 80N oraz 80.

Dostępne rozmiary (szerokość skrzydła)

80N	80	90N	90	100 ¹
-----	----	-----	----	------------------

Dostawki i skrzydła bierne

DEDYKOWANE	PEŁNA	P5	X2
OPCJONALNE	P8		

Cennik		Podane ceny netto za kompletne drzwi		
Typ drzwi	Przeszklenie	12	12a	12b
Premium	✓	3729	4289	4419
Optimum	✓	4489	5069	5169
Termo Prestige Lux	✓	6159	6699	6799
Alu Hybrid	✓	10609	11539	10899

TECHNOLOGIA ALU: dopłata +760 zł netto⁴

Pochwyty	ALFA 60 ² / 120 / 150	◁ 90° ▷ 45°
	BETA 120 / 150	◁ 90° ▷ 45°
	TORO 180	◁ 90°
	SLIM SPACE, DUO BLACK, STRIPE, SPACE	◁ 90°

Dostępne rozmiary (szerokość skrzydła)

80N	80	90N	90	100 ¹
-----	----	-----	----	------------------

Dostawki i skrzydła bierne

DEDYKOWANE	PEŁNA	P5	X2	PT1	T8
OPCJONALNE	P8				

Cennik		Podane ceny netto za kompletne drzwi
Typ drzwi	Przeszklenie	12C
Premium	✓	3729
Optimum	✓	4489
Termo Prestige Lux	✓	6159
Alu Hybrid	✓	10609

TECHNOLOGIA ALU: dopłata +760 zł netto⁴

WZÓR **9**



WZÓR **9a**



WZÓR **9b**



Przeszklenia Dostępne także (→ s. 117) P4, Lustro Weneckie, Reflex Grafit



Dodatkowe informacje

W drzwiach bez przeszklenia w miejscu szybki jest przetłoczenie. Ramka PVC niedostępna w kolorze Woodec Dąb Toffee, Woodec Dąb Turner, Antracyt Jedwabny, Czarny Mat i Biały Mat.

WZÓR **8**



Przeszklenia Dostępne także (→ s. 117) P4, Lustro Weneckie, Reflex Grafit

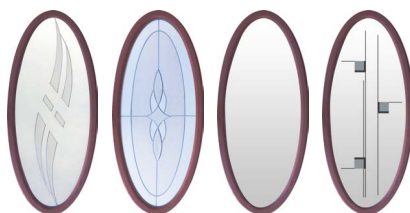

Fala Reflex Diament Reflex Brąz Dwie Kostki

Dodatkowe informacje

W drzwiach bez przeszklenia w miejscu szybki jest przetłoczenie. Kolor szprosru przeszklenia Diament zależy od koloru wybranego okucia. PVC niedostępna w kolorze Antracyt Jedwabny, Woodec Dąb Toffee, Czarny Mat, Biały Mat, Srebrno Szary i Woodec Dąb Turner.

Pochwyty	ALFA 60 ² / 120 / 150	◁ 45°
	BETA 120 / 150	◁ 45°

Dostępne rozmiary (szerokość skrzydła)

80 90N 90 100¹

Dostawki i skrzydła bierne

DEDYKOWANE	PEŁNA	P1	P3	T4	T5
OPCJONALNE	P2				

Cennik		Podane ceny netto za kompletne drzwi		
Typ drzwi	Przeszklenie	9	9a	9b
Normal	—	2179	2179	2179
Premium	—	2499	2499	2499
	✓	3729	3729	4289
Optimum	—	3329	3329	3329
	✓	4489	4489	5079
Termo Prestige Lux	—	4929	4929	4929
	✓	6159	6159	6709

Pochwyty	ALFA 60 ² / 120 / 150	◁ 45°
	BETA 120 / 150	◁ 45°

Dostępne rozmiary (szerokość skrzydła)

80 90N 90 100¹

Dostawki i skrzydła bierne

DEDYKOWANE	PEŁNA	T2	T5
OPCJONALNE	P2		

Cennik		Podane ceny netto za kompletne drzwi	
Typ drzwi	Przeszklenie	8	
Normal	—	2179	
Premium	—	2499	
	✓	3559	
Optimum	—	3329	
	✓	4309	

¹ Dopłata zgodnie z cennikiem. Rozmiar niedostępny dla linii Termo Prestige Lux. ² Pochwyty ALFA 60 ◁45° dostępny wyłącznie dla linii Termo Prestige Lux. ³ Ramki Black bez dopłaty. ⁴ Technologia ALU stanowi opcjonalną możliwość wyprodukowania drzwi aluminiowych w danym wzorze drzwi klasycznych. Opcja możliwa wyłącznie dla drzwi z ościeżnicą Termo. Brak możliwości wykonania drzwi w technologii ALU w opcji Cameleon.

WZÓR 6



Przeszklenia Dostępne także (→ s. 117) P4, Lustro Weneckie, Reflex Grafit



Standard (przezroczysta) Czarna Kostka Mleczna Reflex Brąz Diament Piasek

Dodatkowe informacje

Kolor szprusu przeszklenia Diament zależy od koloru wybranego okucia. Wzór i ramka PVC niedostępna w kolorze Dąb Bielony i Srebrno-Szary. Kolor Woodec Dąb Toffee, Czarny Mat, Biały Mat i Antracyt Jedwabny niedostępny dla ramki PVC.

WZÓR 5



Przeszklenia Dostępne także (→ s. 117) P4, Lustro Weneckie, Reflex Grafit



Fala Reflex Listek Diament Reflex Brąz Dwie Kostki

Dodatkowe informacje

W drzwiach bez przeszklenia w miejscu szybki jest przetłoczenie. Kolor szprusu przeszklenia Diament zależy od koloru wybranego okucia. Ramka PVC niedostępna w kolorze Antracyt Jedwabny, Woodec Dąb Toffee, Czarny Mat, Biały Mat, Srebrno Szary i Woodec Dąb Turner.

Pochwyty	ALFA 60 ² / 120 / 150	∠ 45°
	BETA 120 / 150	∠ 45°

Dostępne rozmiary (szerokość skrzydła)

80N	80	90N	90	100 ¹
-----	----	-----	----	------------------

Dostawki i skrzydła bierne

DEDYKOWANE	PEŁNA
OPCJONALNE	P2

Cennik	Podane ceny netto za kompletne drzwi	
Typ drzwi	Przeszklenie	6
Normal	—	2179
Premium	—	2499
	✓	3419
Optimum	—	3329
	✓	4179
Termo Prestige Lux	—	4929
	✓	6049

Pochwyty	ALFA 60 ² / 120 / 150	∠ 45°
	BETA 120 / 150	∠ 45°

Dostępne rozmiary (szerokość skrzydła)

80	90N	90	100 ¹
----	-----	----	------------------

Dostawki i skrzydła bierne

DEDYKOWANE	PEŁNA	T4	T5
OPCJONALNE	P1	P2	P3

Cennik	Podane ceny netto za kompletne drzwi	
Typ drzwi	Przeszklenie	5
Normal	—	2179
Premium	—	2499
	✓	3039
Optimum	—	3329
	✓	3809
Termo Prestige Lux	—	4929
	✓	5719

WZÓR **4**



Przeszklenia Dostępne także (→ s. 117)
P4, Lustro Weneckie, Reflex Grafit



Dodatkowe informacje

W drzwiach bez przeszklenia w miejscu szybki jest przetłoczenie. Kolor szprusu przeszklenia Diament zależy od koloru wybranego okucia. Wzór i ramka PVC niedostępna w kolorze Antracyt Gładki. Kolor Woodec Dąb Toffee, Antracyt Jedwabny, Czarny Mat i Biały Mat niedostępny dla ramki PVC.

Pochwyty	ALFA 60 ² / 120 / 150	◁ 45°
	BETA 120 / 150	◁ 45°

Dostępne rozmiary (szerokość skrzydła)

80 90N 90 100¹

Dostawki i skrzydła bierne

DEDYKOWANE PEŁNA T4 T5
OPCJONALNE P1 P2 P3

Cennik		Podane ceny netto za kompletne drzwi	
Typ drzwi	Przeszklenie	4	
Normal	—	1939	
Premium	—	2499	
	✓	3039	
Optimum	—	3329	
	✓	3809	

WZÓR **3**



Przeszklenia Dostępne także (→ s. 117)
P4, Lustro Weneckie, Reflex Grafit



Dodatkowe informacje

W drzwiach bez przeszklenia w miejscu szybki jest przetłoczenie. Kolor szprusu przeszklenia Diament zależy od koloru wybranego okucia. Kolor Woodec Dąb Toffee, Antracyt Jedwabny, Czarny Mat i Biały Mat niedostępny dla ramki PVC.

Pochwyty	ALFA 60 ² / 120 / 150	◁ 45°
	BETA 120 / 150	◁ 45°

Dostępne rozmiary (szerokość skrzydła)

80N 80 90N 90 100¹

Dostawki i skrzydła bierne

DEDYKOWANE PEŁNA T2 T5
OPCJONALNE P1 P2 P3

Cennik		Podane ceny netto za kompletne drzwi	
Typ drzwi	Przeszklenie	3	
Normal	—	2179	
Premium	—	2499	
	✓	3039	
Optimum	—	3329	
	✓	3809	
Termo Prestige Lux	—	4929	
	✓	5719	

¹ Dopłata zgodnie z cennikiem. Rozmiar niedostępny dla linii Termo Prestige Lux. ² Pochwyty ALFA 60 ◁45° dostępny wyłącznie dla linii Termo Prestige Lux. ³ Ramki Black bez dopłaty. ⁴ Technologia ALU stanowi opcjonalną możliwość wyprodukowania drzwi aluminiowych w danym wzorze drzwi klasycznych. Opcja możliwa wyłącznie dla drzwi z ościeżnicą Termo. Brak możliwości wykonania drzwi w technologii ALU w opcji Cameleon.

WZÓR 2



Przeszklenia Dostępne także (→ s. 117)
P4, Lustro Weneckie, Reflex Grafit



Fala Reflex Listek Diament Reflex Brąz Dwie Kostki

Dodatkowe informacje

W drzwiach bez przeszklenia w miejscu szybki jest przetłoczenie. Kolor szprosu przeszklenia Diament zależy od koloru wybranego okucia. Wzór i ramka PVC niedostępna w kolorze Srebrno Szary. Kolor Woodec Dąb Toffee, Antracyt Jedwabny, Czarny Mat i Biały Mat niedostępny dla ramki PVC.

WZÓR 1



Dostępne rozmiary (szerokość skrzydła)

- 80N 80 90N 90 100¹

Przeszklenia

Brak dostępnych przeszkleń dla tego wzoru drzwi.

Pochwyty	ALFA 60 ² / 120 / 150	◁ 45°
	BETA 120 / 150	◁ 45°

Dostępne rozmiary (szerokość skrzydła)

- 80 90N 90 100¹

Dostawki i skrzydła bierne

- DEDYKOWANE PEŁNA T4 T5
- OPCJONALNE P1 P2 P3

Cennik		Podane ceny netto za kompletne drzwi	
Typ drzwi	Przeszklenie	2	
Normal	—	2179	
Premium	✓	3039	
Optimum	—	3329	
	✓	3809	
Termo Prestige Lux	—	4929	
	✓	5719	

Pochwyty	ALFA 60 ² / 120 / 150	◁ 45° ◁ 90°
	BETA 120 / 150	◁ 45° ◁ 90°
	OMEGA 150	◁ 90°
	GAMMA 150	◁ 90°
	SIGMA 90 / 150	◁ 90°
	TORO 180	◁ 90°
	SLIM POCKET	◁ 90°
	DUO BLACK	◁ 90°
	STRIPE	◁ 90°
	SPACE	◁ 90°
		POCKET

Dostawki i skrzydła bierne



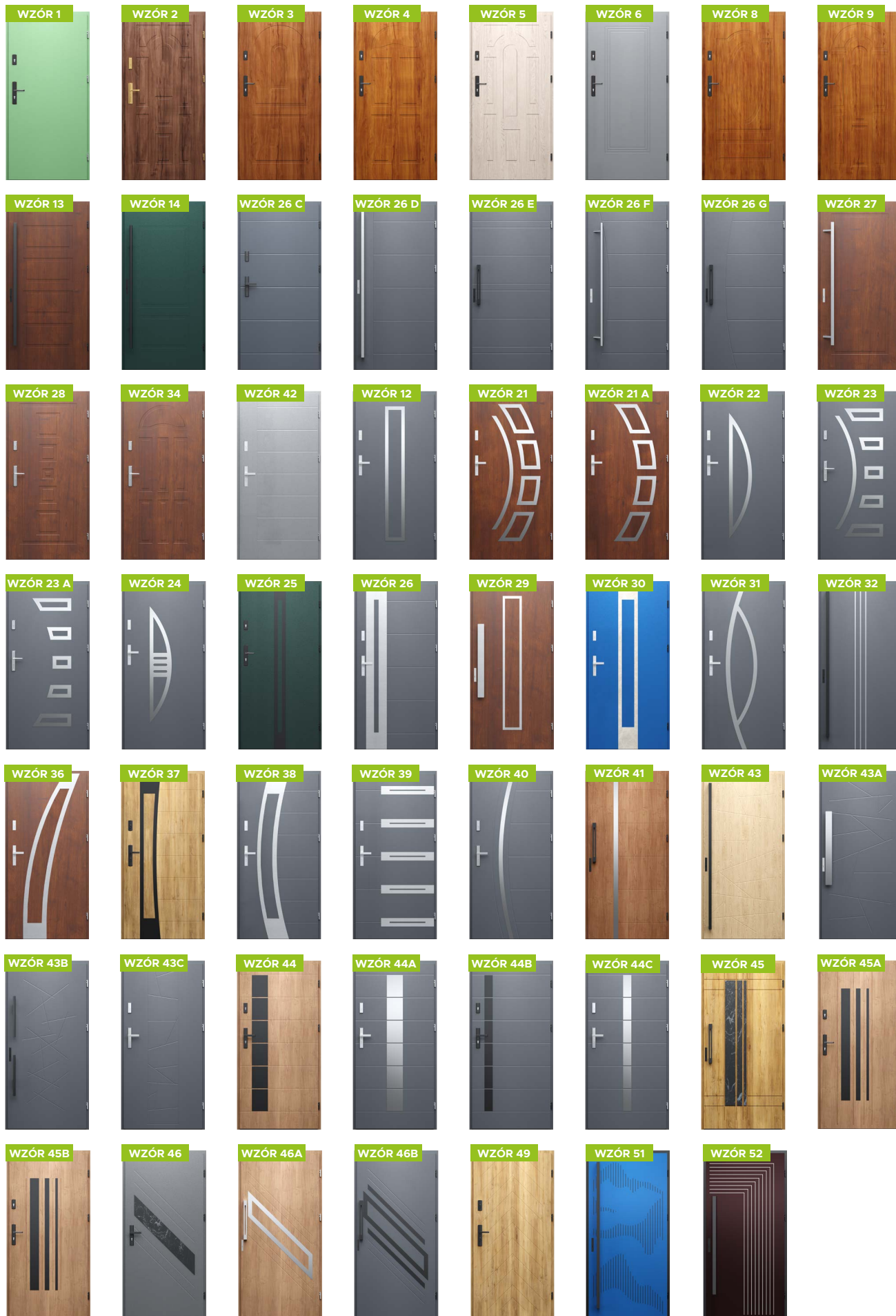

- DEDYKOWANE WSZYSTKIE

Cennik		Podane ceny netto za kompletne drzwi	
Typ drzwi	Przeszklenie	1	
Normal	—	1939	
Premium	—	2239	
Optimum	—	3109	
Termo Prestige Lux	—	4589	
Alu Hybrid	—	8499	

TECHNOLOGIA ALU: dopłata +760 zł netto⁴





	 Normal	 Premium	 Optimum	 Termo Prestige Lux	 Alu Hybrid
Wzór 1	1939	2239	3109	4589	8449
Wzór 2	2179	2499	3329	4929	8489
Wzór 3	2179	2499	3329	4929	8489
Wzór 4	1939	2499	3329	—	8489
Wzór 5	2179	2499	3329	4929	8489
Wzór 6	2179	2499	3329	4929	8489
Wzór 8	2179	2499	3329	—	8489
Wzór 9	2179	2499	3329	4929	8489
Wzór 13	2179	2499	3329	4929	8489
Wzór 14	2179	2499	3329	4929	8489
Wzór 26C	2179	2499	3329	4929	8489
Wzór 26D	2179	2499	3329	4929	8489
Wzór 26E	2179	2499	3329	4929	8489
Wzór 26F	2179	2499	3329	4929	8489
Wzór 26G	2179	2499	3329	4929	8489
Wzór 26I	2179	2499	3329	4929	8489
Wzór 27	2179	2499	3329	4929	8489
Wzór 28	2179	2499	3329	4929	8489
Wzór 34	2179	2499	3329	4929	8489
Wzór 42	2179	2499	3329	4929	8489
Wzór 43	2179	2499	3329	4929	8489
Wzór 43A	2179	2499	3329	4929	8489
Wzór 43B	2179	2499	3329	4929	8489
Wzór 43C	2179	2499	3329	4929	8489
Wzór 12	2629* 2959**	2999* 3289**	3839* 4139**	5659* 6959**	9749* 10259**
Wzór 12 A	3099* 3389**	3549* 3849**	4359* 4659**	6089* 6679**	10379* 11499**
Wzór 12 B	3099* 3499**	3649* 3959**	4459* 4749**	6129* 6419**	10559* 11059**
Wzór 12 C	2629* 2959**	2999* 3289**	3839* 4139**	5659* 5959**	9749* 10259**
Wzór 21 23	2779* 3069**	3119* 3419**	3949* 4239**	5769* 6059**	9939* 10439**
Wzór 21A 23A	2779* 3069**	3119* 3419**	3949* 4239**	5879* 6059**	10129* 10439**
Wzór 22 22B	2629* 2959**	2999* 3289**	3839* 4129**	5709* 5659**	9749* 10259**
Wzór 22 A	3149* 3439**	3499* 3799**	4389* 4679**	6989* 6279**	10319* 10809**
Wzór 24	2629* 2959**	2999* 3289**	3839* 4139**	5659* 5959**	9749* 10259**
Wzór 25 25 A	2629* 2959**	2999* 3289**	3839* 4129**	5659* 5959**	9749* 10259**
Wzór 25B 25C	2629* 2959**	2999* 3289**	3839* 4129**	5659* 5959**	9749* 10259**
Wzór 26 26A 26B	2629* 2959**	2999* 3289**	3839* 4139**	5659* 5959**	9749* 10259**
Wzór 29	2919* 3069**	3279* 3419**	4019* 4239**	5919* 6059**	10189* 10439**
Wzór 30	2629* 2959**	2999* 3289**	3839* 4129**	5659* 5959**	9749* 10259**
Wzór 31 31 A	2629* 2959**	2999* 3289**	3839* 4139**	5659* 5959**	9749* 10259**
Wzór 32 32A 32 B	2629* 2969**	3009* 3299**	3849* 4149**	5689* 5939**	9799* 10229**
Wzór 36	2629* 2959**	2999* 3289**	3839* 4139**	5659* 5959**	9749* 10259**
Wzór 37 37 A	2629* 2959**	2999* 3289**	3839* 4139**	5659* 5959**	9749* 10259**
Wzór 38 38 A	2629* 2959**	2999* 3289**	3839* 4129**	5659* 5959**	9749* 10259**
Wzór 39	2779* 3069**	3119* 3419**	3949* 4239**	5769* 6059**	9939* 10439**
Wzór 39A 39B	2779* 3069**	3119* 3419**	3949* 4239**	5769* 6059**	9939* 10439**
Wzór 40 40A	2629* 2969**	3009* 3299**	3849* 4149**	5689* 5929**	9799* 10209**
Wzór 41	2629* 2969**	3009* 3299**	3849* 4149**	5689* 5929**	9799* 10209**
Wzór 41A 41B	2629* 2969**	3009* 3299**	3849* 4149**	5689* 5929**	9799* 10209**
Wzór 44 44A 44B 44C	2799* 3109**	3139* 3429**	3959* 4259**	5799* 6109**	9989* 10519**
Wzór 51 52	—	6539	7169	8709	13919

* Ramki ze stali nierdzewnej INOX tylko od zewnętrznej strony drzwi.

** Ramki ze stali nierdzewnej INOX z obu stron drzwi.

*** Aplikacja na ramce nierdzewnej INOX tylko po zewnętrznej stronie.

**** Ramka ze stali nierdzewnej INOX obustronnie + ramka PVC obustronnie.

***** Ramka ze stali nierdzewnej INOX z jednej strony + ramka PVC obustronnie.



DEDYKOWANE ROZWIĄZANIA DLA ZESTAWU Z OŚCIEŻNICĄ TERMO

Naświetla dostępne tylko i wyłącznie w komplecie z ościeżnicą TERMO.

Po zastosowaniu ościeżnicy TERMO istnieje możliwość łączenia naświetla z drzwiami jednoskrzydłowymi, drzwiami dwuskrzydłowymi oraz drzwiami z dostawkami nieotwieranymi. Wykonane są z ciepłego profilu aluminiowego TERMO. Dostępne we wszystkich kolorach. Każde naświetle posiada w standardzie pakiet 3-szybowy. Podane ceny naświetli zawierają zestaw montażowy.

Istnieje możliwość wykonania naświetli bocznych i górnych w rozmiarach niestandardowych, czyli pomiędzy wymiarami sugerowanymi w tabelach poniżej. Koszt naświetla o niestandardowym wymiarze to kwota z wymiaru wyższego + 90 zł/szt. za każde niestandardowe naświetle.



DOSTĘPNE OPCJE

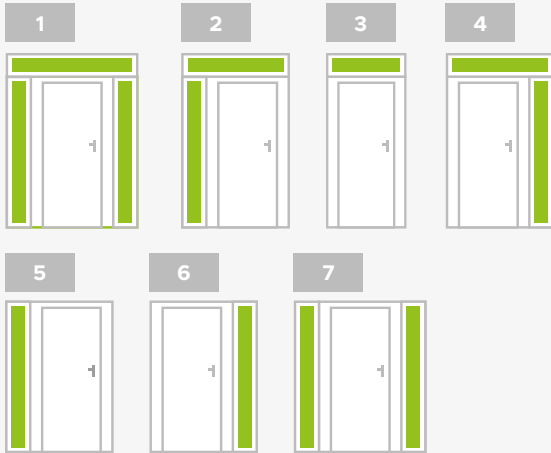

Szyba w naświetlu z aplikacjami LED i lustrem klasycznym od wewnątrz (naświetle nieprzezierne)

NOWOŚĆ

Dopłata do naświetla ze standardową szybą + 3850 zł/szt. Dotyczy wzorów z poziomymi aplikacjami.

WARTO WIEDZIEĆ

NAŚWIETLA GÓRNE¹

↕↔	925 (m 80)	1025 (m 90)	1125 (m 100)	1225	1325	1425	1525	1625	1725	1825	1925	2025	2125	2225	2325	2425	2525	2625
200	1140	1160	1190	1230	1260	1290	1330	1360	1390	1440	1460	1510	1540	1600	1620	1650	1670	1710
300	1190	1230	1260	1330	1360	1430	1450	1490	1540	1600	1650	1700	1750	1800	1840	1860	1910	1930
400	1260	1290	1340	1450	1490	1540	1620	1640	1710	1750	1800	1840	1880	1930	1980	2010	2080	2120
500	1340	1360	1430	1550	1600	1640	1700	1760	1840	1880	1980	2030	2110	2170	2230	2310	2370	2440

NAŚWIETLA BOCZNE¹

↕↔	200	300	400	500	600	700	800
2080	1510	1700	1840	2030	2170	2290	2410

NAŚWIETLA BOCZNE WYŻSZE NIŻ STANDARD¹

↕↔	200	300	400	500	600	700	800
2200	1570	1800	1930	2170	2310	2370	2440
2300	1610	1840	1980	2230	2420	2480	2540
2400	1640	1860	2010	2310	2520	2600	2660

DOSTĘPNE RODZAJE ZESPOŁEN
W NAŚWIETLACH BOCZNYCH

- Standard (szkło przezroczyste) 4ESG/16/4/14/TF4
- Szkło mleczne 4ESG/16/4 MAT/14/TF4
- Szkło refleksyjne 4ESG/16/4 Reflex Brąz/14/TF4
- Piaskowane według wzoru 4ESG/16/4 Piaskowane/14/TF4 (nie dotyczy wzoru 26E)
- Pełne - panel (w kolorze naświetla)
- 4ESG/16/4 piaskowane w całości/ 14/TF4.
- Glass Design 4ESG/16/4/14/TF4 (opcja za dopłatą)
- Lustro Weneckie/Black/Black Lustro Weneckie/Paint Black/ Black Lacobel 3D (opcja za dopłatą)

NAŚWIETLA GÓRNE¹

↕↔	961 (m 80)	1061 (m 90)	1161 (m 100)	1261	1361	1461	1561	1661	1761	1861	1961	2061	2161	2261	2361	2461	2561	2661
200	1450	1470	1510	1540	1580	1600	1660	1680	1700	1750	1780	1790	1830	1850	1890	1910	1960	1990
300	1540	1580	1600	1680	1700	1760	1790	1840	1900	1950	1990	2040	2090	2140	2170	2210	2260	2290
400	1650	1680	1740	1830	1890	1910	1960	2010	2090	2110	2160	2210	2270	2310	2350	2400	2450	2490
500	1780	1800	1840	1890	2010	2070	2110	2170	2270	2310	2400	2460	2510	2600	2660	2720	2780	2850

NAŚWIETLA PREMIUM

NAŚWIETLA OPTIMUM

NAŚWIETLA OPTIMUM

NAŚWIETLA BOCZNE¹

↓ ↘ ↙ ↑	200	300	400	500	600	700	800
2100	1830	2090	2270	2510	2780	3050	3310

NAŚWIETLA BOCZNE WYŻSZE NIŻ STANDARD¹

↓ ↘ ↙ ↑	200	300	400	500	600	700	800
2200	1850	2140	2310	2600	2880	3150	3430
2300	1890	2170	2350	2660	2970	3240	3550
2400	1910	2210	2400	2720	3050	3380	3710

NAŚWIETLA GÓRNE¹

↓ ↘ ↙ ↑	983 (Ø80)	1083 (Ø90)	1183	1283	1383	1483	1583	1683	1783	1883	1983	2083	2183	2283	2383	2483	2583	2683
200	1450	1470	1510	1540	1580	1600	1660	1680	1700	1750	1780	1790	1830	1850	1890	1910	1960	1990
300	1540	1580	1600	1680	1700	1760	1790	1840	1900	1950	1990	2040	2090	2140	2170	2210	2260	2290
400	1650	1680	1740	1830	1890	1910	1960	2010	2090	2110	2160	2210	2270	2310	2350	2400	2450	2490
500	1780	1800	1840	1890	2010	2070	2110	2170	2270	2310	2400	2460	2510	2600	2660	2720	2780	2850

NAŚWIETLA BOCZNE¹

↓ ↘ ↙ ↑	200	300	400	500	600	700	800
2100	1830	2090	2270	2510	2780	3050	3310

NAŚWIETLA BOCZNE WYŻSZE NIŻ STANDARD¹

↓ ↘ ↙ ↑	200	300	400	500	600	700	800
2200	1850	2140	2310	2600	2880	3150	3430
2300	1890	2170	2350	2660	2970	3240	3550
2400	1910	2210	2400	2720	3050	3380	3710

NAŚWIETLA GÓRNE¹

↓ ↘ ↙ ↑	1014 (Ø80)	1114 (Ø90)	1214	1314	1414	1514	1614	1714	1814	1914	2014	2114	2314	2414	2514	2614
200	1730	1760	1810	1830	1890	1910	1980	2010	2030	2090	2120	2140	2180	2200	2260	2370
300	1830	1890	1910	2010	2030	2100	2140	2190	2270	2330	2370	2430	2500	2550	2590	2700
400	1970	2010	2070	2180	2260	2280	2340	2410	2500	2520	2580	2640	2710	2760	2800	2910
500	2050	2070	2120	2180	2320	2390	2430	2500	2620	2660	2760	2830	2890	2990	3060	3200

NAŚWIETLA BOCZNE¹

↓ ↘ ↙ ↑	200	300	400	500	600	700	800
2100	2180	2500	2710	2990	3320	3640	3950

NAŚWIETLA BOCZNE WYŻSZE NIŻ STANDARD¹

↓ ↘ ↙ ↑	200	300	400	500	600	700	800
2200	2200	2550	2760	3110	3430	3750	4100
2300	2260	2590	2800	3170	3550	3860	4230
2400	2280	2640	2870	3250	3640	4030	4430

NAŚWIETLA ALU HYBRID

DOSTĘPNE RODZAJE ZESPOŁEŃ W NAŚWIETLACH BOCZNYCH

1. Standard (szkło przezroczyste) 4ESG/20/4/20/TF4
2. Szkło mleczne 4ESG/20/4 MAT/20/TF4
3. Szkło refleksyjne 4ESG/20/4 Reflex Brąz/20/TF4
4. Piaskowane według wzoru 4ESG/20/4 Piaskowane/20/TF4 (nie dotyczy wzoru 26E)
5. Pełne - panel (w kolorze naświetla)
6. 4ESG/20/4 piaskowane w całości/ 20/TF4.
7. Glass Design 4ESG/20/4/20/TF4 (opcja za dopłatą)
8. Lustro Weneckie/Black/Black Lustro Weneckie/Paint Black/ Black Lacobel 3D (opcja za dopłatą)

DOSTĘPNE RODZAJE ZESPOŁEŃ W NAŚWIETLACH BOCZNYCH

1. Standard (szkło przezroczyste) 4ESG/20/4/20/TF4
2. Szkło mleczne 4ESG/20/4 MAT/20/TF4
3. Szkło refleksyjne 4ESG/20/4 Reflex brąz/20/TF4
4. Piaskowane według wzoru 4ESG/20/4 Piaskowane/20/TF4 (nie dotyczy wzoru 26E)
5. Pełne - panel (w kolorze naświetla)
6. 4ESG/20/4 piaskowane w całości/ 20/TF4
7. Glass Design 4ESG/20/4/20/TF4 (opcja za dopłatą)
8. Lustro Weneckie/Black/Black Lustro Weneckie/Paint Black/ Black Lacobel 3D (opcja za dopłatą)

DOSTĘPNE RODZAJE ZESPOŁEŃ W NAŚWIETLACH BOCZNYCH

1. Standard (szkło przezroczyste) 4ESG/20/4/20/TF4
2. Szkło mleczne 4ESG/20/4 MAT/20/TF4
3. Szkło refleksyjne 4ESG/20/4 Reflex brąz/20/TF4
4. Piaskowane według wzoru 4ESG/20/4 Piaskowane/20/TF4 (nie dotyczy wzoru 26E)
5. Pełne - panel (w kolorze naświetla)
6. 4ESG/20/4 piaskowane w całości/ 20/TF4
7. Glass Design 4ESG/20/4/20/TF4 (opcja za dopłatą)
8. Lustro Weneckie/Black/Black Lustro Weneckie/Paint Black/ Black Lacobel 3D (opcja za dopłatą)

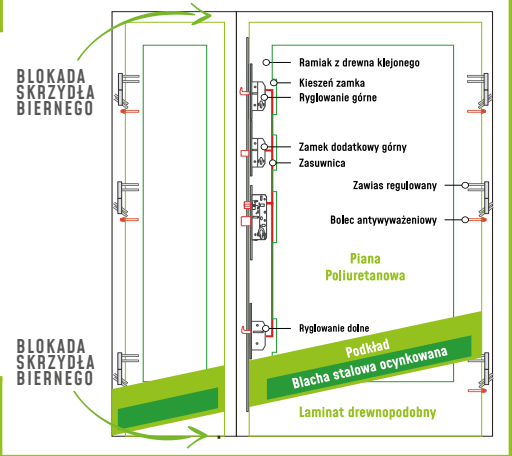
BUDOWA DRZWI DWUSKRZYDŁOWYCH PREMIUM

Drzwi dwuskrzydłowe posiadają standard wyposażenia serii PREMIUM i mogą występować zarówno z ościeżnicami „9” i „11” jak i TERMO (dopłata do ościeżnicy TERMO zgodnie z cennikiem).

W przedstawionych wzorach istnieje możliwość zamówienia skrzydła biernego w wersji pełnej bez przetłoczeń, przetłoczonej bądź z przeszkleniem zgodnie z tabelą dopłat. Skrzydła bierne w rozmiarze „30” wykonywane są wyłącznie w opcji pełnej, P6, X6 oraz dla wzorów z przetłoczeniami.

W drzwiach z ościeżnicą TERMO istnieje możliwość zamówienia naświetli górnych oraz bocznych (dopłata zgodnie z cennikiem). Skrzydło bierne jest elementem otwieranym.

SKRZYDŁO BIERNE

PEŁNE	PT 1	PT 2	PT 3	PT 4
+ 1790*	+ 3000*	+ 3000*	+ 3000*	+ 3000*
30,40,50,60	40, 50, 60	40,50,60	40,50,60	40,50,60

SKRZYDŁA BIERNE PRZESZKLONE

P 1**	P 2	P 3	P 4	P 5	P 6	P 7	P 8	P 9	P 10
+ 2870*	+2430*	+ 2870*	+ 3000*	+ 2710*	+ 2710*	+ 2710*	+ 2710*	+ 3000*	+ 3000*
40,50,60	40,50,60	40,50,60	40,50,60	40,50,60	30,40,50,60	40,50,60	40,50,60	40,50,60	40,50,60

SKRZYDŁA BIERNE Z PRZETŁOCZENIEM

T 1	T 2	T 3	T 4	T 5	T 6	T 7	T 8	T 9	T 10	T 11
+ 1940*	+ 1940*	+ 1940*	+ 1940*	+ 1940*	+ 1940*	+ 1940*	+ 1940*	+ 1940*	+ 1940*	+ 1940*
30,40,50,60	30,40,50,60	30,40,50,60	30,40,50,60	30,40,50,60	30,40,50,60	30,40,50,60	30,40,50,60	30,40,50,60	40,50,60	40,50,60

SKRZYDŁA BIERNE Z APLIKACJĄ INOX / LACOBEL BEZ PRZESZKLENIA

X 1	X 2	X 3	X 4	X 5	X 6	X 7	X 8	X 9	X 10
-	+ 2380*	+ 2380*	+ 2380*	+ 2380*	+ 2380*	+ 2380*	+ 2600*	+ 2600*	+ 2380*
	40,50,60	40,50,60	40,50,60	40,50,60	30,40,50,60	30,40,50,60	40,50,60	40,50,60	30,40,50,60

DOSTĘPNE RAMKI BLACK DLA SKRZYDEŁ BIERNYCH

PT1	PT2	PT3	PT4	P5	P6	P7	P8	X2	X3	X5	X6
								X7	X10		

DOSTĘPNE RODZAJE PRZESZKLEŃ W SKRZYDLE BIERNYM

REFLEX GRAFIT + BRAZ (PŁASKI / WYPUKŁY), MLECZNA	P1	P3	STANDARD (PRZEZROCZYSTE), PIASKOWANA WG WZORU, REFLEX GRAFIT+BRAZ (PŁASKI), MLECZNA, PIASKOWANA W CAŁOŚCI	P4	P5	P6	P7	P8
STANDARD (PRZEZROCZYSTE), REFLEX GRAFIT + BRAZ (PŁASKI), MLECZNA, PIASKOWANA W CAŁOŚCI	P2		KRYSTAŁ, SREBRNA KOSTKA, CZARNA KOSTKA	PT1	PT2	P4	P5	
STANDARD (PRZEZROCZYSTE), REFLEX GRAFIT + BRAZ (PŁASKI), PIASKOWANA W CAŁOŚCI, PIASKOWANA WG WZORU, MLECZNA	PT1	PT2	PT3	PT4				
			BLACK, BLACK LUTRO WENECKIE	P9	P10			

Drzwi z dostawkami posiadają standard wyposażenia dokładnie taki, jak wybrana linia drzwi i dodatkowo zawsze doposażone są w ciepłą ościeżnicę TERMO. Dostawki, czyli tzw. imitacje skrzydła mogą występować z jednej strony lub z obu stron skrzydła głównego i zawsze w standardzie skonstruowane są również na bazie ościeżnicy ciepłej TERMO. Dostawki są elementami uniwersalnymi i w wersji pojedynczej ta sama dostawka może występować z lewej lub z prawej strony w zależności od potrzeby. Ościeżnica drzwiowa z ościeżnicą dostawki łączona jest analogicznie do połączenia z naświetlem.

Dostawki nieotwierane dostępne są w szerokościach 30, 40, 50 i 60 cm (dostępność zależna od linii drzwi).

DOSTĘPNOŚĆ PONIŻSZYCH SZEROKOŚCI TYLKO DLA LINII PREMIUM. DLA LINII OPTIMUM I TERMO PRESTIGE LUX DOSTĘPNE SZEROKOŚCI PO KONSULTACJI Z DZIAŁEM SPRZEDAŻY. CENY ZAWIERAJĄ 1 SZTUKĘ DOSTAWKI.

	DOSTAWKI Z PRZETŁOCZENIEM I PRZESZKLENIEM					DOSTAWKI PRZESZKŁONE									
	-	PT 1	PT 2	PT 3	PT 4	P 1**	P 2	P 3	P 4	P 5	P 6	P 7	P 8	P 9	P 10
PREMIUM	+ 2370*	+ 3430*	+ 3430*	+ 3430*	+ 3430*	+ 3360*	+ 3050*	+ 3360*	+ 3650*	+ 3280*	+ 3280*	+ 3280*	+ 3280*	+ 3430*	+ 3430*
Dost. szerokości	30,40,50,60	40,50,60	40,50,60	40,50,60	40,50,60	40,50,60	40,50,60	40,50,60	40,50,60	40,50,60	30,40,50,60	40,50,60	40,50,60	40,50,60	40,50,60
OPTIMUM	+ 2760*	+ 3780*	+ 3780*	+ 3780*	+ 3780*	+ 3710*	+ 3410*	+ 3630*	+ 4000*	+ 3630*	+ 3630*	+ 3630*	+ 3630*	+ 3780*	+ 3780*
Dost. szerokości	30,40,50,60	50,60	50,60	50,60	50,60	50,60	50,60	50,60	50,60	50,60	40,50,60	50,60	50,60	50,60	50,60
TERMO PRESTIGE LUX	+ 3180*	+ 4210*	+ 4210*	+ 4210*	+ 4210*	+ 4150*	+ 3850*	+ 4150*	+ 4430*	+ 4070*	+ 4070*	+ 4070*	+ 4070*	+ 4210*	+ 4210*
Dost. szerokości	30,40,50,60	50,60	50,60	50,60	50,60	50,60	50,60	50,60	50,60	50,60	40,50,60	50,60	50,60	50,60	50,60

DOSTAWKI Z PRZETŁOCZENIEM

T 1	T 2	T 3	T 4	T 5	T 6	T 7	T 8	T 9	T 10	T 11

DOSTAWKI Z APLIKACJĄ INOX / LACOBEL BEZ PRZESZKLENIA

X 1	X 2	X 3	X 4	X 5	X 6	X 7	X 8	X 9	X 10

	INOX / LACOBEL JEDNOSTRONNIE																					
	T 1	T 2	T 3	T 4	T 5	T 6	T 7	T 8	T 9	T 10	T 11	X 1	X 2	X 3	X 4	X 5	X 6	X 7	X 8	X 9	X 10	
PREMIUM	+ 2510*	+ 2510*	+ 2510*	+ 2510*	+ 2510*	+ 2510*	+ 2510*	+ 2510*	+ 2510*	+ 2510*	+ 2510*	-	+ 2950*	+ 2950*	+ 2950*	+ 2950*	+ 2950*	+ 2950*	+ 3170*	+ 3170*	+ 2950*	
Dost. szerokości	30,40,50,60	30,40,50,60	30,40,50,60	30,40,50,60	30,40,50,60	30,40,50,60	30,40,50,60	30,40,50,60	30,40,50,60	30,40,50,60	40,50,60	40,50,60	-	40,50,60	40,50,60	40,50,60	40,50,60	30,40,50,60	40,50,60	40,50,60	40,50,60	40,50,60
OPTIMUM	+ 2900*	+ 2900*	+ 2900*	+ 2900*	+ 2900*	+ 2900*	+ 2900*	+ 2900*	+ 2900*	+ 2900*	+ 2900*	-	+ 3350*	+ 3350*	+ 3350*	+ 3350*	+ 3350*	+ 3350*	+ 3570*	+ 3570*	+ 3350*	
Dost. szerokości	40,50,60	40,50,60	30,40,50,60	40,50,60	40,50,60	30,40,50,60	30,40,50,60	30,40,50,60	30,40,50,60	30,40,50,60	40,50,60	40,50,60	-	50,60	50,60	40,50,60	50,60	40,50,60	50,60	50,60	50,60	50,60
TERMO PRESTIGE LUX	+ 3330*	+ 3330*	+ 3330*	+ 3330*	+ 3330*	+ 3330*	+ 3330*	+ 3330*	+ 3330*	+ 3330*	+ 3330*	-	+ 3760*	+ 3760*	+ 3760*	+ 3760*	+ 3760*	+ 3760*	+ 3980*	+ 3980*	+ 3760*	
Dost. szerokości	40,50,60	40,50,60	30,40,50,60	40,50,60	40,50,60	30,40,50,60	30,40,50,60	30,40,50,60	30,40,50,60	40,50,60	40,50,60	-	50,60	50,60	40,50,60	50,60	40,50,60	50,60	50,60	50,60	50,60	50,60

INOX / LACOBEL OBUSTRONNIE

PREMIUM	+ 3330*	+ 3180*	+ 3180*	+ 3180*	+ 3180*	+ 3180*	+ 3180*	+ 3400*	+ 3400*	+ 3180*
Dost. szerokości	40,50,60	40,50,60	40,50,60	40,50,60	40,50,60	40,50,60	30,40,50,60	30,40,50,60	40,50,60	30,40,50,60
OPTIMUM	+ 3710*	+ 3560*	+ 3560*	+ 3560*	+ 3560*	+ 3560*	+ 3560*	+ 3780*	+ 3780*	+ 3560*
Dost. szerokości	50,60	50,60	50,60	40,50,60	50,60	40,50,60	30,40,50,60	50,60	50,60	30,40,50,60
TERMO PRESTIGE LUX	+ 3980*	+ 3980*	+ 3980*	+ 3980*	+ 3980*	+ 3980*	+ 3980*	+ 4200*	+ 4200*	+ 3980*
Dost. szerokości	50,60	50,60	50,60	40,50,60	50,60	40,50,60	30,40,50,60	50,60	50,60	30,40,50,60

RAMKI BLACK DOSTĘPNE SĄ DLA NASTĘPUJĄCYCH DOSTAWEK

PT1	PT2	PT3	PT4	P5	P6	P7	P8	X2	X3
X5	X6	X7	X10						

*Podane ceny netto w PLN. **Dla wzoru P1 niedostępna ramka PVC w kolorze Antracyt Struktura.



KOLORY DOSTĘPNE W OKLEINIE

DOSTĘPNE RODZAJE PRZESZKLEN W SKRZYDLE BIERNYM



- REFLEX BRĄZ+GRAFIT, REFLEX WYPUKŁY, MLECZNA
- STANDARD (PRZEZROCZYSTE), REFLEX BRĄZ+GRAFIT, MLECZNA, PIASKOWANA W CAŁOŚCI
- STANDARD (PRZEZROCZYSTE), REFLEX BRĄZ+GRAFIT, PIASKOWANA W CAŁOŚCI, PIASKOWANA WG WZORU, MLECZNA
- STANDARD (PRZEZROCZYSTE), PIASKOWANA WG WZORU, REFLEX BRĄZ+GRAFIT, MLECZNA, PIASKOWANA W CAŁOŚCI
- KRYSTAŁ, SREBRNA KOSTKA, CZARNA KOSTKA

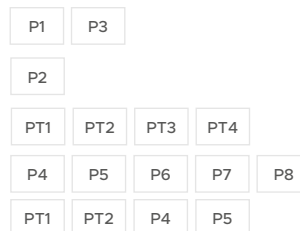

DOSTAWKI NIEOTWIERANE PREMIUM

Szerokość dostawki (np. 40) oznacza, że skrzydło dostawki wraz z ościeżnicą ma po zewnętrznej stronie całkowitą szerokość (Sc) 40 cm.

DOSTĘPNE ROZMIARY DOSTAWEK

SZEROKOŚĆ ZESTAWU	SZEROKOŚĆ SKRZYDŁA	SZEROKOŚĆ DOSTAWEK
1525	80	30 + 30
1625	90	30 + 30
1725	80	40 + 40
	100	30 + 30
1825	90	40 + 40
	100	40 + 40
1925	100	40 + 40
	80	50 + 50

I TAK DALEJ. DOPLATA DO DRZWI 100 ZGODNIE Z CENNIKIEM



SZCZEGÓŁOWE CECHY DRZWI PREMIUM TERMO ZNAJDZIESZ NA STRONIE 16

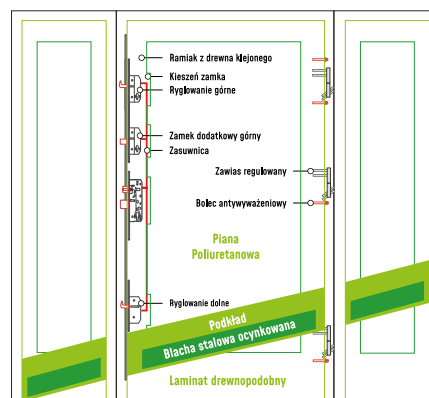

DOSTAWKI NIEOTWIERANE OPTIMUM

Szerokość dostawki (np. 40) oznacza, że skrzydło dostawki wraz z ościeżnicą ma po zewnętrznej stronie całkowitą szerokość (Sc) 40 cm.

DOSTĘPNE ROZMIARY DOSTAWEK

SZEROKOŚĆ ZESTAWU	SZEROKOŚĆ SKRZYDŁA	SZEROKOŚĆ DOSTAWEK
1761	80	40 + 40
1861	90	40 + 40
1961	100	40 + 40
	80	50 + 50

I TAK DALEJ. DOPLATA DO DRZWI 100 ZGODNIE Z CENNIKIEM



SZCZEGÓŁOWE CECHY DRZWI OPTIMUM TERMO ZNAJDZIESZ NA STRONIE 13

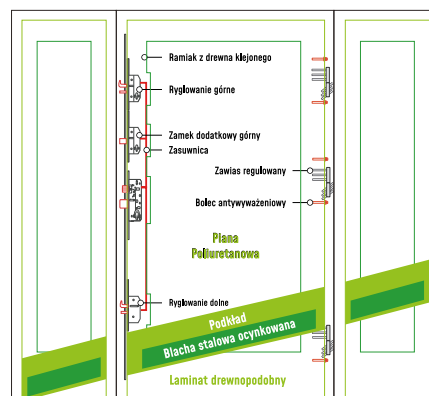

DOSTAWKI NIEOTWIERANE TERMO PRESTIGE LUX

Szerokość dostawki (np. 40) oznacza, że skrzydło dostawki wraz z ościeżnicą ma po zewnętrznej stronie całkowitą szerokość (Sc) 40 cm.

DOSTĘPNE ROZMIARY DOSTAWEK

SZEROKOŚĆ ZESTAWU	SZEROKOŚĆ SKRZYDŁA	SZEROKOŚĆ DOSTAWEK
1783	80	40 + 40
1883	90	40 + 40
1983	80	50 + 50



SZCZEGÓŁOWE CECHY DRZWI TERMO PRESTIGE LUX ZNAJDZIESZ NA STRONIE 12

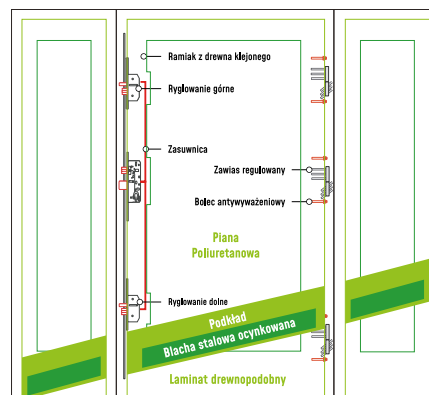

WZÓR	LINIA DRZWI	CENY DRZWI		DOPLATA ZA OŚCIEŻNICĘ TERMO	CENY DOPLAT DO DRZWI Z DOSTAWKAMI		
		CENA DRZWI BEZ PRZESZKLENIA ¹	CENA DRZWI Z PRZESZKLENIEM ¹		DOSTAWKA PEŁNA BEZ PRZETŁOCZEŃ ¹	DOSTAWKA Z PRZETŁOCZENIAMI ¹	DOSTAWKA PRZESZKŁONA ¹
WZÓR 1	Premium	+ 2239	-	+ 930	2390		
	Optimum	+ 3109	-	+ 1030	+ 2760		
	Termino Prestige Lux	+ 4509	-	-	+ 3090		
WZÓR 2, 3, 5	Premium	+ 2499	+ 3039	+ 930	+ 2390		
	Optimum	+ 3329	+ 3809	+ 1030	+ 2760		
	Termino Prestige Lux	+ 4839	+ 5619	-	+ 3090		
WZÓR 4	Premium	+ 2499	+ 3039	+ 930	+ 2390		
	Optimum	+ 3329	+ 3809	+ 1030	+ 2760		
	Termino Prestige Lux	-	-	-	+ 3090		
WZÓR 6	Premium	+ 2499	+ 3419	+ 930	+ 2390		
	Optimum	+ 3329	+ 4179	+ 1030	+ 2760		
	Termino Prestige Lux	+ 4839	+ 5939	-	+ 3090		
WZÓR 8	Premium	+ 2499	+ 3549	+ 930	+ 2390		
	Optimum	+ 3329	+ 4309	+ 1030	+ 2760		
	Termino Prestige Lux	-	-	-	+ 3090		
WZÓR 11	Premium	+ 2499	+ 3729	+ 930	+ 2390		
	Optimum	+ 3329	+ 4489	+ 1030	+ 2760		
	Termino Prestige Lux	+ 4839	+ 6049	-	+ 3090		
WZÓR 12	Premium	+ 2999* 3289**	+ 3729	+ 930	+ 2390		
	Optimum	+ 3869* 4169**	+ 4489	+ 1030	+ 2760		
	Termino Prestige Lux	+ 5759* 6059**	+ 6049	-	+ 3090		
WZÓR 13, 14, 27, 28	Premium	+ 2499	-	+ 900	+ 2310		
	Optimum	+ 3329	-	+ 1000	+ 2680		
	Termino Prestige Lux	+ 4839	-	-	+ 3090		
WZÓR 21, 23, 39	Premium	+ 3119* 3419**	+ 3459	+ 900	+ 2310		
	Optimum	+ 3979* 4269**	+ 4169	+ 1000	+ 2680		
	Termino Prestige Lux	+ 5869* 6169**	+ 5859	-	+ 3090		
WZÓR 22, 24, 25, 26, 36, 37, 38	Premium	+ 2999* 3289**	+ 3728	+ 900	+ 2310		
	Optimum	+ 3869* 4169**	+ 4483	+ 1000	+ 2680		
	Termino Prestige Lux	+ 5759* 6059**	+ 6047	-	+ 3090		
WZÓR 27, 28, 43	Premium	+ 2499**	-	+ 900	+ 2310		
	Optimum	+ 3359**	-	+ 1000	+ 2680		
	Termino Prestige Lux	+ 5019**	-	-	+ 3090		
WZÓR 29	Premium	+ 3279* 3419**	+ 3874	+ 900	+ 2310		
	Optimum	+ 4059* 4269**	+ 4628	+ 1000	+ 2680		
	Termino Prestige Lux	+ 6029* 6169**	+ 6328	-	+ 3090		
WZÓR 44	Premium	+ 3089* 3429**	-	+ 900	+ 2310		
	Optimum	+ 3989* 4279**	-	+ 1000	+ 2680		
	Termino Prestige Lux	+ 5909* 6219**	-	-	+ 3090		
WZÓR 26C, 26D	Premium	+ 2499	-	+ 900	+ 2310		
	Optimum	+ 3329	-	+ 1000	+ 2680		
	Termino Prestige Lux	+ 4839	-	-	+ 3090		
WZÓR 31	Premium	+ 2999* 3289**	+ 3874	+ 900	+ 2310		
	Optimum	+ 3869* 4169**	+ 4628	+ 1000	+ 2680		
	Termino Prestige Lux	+ 5759* 6059**	+ 6328	-	+ 3090		
WZÓR 32	Premium	+ 3009* 3289**	-	+ 900	+ 2310		
	Optimum	+ 3879* 4179**	-	+ 1000	+ 2680		
	Termino Prestige Lux	+ 5789* 6039**	-	-	+ 3090		
WZÓR 34	Premium	+ 2499	+ 3279	+ 900	+ 2310		
	Optimum	+ 3329	+ 4039	+ 1000	+ 2680		
	Termino Prestige Lux	+ 4839	+ 5909	-	+ 3090		
WZÓR 40	Premium	+ 3009* 3299**	-	+ 900	+ 2310		
	Optimum	+ 3879* 4179**	-	+ 1000	+ 2680		
	Termino Prestige Lux	+ 5799* 5939**	-	-	+ 3090		
WZÓR 41	Premium	+ 3009* 3299**	-	+ 900	+ 2310		
	Optimum	+ 3879* 4179**	-	+ 1000	+ 2680		
	Termino Prestige Lux	+ 5799* 5939**	-	-	+ 3090		
WZÓR 42	Premium	+ 2499	+ 3449	+ 900	+ 2310		
	Optimum	+ 3329	+ 4189	+ 1000	+ 2680		
	Termino Prestige Lux	+ 4839	+ 5999	-	+ 3090		

+ w zależności od wybranego wzoru

+ w zależności od wybranego wzoru



Otwieranie drzwi z zewnątrz pociągając za uchwyt



Otwieranie drzwi za pomocą klucza



Na zewnątrz



Wewnątrz

1

Klamko-pochwyty



Na zewnątrz



Wewnątrz



2

Pochwyty obustronny



Na zewnątrz



Wewnątrz



3

Klamko-pochwyty lub pochwyty obustronny z elektrozapcpe (funkcja rolki/dzień-noc)



Na zewnątrz



Wewnątrz



W przypadku korzystania z funkcji rolki w elektrozapcpe niezbędne jest wyposażenie drzwi w samozamykacz.

4

Klamko-pochwyty lub pochwyty obustronny z elektrozapcpe



Na zewnątrz



Wewnątrz



W przypadku korzystania z funkcji rolki w elektrozapcpe niezbędne jest wyposażenie drzwi w samozamykacz. Elektrozapcpe podłączony jest do zasilania, otwierany np. za pomocą domofonu. Konieczne jest stosowanie dedykowanego zasilacza.

5

Pochwyty z przyciskiem (jedno lub dwustronny)



Na zewnątrz



Wewnątrz



Elektrozapcpe podłączony jest do zasilania.

6

Drzwi z systemem automatycznego otwierania



Na zewnątrz



Wewnątrz



Zestaw zawiera czytnik linii papilarnych, system zbliżeniowy lub klawiaturę kodową. Dotyczy wyłącznie drzwi Termo Prestige Lux i Alu Hybrid. Drzwi wyposażone są w zasuwnicę automatyczną lub elektromotoryczną.

7

Pochwyty z przyciskiem oraz zasuwnicę automatyczną



Na zewnątrz



Wewnątrz



Przycisk w pochwyty uruchamia zasuwnicę. Dotyczy wyłącznie drzwi Termo Prestige Lux.

8

Drzwi przystosowane do zewnętrznego sterowania



Na zewnątrz



Wewnątrz



W celu uruchomienia tak skonfigurowanych drzwi należy podłączyć je do zewnętrznego sterownika (np. WiKeys). Dotyczy wyłącznie drzwi Termo Prestige Lux. Drzwi wyposażone są w zasuwnicę automatyczną.

9

Drzwi z systemem automatycznego otwierania w pochwyty













Na zewnątrz



Wewnątrz





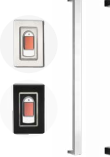
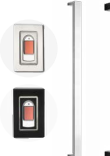

















Zestaw zawiera pochwyty z czytnikiem linii papilarnych. Dotyczy wyłącznie drzwi Termo Prestige Lux oraz Optimum Termo wyposażone w zasuwnicę automatyczną lub elektrozapcpe(y) z pamięcią.















Nazwa produktu		Premium Normal	Optimum	Termo Prestige Lux	Alu Hybrid
NOWOŚĆ	 <p>Zamek SMART YALE Dostępne kolory: Srebrny, Czarny. Zestaw zawiera zamek + WiFi Brige Connect do zdalnego sterowania + regulowana wkładka Linus do dopasowania do typu drzwi *dopłata 400,00 za zewnętrzną klawiaturę.</p>	2250,00	2250,00	2250,00	2250,00
	 <p>System biometryczny (Czytnik linii papilarnych) System automatycznego otwierania drzwi - otwieranie za pomocą odcisku palca. Zestaw zawiera zamek elektromotoryczny i zasilacz.</p>	—	—	4360,00	4360,00
	 <p>System kodowy System automatycznego otwierania drzwi - otwieranie poprzez wprowadzenie kodu na klawiaturze. Zestaw zawiera zamek elektromotoryczny i zasilacz.</p>	—	—	4000,00	4000,00
	 <p>System zbliżeniowy System automatycznego otwierania drzwi - otwieranie poprzez zbliżeniowy czytnik (w zestawie 2 szt.) lub np. kluczyczek samochodowy. Zestaw zawiera zamek elektromotoryczny i zasilacz.</p>	—	—	4000,00	4000,00
NOWOŚĆ	 <p>Zamek Elektromotoryczny z napędem do zewnętrznego sterowania W skład zestawu wchodzi zamek elektromotoryczny z napędem elektrycznym, odpowiednie okablowanie. Dostępne tylko dla linii Termo Prestige Lux i Alu Hybrid, nie wymaga stosowania elektrozaczepek, w standardzie zasuwnica elektromotoryczna.</p>	—	—	2700,00	2700,00
	 <p>Zamek Automatic z napędem elektrycznym do zewnętrznego sterowania W skład zestawu wchodzi zamek automatyczny z napędem elektrycznym, odpowiednie okablowanie. Dostępne tylko dla linii Termo Prestige Lux, nie wymaga stosowania elektrozaczepek, w standardzie zasuwnica automatyczna.</p>	—	—	2180,00	—
	 <p>Zamek Automatic z napędem elektrycznym sterowany pochwytem z przyciskiem W skład zestawu wchodzi zamek automatyczny z napędem elektrycznym, odpowiednie okablowanie. Dostępne tylko dla linii Termo Prestige Lux, nie wymaga stosowania elektrozaczepek, w standardzie zasuwnica automatyczna. Do zestawu należy wybrać dodatkowo pochwyty z przyciskiem.</p>	—	—	2180,00 + cena wybranego pochwyty	—
NOWOŚĆ	 <p>WIKED SMART To nowy sterownik i aplikacja do inteligentnego sterowania drzwiami WIKED. To rozwiązanie SMART umożliwia zdalnie sterować (otwierać) smartfonem zamek automatyczny lub elektromotoryczny a dodatkowo w sposób niezależny sterować oświetleniem w drzwiach (podświetleniem progu lub świetlnymi intarsje LED w doświetlu) zgodnie z wcześniej zaplanowanym harmonogramem lub rozpoznaniem zmerchzu w aplikacji.</p>	499,00	499,00	499,00	499,00
	 <p>WISMART Kontrola dostępu WiSmart Rolety* System oparty na sieci µWiFi. Możliwość logowania za pomocą kont Facebook, Google lub dowolnego e-maila.</p>	330,00	330,00	330,00	330,00
	 <p>WISMART Kontrola dostępu WiSmart Rolety DC* System oparty na sieci µWiFi. Możliwość logowania za pomocą kont Facebook, Google lub dowolnego e-maila. Wymaga zastosowania zasilacza 12V.</p>	290,00	290,00	290,00	290,00
	 <p>Pochwyty prostokątne Beta 150 cm z czytnikiem linii papilarnych oraz modulem WiFi Kąt montażu: 90°. Kolor: INOX (stal nierdzewna) lub BLACK. Dla drzwi Termo Prestige Lux zestaw zawiera programator, zasilacz oraz zamek Automatic lub trzy elektrozaczepek z pamięcią - zależnie od wybranej opcji. ⚠ Dla drzwi Optimum pochwyty dostępne wyłącznie w konfiguracji z ościeżnicą Termo. Zestaw zawiera programator, zasilacz oraz elektrozaczepek z pamięcią.</p>	—	<p>⚠ Kolor INOX 5450,00 Klamko-pochwyty</p> <p>⚠ Kolor Black 5810,00 Klamko-pochwyty</p>	<p>Kolor INOX 5450,00 Klamko-pochwyty</p> <p>Kolor Black 5810,00 Klamko-pochwyty</p>	<p>⚠ Kolor INOX 5450,00 Klamko-pochwyty</p> <p>⚠ Kolor Black 5810,00 Klamko-pochwyty</p>
	 <p>Pochwyty prostokątne Toro 180 z czytnikiem linii papilarnych oraz modulem WiFi Kąt montażu: 90° (pion) Kolor: INOX lub Black. Dla drzwi Termo Prestige Lux zestaw zawiera programator, zasilacz oraz zamek Automatic lub trzy elektrozaczepek z pamięcią - zależnie od wybranej opcji. ⚠ Dla drzwi Optimum pochwyty dostępne wyłącznie w konfiguracji z ościeżnicą Termo. Zestaw zawiera programator, zasilacz oraz elektrozaczepek z pamięcią.</p>	—	<p>⚠ Kolor INOX 4950,00 Klamko-pochwyty</p> <p>⚠ Kolor Black 5170,00 Klamko-pochwyty</p>	<p>Kolor INOX 4950,00 Klamko-pochwyty</p> <p>Kolor Black 5170,00 Klamko-pochwyty</p>	<p>⚠ Kolor INOX 4950,00 Klamko-pochwyty</p> <p>⚠ Kolor Black 5170,00 Klamko-pochwyty</p>
	 <p>Pochwyty prostokątne Toro 180 z czytnikiem linii papilarnych i LED Kąt montażu: 90° (pion) Kolor: INOX lub Black. Dla drzwi Termo Prestige Lux zestaw zawiera programator, zasilacz oraz zamek Automatic lub trzy elektrozaczepek z pamięcią - zależnie od wybranej opcji. ⚠ Dla drzwi Optimum pochwyty dostępne wyłącznie w konfiguracji z ościeżnicą Termo. Zestaw zawiera programator, zasilacz oraz elektrozaczepek z pamięcią.</p>	—	<p>⚠ Kolor INOX 5390,00 Klamko-pochwyty</p> <p>⚠ Kolor Black 5610,00 Klamko-pochwyty</p>	<p>Kolor INOX 5390,00 Klamko-pochwyty</p> <p>Kolor Black 5610,00 Klamko-pochwyty</p>	<p>⚠ Kolor INOX 5390,00 Klamko-pochwyty</p> <p>⚠ Kolor Black 5610,00 Klamko-pochwyty</p>

* W zależności od wybranego typu urządzenia WiSmart istnieje możliwość sterowania elektrozaczepek, roletami, bramami itp.















Nazwa produktu	 Premium Normal	 Optimum	 Termo Prestige Lux	 Alu Hybrid
 <p>Klamka Prime Dostępne kolory: Stare Złoto / INOX (stal nierdzewna)</p>	190,00	210,00	190,00	—
 <p>Klamka Tahoma Dostępne kolory: Stare Złoto / INOX (stal nierdzewna)</p>	190,00	210,00	190,00	—
 <p>Klamka Manitoba Dostępne kolory: INOX (stal nierdzewna) / Stare Złoto</p>	190,00	210,00	190,00	—
 <p>Klamka Magnus Dostępne kolory: INOX (stal nierdzewna) / Stare Złoto</p>	190,00	210,00	190,00	—
 <p>NOWOŚĆ Klamka LAVA Kolor: Black, Inox</p>	—	—	—	190,00
 <p>Wkładka (30/45) / Wkładko-gałka (30/45) System jednego klucza</p>	120,00 Drzwi Normal	—	—	—
 <p>Wkładka (30/45) / Wkładko-gałka (30/45) System jednego klucza. 5 klucze w zestawie.</p>	120,00	—	—	—
 <p>Wkładka (50/50) / Wkładko-gałka (50/50) System jednego klucza. 5 klucze w zestawie.</p>	—	170,00	—	—
 <p>Wkładko-gałka lub wkładka obustronna (55/55) System jednego klucza. 3 klucze w zestawie.</p>	—	—	140,00	—
 <p>NOWOŚĆ Wkładko-gałka lub wkładka obustronna Klasy D ABUS System jednego klucza. 3 klucze w zestawie.</p>	—	—	—	180,00
 <p>Próg aluminiowy z uszczelką</p>	70,00	—	—	—
 <p>Próg PVC z uszczelką Do ościeżnicy Termo</p>	70,00	—	—	—
 <p>Próg aluminiowy z uszczelką Do ościeżnicy Termo</p>	70,00	—	—	—
 <p>Próg aluminiowy</p>	—	100,00	—	100,00
 <p>Ciepły próg PVC/ALU z przegrodą termiczną Do ościeżnicy Termo</p>	—	130,00		—
 <p>NOWOŚĆ Ciepły próg PVC/ALU do Alu Hybrid</p>	—	—	—	150,00
 <p>Ościeżnica stalowa 9, 11</p>	480,00	—		—
 <p>Ościeżnica stalowa 12</p>	—	570,00	—	—
 <p>Ościeżnica aluminiowa Termo</p>	—	—	1820,00	—
 <p>NOWOŚĆ Ościeżnica Alu Hybrid</p>	—	—	—	2290,00

Nazwa produktu	Premium Normal	Optimum	Termo Prestige Lux	Alu Hybrid
 Drzwi wyższe niż standardowa wysokość Maksymalna wysokość wraz z ościeżnicą (Hc) do 2400 mm. Dostępne wyłącznie z ościeżnicą Termo. Dotyczy drzwi jednoskrzydłowych oraz drzwi z nasświetlami. Nie dotyczy drzwi w kolorze Mahoń, Dąb Bagienny, i Dąb Bielony.	1060,00 + ościeżnica Termo Dotyczy wyłącznie linii Premium	1100,00 + ościeżnica Termo	1200,00	1500,00
 Technologia drzwi aluminiowych Opcja dostępna dla wybranych wzorów klasycznych z ościeżnicą Termo. Umożliwia wykonanie wzoru drzwi stalowych w technologii aluminiowej. Brak możliwości zastosowania w opcji kolorystycznej Cameleon.	760,00 dopłata	760,00 dopłata	760,00 dopłata	—
 Zawias chowany (komplet) W skład kompletu drzwi z zawiasem chowanym wchodzi 2 szt. zawiasów. W przypadku drzwi wyższych niż 2200 mm zachodzi konieczność zastosowania dodatkowego trzeciego zawiasu. Zalecane zastosowanie poszerzenia bocznego do ościeżnicy Termo (min. 30 mm szerokości) (nie dotyczy zestawu z nasświetlem lub dostawką stałą, montowanymi od strony zawiasowej drzwi).	—	—	1490,00 Drzwi do wysokości 2200 mm 2250,00 Drzwi powyżej wysokości 2200 mm	—
 Zestaw montażowy do zawiasów chowanych Zestaw wielokrotnego wykorzystania niezbędny do montażu drzwi. W przypadku posiadania wcześniej nabytego zestawu nie jest wymagany jego ponowny zakup.	—	—	130,00	—
 Ościeżnica Termo Dedykowana linii Premium	890,00 ¹ 1280,00 ²	—	—	—
 Ościeżnica Termo Dedykowana linii Optimum	—	990,00 ¹ 1440,00 ²	—	—
 Ościeżnica Aluminiowo-kompozytowa Dedykowana liniom Optimum i Premium	530,00 ¹ 910,00 ²	540,00 ¹ 1000,00 ²	—	—
 Klamka Tahoma Kolor: Black	130,00 ¹ 310,00 ² Dopłata dla linii Premium	110,00 ¹ 320,00 ²	130,00 ¹ 310,00 ²	—
 Klamka Manitoba Kolor: Black	130,00 ¹ 310,00 ² Dopłata dla linii Premium	110,00 ¹ 320,00 ²	130,00 ¹ 310,00 ²	—
 Klamka Magnus Kolor: Black	130,00 ¹ 310,00 ² Dopłata dla linii Premium	110,00 ¹ 320,00 ²	130,00 ¹ 310,00 ²	—
 Klamka Prime Kolor: Black	130,00 ¹ 310,00 ² Dopłata dla linii Premium	110,00 ¹ 320,00 ²	130,00 ¹ 310,00 ²	—
 Klamka Prestige klasa C (z zabezpieczeniem) Kolory: Stare Złoto, INOX (stal nierdzewna)	300,00 ¹ 480,00 ² Dopłata dla linii Premium	260,00 ¹ 470,00 ²	300,00 ¹ 480,00 ²	—
 Klamka Prestige klasa C (bez zabezpieczenia) Kolory: Stare Złoto, INOX (stal nierdzewna)	230,00 ¹ 410,00 ² Dopłata dla linii Premium	210,00 ¹ 380,00 ²	230,00 ¹ 380,00 ²	—
 Klamka Prestige klasa C (z zabezpieczeniem) Kolor: Black	430,00 ¹ 610,00 ² Dopłata dla linii Premium	400,00 ¹ 610,00 ²	420,00 ¹ 610,00 ²	—
 Klamka Magnus klasa C (z zabezpieczeniem) Kolory: Stare Złoto, INOX (stal nierdzewna)	300,00 ¹ 480,00 ² Dopłata dla linii Premium	260,00 ¹ 470,00 ²	300,00 ¹ 480,00 ²	—
 Klamko-gałka Prestige klasa C Kolory: Stare Złoto, INOX (stal nierdzewna)	370,00 ¹ 540,00 ² Dopłata dla linii Premium	370,00 ¹ 540,00 ²	370,00 ¹ 540,00 ²	—
 Rozeta klasa C (z zabezpieczeniem, do pochwyтів dwustronnych) Kolor: INOX	300,00 ¹ 480,00 ² Dopłata dla linii Premium	260,00 ¹ 470,00 ²	300,00 ¹ 480,00 ²	—
 Rozeta klasa C (z zabezpieczeniem, do pochwyтів dwustronnych) Kolor: Black	430,00 ¹ 610,00 ² Dopłata dla linii Premium	400,00 ¹ 610,00 ²	430,00 ¹ 610,00 ²	—
 Klamko-gałka Kolory: Stare Złoto, INOX (stal nierdzewna)	120,00 ¹ 310,00 ² Dopłata dla linii Premium	100,00 ¹ 310,00 ²	120,00 ¹ 310,00 ²	—
  Szyld pierścieniowy + klamka LAVA Kolory: Black, INOX	—	—	200,00 Dopłata dla rozwiązań klamko-pochwyć	W standardzie dla rozwiązań klamko-pochwyć

Nazwa produktu		Premium Normal	Optimum	Termo Prestige Lux	Alu Hybrid
	Wkładka z funkcją awaryjną (opcja doposażenia wkładki standardowej) Pozwala na obustronne otwarcie drzwi przy włożeniu klucza z obu stron	80,00 <small>Dopłata do jednej sztuki wkładki obustronnej</small>	80,00 <small>Dopłata do jednej sztuki wkładki obustronnej</small>	80,00 <small>Dopłata do jednej sztuki wkładki obustronnej</small>	W standardzie
	Wkładka (30/45) + wkładko-gałka (30/45) klasa C System jednego klucza. 5 kluczy w zestawie.	170,00 ² 280,00 ³	—	—	—
	Wkładka (50/50) + wkładko-gałka (50/50) klasa C System jednego klucza. 5 kluczy w zestawie.	—	240,00 ² 420,00 ³	—	—
	Wkładko-gałka lub wkładka obustronna (55/55) klasa C System jednego klucza. 3 klucze w zestawie.	—	—	170,00 ² 300,00 ³	—
	Wkładka Black System jednego klucza. Wkładka lub komplet wkładek zależnie od serii drzwi.	110,00 ² 230,00 ³	130,00 ² 310,00 ³	150,00 ² 290,00 ³	—
	Wkładka Black klasa C System jednego klucza. Wkładka lub komplet wkładek zależnie od serii drzwi.	240,00 ³ 360,00 ³	350,00 ³ 530,00 ³	290,00 ³ 420,00 ³	180,00 ² 300,00 ³
	Wkładka Black klasa D ABUS z dedykowanym kluczem System jednego klucza. Wkładka lub komplet wkładek zależnie od serii drzwi.	—	—	—	300,00 ² 450,00 ³
	Wkładka Investlock WIKED klasa C Kolor: INOX. Zawiera 5 kluczy inwestorskich plus 2 klucze budowlane. Wkładka lub komplet wkładek zależnie od serii drzwi.	140,00 ³ 260,00 ³	210,00 ³ 390,00 ³	100,00 ³ 230,00 ³	—
	Wkładka Investlock WIKED klasa C Kolor: Black. Zawiera 5 kluczy inwestorskich plus 2 klucze budowlane. Wkładka lub komplet wkładek zależnie od serii drzwi.	220,00 ³ 340,00 ³	330,00 ³ 510,00 ³	270,00 ³ 400,00 ³	—
	Pochwyty okrągły Alfa 60 cm Kąt montażu: 45° lub 90° Kolor: INOX (stal nierdzewna)	660,00 ¹ 990,00 ¹ <small>Klamko-pochwyty</small> <small>Pochwyty obustronne</small>	660,00 ¹ 990,00 ¹ <small>Klamko-pochwyty</small> <small>Pochwyty obustronne</small>	660,00 990,00 <small>Klamko-pochwyty</small> <small>Pochwyty obustronne</small>	660,00 ¹ 990,00 ¹ <small>Klamko-pochwyty</small> <small>Pochwyty obustronne</small>
	Pochwyty okrągły Alfa 120 cm Kąt montażu: 45° lub 90° Kolor: INOX (stal nierdzewna)	800,00 1150,00 <small>Klamko-pochwyty</small> <small>Pochwyty obustronne</small>	800,00 1150,00 <small>Klamko-pochwyty</small> <small>Pochwyty obustronne</small>	800,00 1150,00 <small>Klamko-pochwyty</small> <small>Pochwyty obustronne</small>	800,00 1150,00 <small>Klamko-pochwyty</small> <small>Pochwyty obustronne</small>
	Pochwyty okrągły Alfa 120 cm z przyciskiem Kąt montażu: 45° lub 90° Kolor: INOX (stal nierdzewna) Wymaga zastosowania elektrozaczepu oraz zasilacza lub zasuwnicy automatycznej (dostępnej wyłącznie dla linii Termo Prestige Lux lub Alu Hybrid). Niedostępny dla zasuwnicy elektromotorycznej.	1190,00 1550,00 <small>Klamko-pochwyty</small> <small>Pochwyty obustronne</small>	1190,00 1550,00 <small>Klamko-pochwyty</small> <small>Pochwyty obustronne</small>	1190,00 1550,00 <small>Klamko-pochwyty</small> <small>Pochwyty obustronne</small>	—
	Pochwyty okrągły Alfa 150 cm Kąt montażu: 45° lub 90° Kolor: INOX (stal nierdzewna)	930,00 1270,00 <small>Klamko-pochwyty</small> <small>Pochwyty obustronne</small>	930,00 1270,00 <small>Klamko-pochwyty</small> <small>Pochwyty obustronne</small>	930,00 1270,00 <small>Klamko-pochwyty</small> <small>Pochwyty obustronne</small>	930,00 1270,00 <small>Klamko-pochwyty</small> <small>Pochwyty obustronne</small>
	Pochwyty okrągły Alfa 150 cm z przyciskiem Kąt montażu: 45° lub 90° Kolor: INOX (stal nierdzewna) Wymaga zastosowania elektrozaczepu oraz zasilacza lub zasuwnicy automatycznej (dostępnej wyłącznie dla linii Termo Prestige Lux lub Alu Hybrid). Niedostępny dla zasuwnicy elektromotorycznej.	1280,00 1620,00 <small>Klamko-pochwyty</small> <small>Pochwyty obustronne + obustronny przycisk</small>	1280,00 1620,00 <small>Klamko-pochwyty</small> <small>Pochwyty obustronne + obustronny przycisk</small>	1280,00 1620,00 <small>Klamko-pochwyty</small> <small>Pochwyty obustronne + obustronny przycisk</small>	—
	Pochwyty okrągły Alfa 120 cm Kąt montażu: 45° lub 90° Kolor: Black	1020,00 1360,00 <small>Klamko-pochwyty</small> <small>Pochwyty obustronne</small>	1020,00 1360,00 <small>Klamko-pochwyty</small> <small>Pochwyty obustronne</small>	1020,00 1360,00 <small>Klamko-pochwyty</small> <small>Pochwyty obustronne</small>	1020,00 1360,00 <small>Klamko-pochwyty</small> <small>Pochwyty obustronne</small>
	Pochwyty okrągły Alfa 120 cm z przyciskiem Kąt montażu: 45° lub 90° Kolor: Black. Wymaga zastosowania elektrozaczepu oraz zasilacza lub zasuwnicy automatycznej (dostępnej wyłącznie dla linii Termo Prestige Lux)	1430,00 1920,00 <small>Klamko-pochwyty</small> <small>Pochwyty obustronne</small>	1430,00 1920,00 <small>Klamko-pochwyty</small> <small>Pochwyty obustronne</small>	1430,00 1920,00 <small>Klamko-pochwyty</small> <small>Pochwyty obustronne</small>	—
	Pochwyty okrągły Alfa 150 cm Kąt montażu: 45° lub 90° Kolor: Black	1110,00 1460,00 <small>Klamko-pochwyty</small> <small>Pochwyty obustronne</small>	1110,00 1460,00 <small>Klamko-pochwyty</small> <small>Pochwyty obustronne</small>	1110,00 1460,00 <small>Klamko-pochwyty</small> <small>Pochwyty obustronne</small>	1110,00 1460,00 <small>Klamko-pochwyty</small> <small>Pochwyty obustronne</small>
	Pochwyty okrągły Alfa 150 cm z przyciskiem Kąt montażu: 45° lub 90° Kolor: Black. Wymaga zastosowania elektrozaczepu oraz zasilacza lub zasuwnicy automatycznej (dostępnej wyłącznie dla linii Termo Prestige Lux)	1550,00 2050,00 <small>Klamko-pochwyty</small> <small>Pochwyty obustronne + obustronny przycisk</small>	1550,00 2050,00 <small>Klamko-pochwyty</small> <small>Pochwyty obustronne + obustronny przycisk</small>	1550,00 2050,00 <small>Klamko-pochwyty</small> <small>Pochwyty obustronne + obustronny przycisk</small>	—
	Pochwyty prostokątny Beta 120 cm Kąt montażu: 45° lub 90° Kolor: INOX (stal nierdzewna)	800,00 1150,00 <small>Klamko-pochwyty</small> <small>Pochwyty obustronne</small>	800,00 1150,00 <small>Klamko-pochwyty</small> <small>Pochwyty obustronne</small>	800,00 1150,00 <small>Klamko-pochwyty</small> <small>Pochwyty obustronne</small>	800,00 1150,00 <small>Klamko-pochwyty</small> <small>Pochwyty obustronne</small>
	Pochwyty prostokątny Beta 120 cm z przyciskiem Kąt montażu: 45° lub 90° Kolor: INOX (stal nierdzewna) Wymaga zastosowania elektrozaczepu oraz zasilacza lub zasuwnicy automatycznej (dostępnej wyłącznie dla linii Termo Prestige Lux)	1190,00 1550,00 <small>Klamko-pochwyty</small> <small>Pochwyty obustronne</small>	1190,00 1550,00 <small>Klamko-pochwyty</small> <small>Pochwyty obustronne</small>	1190,00 1550,00 <small>Klamko-pochwyty</small> <small>Pochwyty obustronne</small>	—

Nazwa produktu	Premium Normal	Optimum	Termo Prestige Lux	Alu Hybrid
 Pochwyty prostokątne Beta 150 cm Kąt montażu: 45° lub 90° Kolor: INOX (stal nierdzewna)	930,00 Klamko-pochwyty 1270,00 Pochwyty obustronny	930,00 Klamko-pochwyty 1270,00 Pochwyty obustronny	930,00 Klamko-pochwyty 1270,00 Pochwyty obustronny	930,00 Klamko-pochwyty 1270,00 Pochwyty obustronny
 Pochwyty prostokątne Beta 150 cm z przyciskiem Kąt montażu: 45° lub 90° Kolor: INOX (stal nierdzewna) Wymaga zastosowania elektrozaczepu oraz zasilacza lub zasuwnicy automatycznej (dostępnej wyłącznie dla linii Termo Prestige Lux)	1280,00 Klamko-pochwyty 1620,00 Pochwyty obustronny + obustronny przycisk	1280,00 Klamko-pochwyty 1620,00 Pochwyty obustronny + obustronny przycisk	1280,00 Klamko-pochwyty 1620,00 Pochwyty obustronny + obustronny przycisk	—
 Pochwyty prostokątne Beta 150 cm z czytnikiem linii papilarnych Kąt montażu: 90°. Kolor: INOX (stal nierdzewna) lub Black. W zestawie programator i zasilacz.	—	szczegółowe informacje w dziale Inteligentne Technologie		
 Pochwyty prostokątne Beta 120 cm Kąt montażu: 45° lub 90° Kolor: Black, Gold	1020,00 Klamko-pochwyty 1360,00 Pochwyty obustronny	1020,00 Klamko-pochwyty 1360,00 Pochwyty obustronny	1020,00 Klamko-pochwyty 1360,00 Pochwyty obustronny	1020,00 Klamko-pochwyty 1360,00 Pochwyty obustronny
 Pochwyty prostokątne Beta 120 cm z przyciskiem Kąt montażu: 45° lub 90° Kolor: Black, Gold. Wymaga zastosowania elektrozaczepu oraz zasilacza lub zasuwnicy automatycznej (dostępnej wyłącznie dla linii Termo Prestige Lux)	1430,00 Klamko-pochwyty 1920,00 Pochwyty obustronny	1430,00 Klamko-pochwyty 1920,00 Pochwyty obustronny	1430,00 Klamko-pochwyty 1920,00 Pochwyty obustronny	—
 Pochwyty prostokątne Beta 150 cm Kąt montażu: 45° lub 90° Kolor: Black, Gold	1110,00 Klamko-pochwyty 1460,00 Pochwyty obustronny	1110,00 Klamko-pochwyty 1460,00 Pochwyty obustronny	1110,00 Klamko-pochwyty 1460,00 Pochwyty obustronny	1110,00 Klamko-pochwyty 1460,00 Pochwyty obustronny
 Pochwyty prostokątne Beta 150 cm z przyciskiem Kąt montażu: 45° lub 90° Kolor: Black, Gold (dla Optimum i Termo Prestige Lux). Wymaga zastosowania elektrozaczepu oraz zasilacza lub zasuwnicy automatycznej (dostępnej wyłącznie dla linii Termo Prestige Lux)	1550,00 Klamko-pochwyty 2050,00 Pochwyty obustronny + obustronny przycisk	1550,00 Klamko-pochwyty 2050,00 Pochwyty obustronny + obustronny przycisk	1550,00 Klamko-pochwyty 2050,00 Pochwyty obustronny + obustronny przycisk	—
 Pochwyty Toro 180 cm Kąt montażu: 90° Kolor: INOX	930,00 Klamko-pochwyty 1270,00 Pochwyty obustronny	930,00 Klamko-pochwyty 1270,00 Pochwyty obustronny	930,00 Klamko-pochwyty 1270,00 Pochwyty obustronny	930,00 Klamko-pochwyty 1270,00 Pochwyty obustronny
	1280,00 Klamko-pochwyty (wersja z przyciskiem) 1620,00 Pochwyty obustronny (+ obustronny przycisk)	1280,00 Klamko-pochwyty (wersja z przyciskiem) 1620,00 Pochwyty obustronny (+ obustronny przycisk)	1280,00 Klamko-pochwyty (wersja z przyciskiem) 1620,00 Pochwyty obustronny (+ obustronny przycisk)	—
	1930,00 Klamko-pochwyty (wersja z podświetleniem) 2500,00 Pochwyty obustronny (wersja z podświetleniem)	1930,00 Klamko-pochwyty (wersja z podświetleniem) 2500,00 Pochwyty obustronny (wersja z podświetleniem)	1930,00 Klamko-pochwyty (wersja z podświetleniem) 2500,00 Pochwyty obustronny (wersja z podświetleniem)	1930,00 Klamko-pochwyty (wersja z podświetleniem) 2500,00 Pochwyty obustronny (wersja z podświetleniem)
	—	4770,00 Klamko-pochwyty (wersja z czytnikiem linii papilarnych)	4770,00 Klamko-pochwyty (wersja z czytnikiem linii papilarnych)	4770,00 Klamko-pochwyty (wersja z czytnikiem linii papilarnych)
	1110,00 Klamko-pochwyty 1460,00 Pochwyty obustronny	1110,00 Klamko-pochwyty 1460,00 Pochwyty obustronny	1110,00 Klamko-pochwyty 1460,00 Pochwyty obustronny	1110,00 Klamko-pochwyty 1460,00 Pochwyty obustronny
	1550,00 Klamko-pochwyty (wersja z przyciskiem) 2050,00 Pochwyty obustronny (+ obustronny przycisk)	1550,00 Klamko-pochwyty (wersja z przyciskiem) 2050,00 Pochwyty obustronny (+ obustronny przycisk)	1550,00 Klamko-pochwyty (wersja z przyciskiem) 2050,00 Pochwyty obustronny (+ obustronny przycisk)	—
 Pochwyty Toro 180 cm Kąt montażu: 90° Kolor: BLACK	2040,00 Klamko-pochwyty (wersja z podświetleniem) 2600,00 Pochwyty obustronny (wersja z podświetleniem)	2040,00 Klamko-pochwyty (wersja z podświetleniem) 2600,00 Pochwyty obustronny (wersja z podświetleniem)	2040,00 Klamko-pochwyty (wersja z podświetleniem) 2600,00 Pochwyty obustronny (wersja z podświetleniem)	2040,00 Klamko-pochwyty (wersja z podświetleniem) 2600,00 Pochwyty obustronny (wersja z podświetleniem)
	—	5170,00 Klamko-pochwyty (wersja z czytnikiem linii papilarnych)	5170,00 Klamko-pochwyty (wersja z czytnikiem linii papilarnych)	5170,00 Klamko-pochwyty (wersja z czytnikiem linii papilarnych)
	930,00 Klamko-pochwyty 1270,00 Pochwyty obustronny	930,00 Klamko-pochwyty 1270,00 Pochwyty obustronny	930,00 Klamko-pochwyty 1270,00 Pochwyty obustronny	930,00 Klamko-pochwyty 1270,00 Pochwyty obustronny
	930,00 Klamko-pochwyty 1270,00 Pochwyty obustronny	930,00 Klamko-pochwyty 1270,00 Pochwyty obustronny	930,00 Klamko-pochwyty 1270,00 Pochwyty obustronny	930,00 Klamko-pochwyty 1270,00 Pochwyty obustronny
 Pochwyty w łuku okrągły Omega 150 cm Do wzoru: 36, 38. Kolor: INOX	930,00 Klamko-pochwyty 1270,00 Pochwyty obustronny	930,00 Klamko-pochwyty 1270,00 Pochwyty obustronny	930,00 Klamko-pochwyty 1270,00 Pochwyty obustronny	930,00 Klamko-pochwyty 1270,00 Pochwyty obustronny
 Pochwyty w łuku okrągły Gamma 150 cm Do wzoru: 31. Kolor: INOX	930,00 Klamko-pochwyty 1270,00 Pochwyty obustronny	930,00 Klamko-pochwyty 1270,00 Pochwyty obustronny	930,00 Klamko-pochwyty 1270,00 Pochwyty obustronny	930,00 Klamko-pochwyty 1270,00 Pochwyty obustronny
 Pochwyty w łuku okrągły Sigma 90 cm Dedykowane do wzoru: 21 A, 23 A. Kolor: INOX	790,00 Klamko-pochwyty 980,00 Pochwyty obustronny	790,00 Klamko-pochwyty 980,00 Pochwyty obustronny	790,00 Klamko-pochwyty 980,00 Pochwyty obustronny	790,00 Klamko-pochwyty 980,00 Pochwyty obustronny
 Pochwyty w łuku okrągły Sigma 150 cm Dedykowane do wzoru: 21 A, 23 A. Kolor: INOX	930,00 Klamko-pochwyty 1270,00 Pochwyty obustronny	930,00 Klamko-pochwyty 1270,00 Pochwyty obustronny	930,00 Klamko-pochwyty 1270,00 Pochwyty obustronny	930,00 Klamko-pochwyty 1270,00 Pochwyty obustronny
 Pochwyty Space Lacobel 50 cm Kąt montażu: 90° (pion) Kolor: Black lub White. Wypełnieniem pochwyty jest czarna tafła szkła o wysokim polysku.	1260,00 Klamko-pochwyty 1780,00 Pochwyty obustronny	1260,00 Klamko-pochwyty 1780,00 Pochwyty obustronny	1260,00 Klamko-pochwyty 1780,00 Pochwyty obustronny	1260,00 Klamko-pochwyty 1780,00 Pochwyty obustronny
 Pochwyty Space Lacobel 90 cm Kąt montażu: 90° (pion) Kolor: Black lub White. Wypełnieniem pochwyty jest czarna tafła szkła o wysokim polysku.	1720,00 Klamko-pochwyty 2360,00 Pochwyty obustronny	1720,00 Klamko-pochwyty 2360,00 Pochwyty obustronny	1720,00 Klamko-pochwyty 2360,00 Pochwyty obustronny	1720,00 Klamko-pochwyty 2360,00 Pochwyty obustronny

Nazwa produktu	Premium Normal	Optimum	Termo Prestige Lux	Alu Hybrid
<p>Pochwyty Space Deerstone 50 cm Kąt montażu: 90° (pion) Kolor: Black lub White. Wypełnieniem pochwyty jest speik kwarcowy: marmur czarny, marmur anatolian lub drewnopodobny.</p>	1260,00 Klamko-pochwyty 1780,00 Pochwyty obustronny	1260,00 Klamko-pochwyty 1780,00 Pochwyty obustronny	1260,00 Klamko-pochwyty 1780,00 Pochwyty obustronny	1260,00 Klamko-pochwyty 1780,00 Pochwyty obustronny
<p>Pochwyty Space Deerstone 90 cm Kąt montażu: 90° (pion) Kolor: Black lub White. Wypełnieniem pochwyty jest speik kwarcowy: marmur czarny, marmur anatolian lub drewnopodobny.</p>	1720,00 Klamko-pochwyty 2360,00 Pochwyty obustronny	1720,00 Klamko-pochwyty 2360,00 Pochwyty obustronny	1720,00 Klamko-pochwyty 2360,00 Pochwyty obustronny	1720,00 Klamko-pochwyty 2360,00 Pochwyty obustronny
<p>Pochwyty Space Decor 50 cm Kąt montażu: 90° (pion) Kolor: Black lub White. Wypełnieniem pochwyty dowolny, wybrany kolor laminatu drzwiowego.</p>	1010,00 Klamko-pochwyty 1330,00 Pochwyty obustronny	1010,00 Klamko-pochwyty 1330,00 Pochwyty obustronny	1010,00 Klamko-pochwyty 1330,00 Pochwyty obustronny	1010,00 Klamko-pochwyty 1330,00 Pochwyty obustronny
<p>Pochwyty Space Decor 90 cm Kąt montażu: 90° (pion) Kolor: Black lub White. Wypełnieniem pochwyty dowolny, wybrany kolor laminatu drzwiowego.</p>	1210,00 Klamko-pochwyty 1620,00 Pochwyty obustronny	1210,00 Klamko-pochwyty 1620,00 Pochwyty obustronny	1210,00 Klamko-pochwyty 1620,00 Pochwyty obustronny	1210,00 Klamko-pochwyty 1620,00 Pochwyty obustronny
<p>Pochwyty Space RAL 50 cm Kąt montażu: 90° (pion) Kolor: Black lub White. Wypełnieniem pochwyty jest dowolny, wybrany kolor RAL.</p>	1010,00 Klamko-pochwyty 1330,00 Pochwyty obustronny	1010,00 Klamko-pochwyty 1330,00 Pochwyty obustronny	1010,00 Klamko-pochwyty 1330,00 Pochwyty obustronny	1010,00 Klamko-pochwyty 1330,00 Pochwyty obustronny
<p>Pochwyty Space RAL 90 cm Kąt montażu: 90° (pion) Kolor: Black lub White. Wypełnieniem pochwyty jest dowolny, wybrany kolor RAL.</p>	1210,00 Klamko-pochwyty 1620,00 Pochwyty obustronny	1210,00 Klamko-pochwyty 1620,00 Pochwyty obustronny	1210,00 Klamko-pochwyty 1620,00 Pochwyty obustronny	1210,00 Klamko-pochwyty 1620,00 Pochwyty obustronny
<p>Pochwyty Stripe 48 cm Kąt montażu: 90° (pion) Kolor: Black</p>	810,00 Klamko-pochwyty 1150,00 Pochwyty obustronny	810,00 Klamko-pochwyty 1150,00 Pochwyty obustronny	810,00 Klamko-pochwyty 1150,00 Pochwyty obustronny	810,00 Klamko-pochwyty 1150,00 Pochwyty obustronny
<p>Pochwyty Stripe 150 cm Kąt montażu: 90° (pion) Kolor: Black</p>	1040,00 Klamko-pochwyty 1560,00 Pochwyty obustronny	1040,00 Klamko-pochwyty 1560,00 Pochwyty obustronny	1040,00 Klamko-pochwyty 1560,00 Pochwyty obustronny	1040,00 Klamko-pochwyty 1560,00 Pochwyty obustronny
<p>Pochwyty Duo Black 50 cm x 2 Kąt montażu: 90° (pion) Kolor: Black. Występują w komplecie dwóch sztuk. Ułożenie różni się w zależności od wybranego wzoru drzwi.</p>	1170,00 Klamko-pochwyty 1500,00 Pochwyty obustronny	1170,00 Klamko-pochwyty 1500,00 Pochwyty obustronny	1170,00 Klamko-pochwyty 1500,00 Pochwyty obustronny	1170,00 Klamko-pochwyty 1500,00 Pochwyty obustronny
<p>Pochwyty Slim Space Lacobel 120 cm Kąt montażu: 90° (pion) Kolor ramki: Black. Wypełnieniem pochwyty jest czarna tafła szkła o wysokim polysku.</p>	1 450,00 Klamko-pochwyty 2 180,00 Pochwyty obustronny	1 450,00 Klamko-pochwyty 2 180,00 Pochwyty obustronny	1 450,00 Klamko-pochwyty 2 180,00 Pochwyty obustronny	1 450,00 Klamko-pochwyty 2 180,00 Pochwyty obustronny
	1 850,00 Klamko-pochwyty (wersja z przyciskiem)	1 850,00 Klamko-pochwyty (wersja z przyciskiem)	1 850,00 Klamko-pochwyty (wersja z przyciskiem)	—
	2 780,00 Pochwyty obustronny (+ obustronny przycisk)	2 780,00 Pochwyty obustronny (+ obustronny przycisk)	2 780,00 Pochwyty obustronny (+ obustronny przycisk)	—
	—	5 500,00 Klamko-pochwyty (wersja z czytnikiem lini papilarnych)	5 500,00 Klamko-pochwyty (wersja z czytnikiem lini papilarnych)	5 500,00 Klamko-pochwyty (wersja z czytnikiem lini papilarnych)
	—	6 100,00 Klamko-pochwyty (wersja z czytnikiem i podświetleniem)	6 100,00 Klamko-pochwyty (wersja z czytnikiem i podświetleniem)	6 100,00 Klamko-pochwyty (wersja z czytnikiem i podświetleniem)
	2 350,00 Klamko-pochwyty (wersja z przyciskiem+LED)	2 350,00 Klamko-pochwyty (wersja z przyciskiem+LED)	2 350,00 Klamko-pochwyty (wersja z przyciskiem+LED)	—
	2 500,00 Klamko-pochwyty (wersja z podświetleniem)	2 500,00 Klamko-pochwyty (wersja z podświetleniem)	2 500,00 Klamko-pochwyty (wersja z podświetleniem)	2 500,00 Klamko-pochwyty (wersja z podświetleniem)
3 750,00 Pochwyty obustronny (wersja z podświetleniem)	3 750,00 Pochwyty obustronny (wersja z podświetleniem)	3 750,00 Pochwyty obustronny (wersja z podświetleniem)	3 750,00 Pochwyty obustronny (wersja z podświetleniem)	
1 550,00 Klamko-pochwyty 2 330,00 Pochwyty obustronny	1 550,00 Klamko-pochwyty 2 330,00 Pochwyty obustronny	1 550,00 Klamko-pochwyty 2 330,00 Pochwyty obustronny	1 550,00 Klamko-pochwyty 2 330,00 Pochwyty obustronny	
1 990,00 Klamko-pochwyty (wersja z przyciskiem)	1 990,00 Klamko-pochwyty (wersja z przyciskiem)	1 990,00 Klamko-pochwyty (wersja z przyciskiem)	—	
2 990,00 Pochwyty obustronny (+ obustronny przycisk)	2 990,00 Pochwyty obustronny (+ obustronny przycisk)	2 990,00 Pochwyty obustronny (+ obustronny przycisk)	—	
—	5 850,00 Klamko-pochwyty (wersja z czytnikiem lini papilarnych)	5 850,00 Klamko-pochwyty (wersja z czytnikiem lini papilarnych)	5 850,00 Klamko-pochwyty (wersja z czytnikiem lini papilarnych)	
—	6 490,00 Klamko-pochwyty (wersja z czytnikiem i podświetleniem)	6 490,00 Klamko-pochwyty (wersja z czytnikiem i podświetleniem)	6 490,00 Klamko-pochwyty (wersja z czytnikiem i podświetleniem)	
2 490,00 Klamko-pochwyty (wersja z przyciskiem+LED)	2 490,00 Klamko-pochwyty (wersja z przyciskiem+LED)	2 490,00 Klamko-pochwyty (wersja z przyciskiem+LED)	—	
2 190,00 Klamko-pochwyty (wersja z podświetleniem)	2 190,00 Klamko-pochwyty (wersja z podświetleniem)	2 190,00 Klamko-pochwyty (wersja z podświetleniem)	2 190,00 Klamko-pochwyty (wersja z podświetleniem)	
3 290,00 Pochwyty obustronny (wersja z podświetleniem)	3 290,00 Pochwyty obustronny (wersja z podświetleniem)	3 290,00 Pochwyty obustronny (wersja z podświetleniem)	3 290,00 Pochwyty obustronny (wersja z podświetleniem)	

Nazwa produktu (Akcesoria opcjonalne - za dopłatą)		Premium Normal	Optimum	Termo Prestige Lux	Alu Hybrid
NOWOŚĆ	 <p>Pochwyty Slim Space z podświetlaną żywicą 120 cm Kąt montażu: 90° (pion) Kolor ramki: Black. Wypełnienie pochwyty: Czarny Dąb ze złotą żywicą lub Orzech Europejski z niebieską żywicą.</p>	4 200,00 Klamko-pochwyty 6 300,00 4 500,00 Klamko-pochwyty (wersja z przyciskiem) 6 750,00 Pochwyty obustronny (+ obustronny przycisk)	4 200,00 Klamko-pochwyty 6 300,00 4 500,00 Klamko-pochwyty (wersja z przyciskiem) 6 750,00 Pochwyty obustronny (+ obustronny przycisk)	4 200,00 Klamko-pochwyty 6 300,00 4 500,00 Klamko-pochwyty (wersja z przyciskiem) 6 750,00 Pochwyty obustronny (+ obustronny przycisk)	4 200,00 Klamko-pochwyty 6 300,00 4 500,00 Klamko-pochwyty (wersja z przyciskiem) 6 750,00 Pochwyty obustronny (+ obustronny przycisk)
NOWOŚĆ	 <p>Pochwyty Slim Space z żywicą 150 cm Kąt montażu: 90° (pion) Kolor ramki: Black. Wypełnienie pochwyty: Czarny Dąb ze złotą żywicą lub Orzech Europejski z niebieską żywicą.</p>	4 500,00 Klamko-pochwyty 6 750,00 4 800,00 Klamko-pochwyty (wersja z przyciskiem) 7 200,00 Pochwyty obustronny (+ obustronny przycisk)	4 500,00 Klamko-pochwyty 6 750,00 4 800,00 Klamko-pochwyty (wersja z przyciskiem) 7 200,00 Pochwyty obustronny (+ obustronny przycisk)	4 500,00 Klamko-pochwyty 6 750,00 4 800,00 Klamko-pochwyty (wersja z przyciskiem) 7 200,00 Pochwyty obustronny (+ obustronny przycisk)	4 500,00 Klamko-pochwyty 6 750,00 4 800,00 Klamko-pochwyty (wersja z przyciskiem) 7 200,00 Pochwyty obustronny (+ obustronny przycisk)
	 <p>Pochwyty wpuszczany poziomy Pocket szer. 20 cm Dedykowane do wybranych wzorów. Przy wyborze tego pochwyty brak możliwości skracania drzwi. Kolor: INOX, Black. Wersja z przyciskiem wymaga zastosowania elektrozaczechu oraz zasilacza lub zasuwicy automatycznej (dostępnej wyłącznie dla linii Termo Prestige Lux)</p>	—	1080,00 Wersja podstawowa 1620,00 Wersja z przyciskiem	1080,00 Wersja podstawowa 1620,00 Wersja z przyciskiem	—
	 <p>Pochwyty wpuszczany poziomy Pocket szer. 20 cm Dedykowane do wybranych wzorów. Przy wyborze tego pochwyty brak możliwości skracania drzwi. Kolor: Inox, Black. Wersja z przyciskiem wymaga zastosowania elektrozaczechu oraz zasilacza lub zasuwicy automatycznej (dostępnej wyłącznie dla linii Termo Prestige Lux)</p>	—	1290,00 Wersja podstawowa 1830,00 Wersja z przyciskiem	1290,00 Wersja podstawowa 1830,00 Wersja z przyciskiem	—
	 <p>Pochwyty wpuszczany pionowy Pocket wys. 45 cm Dedykowane do wybranych wzorów. Przy wyborze tego pochwyty brak możliwości skracania drzwi. Kolor: INOX, Black Wersja z przyciskiem wymaga zastosowania elektrozaczechu oraz zasilacza lub zasuwicy automatycznej (dostępnej wyłącznie dla linii Termo Prestige Lux)</p>	—	1390,00 Wersja podstawowa 1940,00 Wersja z przyciskiem	1390,00 Wersja podstawowa 1940,00 Wersja z przyciskiem	—
	 <p>Pochwyty wpuszczany pionowy Pocket wys. 45 cm Dedykowane do wybranych wzorów. Przy wyborze tego pochwyty brak możliwości skracania drzwi. Kolor: Inox, Black. Wersja z przyciskiem wymaga zastosowania elektrozaczechu oraz zasilacza lub zasuwicy automatycznej (dostępnej wyłącznie dla linii Termo Prestige Lux)</p>	—	1620,00 Wersja podstawowa 2290,00 Wersja z przyciskiem	1620,00 Wersja podstawowa 2290,00 Wersja z przyciskiem	—
	 <p>Pochwyty wpuszczany pionowy Pocket wys. 180 cm Dedykowane do wybranych wzorów. Przy wyborze tego pochwyty brak możliwości skracania drzwi. Kolor: INOX, Black Wersja z przyciskiem wymaga zastosowania elektrozaczechu oraz zasilacza lub zasuwicy automatycznej (dostępnej wyłącznie dla linii Termo Prestige Lux)</p>	—	2500,00 Wersja podstawowa 3040,00 Wersja z przyciskiem	2500,00 Wersja podstawowa 3040,00 Wersja z przyciskiem	—
	 <p>Pochwyty wpuszczany pionowy Pocket wys. 180 cm Dedykowane do wybranych wzorów. Przy wyborze tego pochwyty brak możliwości skracania drzwi. Kolor: INOX, Black. Wersja z przyciskiem wymaga zastosowania elektrozaczechu oraz zasilacza lub zasuwicy automatycznej (dostępnej wyłącznie dla linii Termo Prestige Lux)</p>	—	2700,00 Wersja podstawowa 3240,00 Wersja z przyciskiem	2700,00 Wersja podstawowa 3240,00 Wersja z przyciskiem	—
NOWOŚĆ	 <p>Pochwyty zlicowany poziomy Slim Pocket szer. 20 cm Dedykowane dla kolekcji Future Inox, Glass Design i Alu Hybrid. Przy wyborze tego pochwyty brak możliwości skracania drzwi. Kolor: INOX, Black. Wersja z przyciskiem wymaga zastosowania elektrozaczechu oraz zasilacza lub zasuwicy automatycznej</p>	—	—	1290,00 Wersja podstawowa 1830,00 Wersja z przyciskiem	1290,00 Wersja podstawowa
NOWOŚĆ	 <p>Pochwyty poziomy Pocket z wycięciem pod szkło szer. 45cm Kolor: Black. Kolor szkła: Biały lub Czarny Dedykowane dla kolekcji My Glass i wzoru GF06 Tylko dla drzwi pokrytych szkłem. Przy wyborze tego pochwyty brak możliwości skracania drzwi. Wersja podświetlana z czytnikiem</p>	—	—	6500,00 Wersja podświetlana z przyciskiem	—
NOWOŚĆ	 <p>Pochwyty pionowy Pocket z wycięciem pod szkło wys. 180cm Kolor: Black. Kolor szkła: Biały lub Czarny Dedykowane dla kolekcji My Glass. Tylko dla drzwi pokrytych szkłem. Przy wyborze tego pochwyty brak możliwości skracania drzwi. Wersja z przyciskiem wymaga zastosowania elektrozaczechu oraz zasilacza lub zasuwicy automatycznej</p>	—	—	7800,00 Wersja z podświetleniem z czytnikiem	—
NOWOŚĆ	 <p>Pochwyty zlicowany pionowy Slim Pocket wys. 180 cm Dedykowane dla kolekcji Future Inox, Glass Design i Alu Hybrid. Przy wyborze tego pochwyty brak możliwości skracania drzwi. Kolor: Black. Wersja z przyciskiem wymaga zastosowania elektrozaczechu oraz zasilacza lub zasuwicy automatycznej</p>	—	—	2500,00 Wersja podstawowa 3750,00 Wersja z przyciskiem i podświetleniem	2500,00 Wersja podstawowa 3750,00 Wersja z przyciskiem i podświetleniem
NOWOŚĆ	 <p>Pochwyty Pocket chowany pod szkło wys. 180 cm Dedykowane dla kolekcji My Glass. Przy wyborze tego pochwyty brak możliwości skracania drzwi. Kolor: Black. Wersja z przyciskiem wymaga zastosowania elektrozaczechu oraz zasilacza lub zasuwicy automatycznej (dostępnej wyłącznie dla linii Termo Prestige Lux)</p>	—	—	2880,00 Wersja z przyciskiem i podświetleniem	—
	 <p>Przyciski zwalnijający napięcie w pochwyty Kolor: INOX lub Black Dotyczy tylko rozwiązań z elektrozaczechem</p>	260,00 Kolor INOX 280,00 Kolor BLACK	260,00 Kolor INOX 280,00 Kolor BLACK	260,00 Kolor INOX 280,00 Kolor BLACK	—
9 21	<p>Numeracja domu ze stali nierdzewnej (pojedyncza) Kolor: INOX lub Black. Wysokość: 15 cm. Cena obejmuje pojedynczą cyfrę lub literę + podklejona taśmą dwustronną o wysokiej wytrzymałości.</p>	40,00 Kolor INOX 50,00 Kolor BLACK	40,00 Kolor INOX 50,00 Kolor BLACK	40,00 Kolor INOX 50,00 Kolor BLACK	40,00 Kolor INOX 50,00 Kolor BLACK
37 16	<p>Numeracja domu ze stali nierdzewnej (tabliczka) Kolor: INOX lub Black. Wysokość: 13 cm. Cena obejmuje wykonanie do czterech cyfr/liter na tabliczce podklejonej taśmą dwustronną o wysokiej wytrzymałości. Szerokość zależna od ilości liter.</p>	80,00 Kolor INOX 90,00 Kolor BLACK	80,00 Kolor INOX 90,00 Kolor BLACK	80,00 Kolor INOX 90,00 Kolor BLACK	80,00 Kolor INOX 90,00 Kolor BLACK
34 58	<p>Numeracja domu ze stali nierdzewnej (podwójna tabliczka) Kolor: INOX lub Black. Wysokość: 13 cm. Cena obejmuje wykonanie do czterech cyfr/liter na tabliczce, przymocowanej do większej tabliczki podklejonej taśmą dwustronną o wysokiej wytrzymałości. Szerokość zależna od ilości liter.</p>	120,00 Kolor INOX 120,00 Kolor BLACK	120,00 Kolor INOX 120,00 Kolor BLACK	120,00 Kolor INOX 120,00 Kolor BLACK	120,00 Kolor INOX 120,00 Kolor BLACK
	 <p>Ramka drzwiowa ze speku kwarcowego Deerstone Do wyboru: marmur czarny, marmur anatolian, drewnopodobny. Cena stanowi dopłatę do wybranego wzoru drzwi za jednostronną ramkę ze speku kwarcowego Deerstone. Wybór ramki ogranicza możliwość skrótu drzwi do 100 mm.</p>	1010,00 - 1310,00 Dopłata zależna od wzoru	1010,00 - 1310,00 Dopłata zależna od wzoru	1010,00 - 1310,00 Dopłata zależna od wzoru	1010,00 - 1310,00 Dopłata zależna od wzoru

*W przypadku naświetli dopłata za m² powierzchni całego naświetla lub jednorazowa dopłata w przypadku skrzydła drzwiowego. Szysza dostępna dla wybranych wzorów - prosba o kontakt z Działem Handlowym.



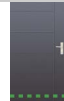

Nazwa produktu (Akcesoria opcjonalne - za dopłatą)		Premium Normal	Optimum	Termo Prestige Lux	Alu Hybrid
	Cyfrowy wizjer drzwiowy Ekran LCD 4", kamera na podczerwierni. Po naciśnięciu dzwonka pod kamerą zapisuje do 50 zdjęć. Kolor: Srebrny	520,00	520,00	520,00	520,00
	Wizjer szerokokątny premium Wizjer wykonany ze stali nierdzewnej. Kolor: srebrny lub czarny. Średnica \varnothing 46 mm.	110,00 kolory złoty lub srebrny 120,00 kolor czarny	115,00 kolory złoty lub srebrny 125,00 kolor czarny	140,00 kolory złoty lub srebrny 150,00 kolor czarny	140,00 kolory złoty lub srebrny 150,00 kolor czarny
	Wizjer szerokokątny standard Kolory: złoty, srebrny lub czarny. Średnica \varnothing 30 mm.	35,00 kolory złoty lub srebrny 45,00 kolor czarny	45,00 kolory złoty lub srebrny 75,00 kolor czarny	65,00 kolory złoty lub srebrny nieдоступny kolor czarny	65,00 kolory złoty lub srebrny nieдоступny kolor czarny
	Kontakttron Kolor: biały, brązowy, antracyt	120,00	120,00	120,00	120,00
	Elektrozaczep z funkcją kontaktronu Zapewnia wyższą estetykę (brak montażu w ościeżnicy) oraz prostszy sposób połączenia z centralą.	280,00	280,00	280,00	—
	Elektrozaczep z funkcją rolki/dzień-noc Napięcie znamionowe: 8-12V Wymagany samozamykacz w przypadku korzystania z funkcji rolki/dzień-noc	260,00	260,00	780,00 cena obejmuje komplet 3 szt.	—
	Elektrozaczep z pamięcią z funkcją rolki/dzień-noc Urządzenie dedykowane dla inteligentnych systemów Wymagany samozamykacz w przypadku korzystania z funkcji rolki/dzień-noc	280,00	280,00	840,00 cena obejmuje komplet 3 szt.	—
	Uniwersalny zasilacz 12V Montowany w puszkę elektryczną fi min. 70 mm. Dedykowany dla rozwiązań z zamkiem Automatic dla linii Termo Prestige Lux (brak możliwości zastosowania przy wybraniu podświetlenia LED tj. podświetlane pochwyty, podświetlony próg lub intarsje LED w doświetlu)	140,00	140,00	140,00	140,00
NOWOŚĆ	Uniwersalny zasilacz 24V Montowany w podwójną puszkę kieszeniową (w ofercie WIKED). Niezbędny dla zastosowaniu elektrozaczepu lub pochwyty z przyciskiem, podświetleniem lub czytnikiem linii papilarnych oraz dla wszystkich podświetleń LED	—	—	—	180,00
NOWOŚĆ	Puszka instalacyjna do zasilacza 24V Do montażu podtynkowego zasilacza 24V (pod standardowe linie ramek i zaślepek instalacyjnych)	—	—	—	20,00
	Łącznik TERMO 90° Profil, który daje się w prosty sposób połączyć z ramą Termo lub naświetlami Termo umożliwiając połączenie elementów po kątem 90°	350,00 /m.b.	490,00 /m.b.	490,00 /m.b.	—
	Poszerzenie Termo 30 mm Profile poszerzające w prosty sposób łączone z ramą Termo lub naświetlami Termo umożliwiając manewrowanie m.in. wymiarami szerokości całkowitej ramy.	180,00 /m.b.	250,00 /m.b.	250,00 /m.b.	—
	Poszerzenie Termo 52 mm Profile poszerzające w prosty sposób łączone z ramą Termo lub naświetlami Termo umożliwiając manewrowanie m.in. wymiarami szerokości całkowitej ramy.	230,00 /m.b.	310,00 /m.b.	310,00 /m.b.	—
	Poszerzenie Termo 114 mm Profile poszerzające w prosty sposób łączone z ramą Termo lub naświetlami Termo umożliwiając manewrowanie m.in. wymiarami szerokości całkowitej ramy.	380,00 /m.b.	550,00 /m.b.	550,00 /m.b.	—
	Poszerzenia podprogowe PCV Wysokość: 15 mm	—	70,00 /m.b. Dostępne tylko z ościeżnicą TERMO	70,00 /m.b.	—
	Poszerzenia podprogowe PCV Wysokość: 30 mm	—	90,00 /m.b.	90,00 /m.b.	—
	Poszerzenia podprogowe PCV Wysokość: 60 mm	—	140,00 /m.b.	140,00 /m.b.	—
	Poszerzenia podprogowe PCV Wysokość: 120 mm	—	210,00 /m.b.	210,00 /m.b.	—
	Poszerzenia podprogowe do wszystkich progów (PCV i ALU) Wysokość: 30 mm Poszerzenia można łączyć ze sobą na dowolną wysokość.	40,00 /m.b.	—	—	—
	Poszerzenia podprogowe z Klinarytu Dostępne do wszystkich rodzajów progów oraz naświetli. Dostępne wysokości: 70 - 250 mm (wyłącznie w odcinkach 120 cm). Dla właściwego połączenia poszerzenia z progiem niezbędne jest zastosowanie na połączeniu kleju BOSTIK.	130,00 - 330,00 /m.b. Ceny uzależnione od wysokości poszerzenia. Szczegółowy zakres cen dostępny w systemie zamówień.			
	Klej BOSTIK Uszczelniający klej montażowy do poszerzeń podprogowych z Klinarytu Kolor: szary	60,00 /szt.	60,00 /szt.	60,00 /szt.	60,00 /szt.
	Taśma rozprężna ISO-BLOCO ONE Szerokość: 54 mm (ościeżnica Termo dla linii Premium). Długość rolki: 6 m. Szerokość: 74 mm (ościeżnica Termo dla linii Optimum i Termo Prestige Lux) Optymalny zakres rozprężenia: 5-30 mm. Długość rolki: 6 m.	350,00 /rolka	350,00 /rolka	350,00 /rolka	350,00 /rolka
	Taśma do ciepłego montażu ISO-CONNECT VARIO SD-wersja COMPLETE DUO Szerokość: 100 mm. Długość rolki: 30 m. Nie wymaga dodatkowych środków klejących.	560,00 /rolka	560,00 /rolka	560,00 /rolka	560,00 /rolka

Nazwa produktu (Akcesoria opcjonalne - za dopłatą)		Premium Normal	Optimum	Termo Prestige Lux	Alu Hybrid
	Samozamykacz nawierzchniowy z ramieniem Kolor: brązowy, srebrny. Niedostępny dla ościeżnicy "9". Wymagane jest wzmocnienie pod samozamykacz	380,00 bez blokady ramienia 570,00 z blokadą ramienia	380,00 bez blokady ramienia 570,00 z blokadą ramienia	—	—
	Samozamykacz nawierzchniowy z ramieniem Kolor: czarny. Niedostępny dla ościeżnicy "9". Wymagane jest wzmocnienie pod samozamykacz	420,00 bez blokady ramienia 620,00 z blokadą ramienia	420,00 bez blokady ramienia 620,00 z blokadą ramienia	—	—
	Samozamykacz chowany listwowy Kolor: srebrny Niewidoczny po zamknięciu skrzydła Wymagane jest wzmocnienie pod samozamykacz	—	1250,00 Dostępny tylko z ościeżnicą Termo	1250,00	1250,00 Dostępny tylko z ościeżnicą Termo
	Samozamykacz nawierzchniowy listwowy Kolor: srebrny. Niedostępny dla ościeżnicy "9" Wymagane jest wzmocnienie pod samozamykacz	1050,00	1050,00	1050,00	1050,00
	Samozamykacz nawierzchniowy listwowy Kolor: czarny. Niedostępny dla ościeżnicy "9" Wymagane jest wzmocnienie pod samozamykacz	1100,00	1100,00	1100,00	1100,00
	Próg drewniano - aluminiowy Wysokość: 20 mm. Kolor: Dąb. Dostępny tylko dla ościeżnic stalowych "9" i "11". Przeznaczony dla drzwi otwieranych na zewnątrz.	70,00 ¹ 135,00 ²	—	—	—
NOWOŚĆ 	Podświetlenie progu Do sterowania rekomendowany sterownik Wikęd Samrt (za dopłatą). Więcej str. 129	—	680,00 Dostępny tylko z ościeżnicą Termo	680,00	680,00
	Zamknięcie dolne skrzydła Do samodzielnego skrócenia drzwi (tylko drzwi jednoskrzydłowe)	30,00	—	—	—
	Skrócenie drzwi jednoskrzydłowych Maksymalny skrót: 10 cm Dla wybranych wzorów drzwi Premium możliwy jest większy skrót - więcej informacji w dziale sprzedaży (opcja za dopłatą). Skrót powyżej 10 cm skutkuje utratą górnego zamka w drzwiach Premium.	150,00	190,00 Maksymalnie 10 cm	230,00 Skrót do 5 cm 380,00 Skrót 6 - 10 cm	250,00 Maksymalnie 5 cm
	Skrócenie drzwi dwuskrzydłowych Maksymalny skrót: 20 cm (dotyczy wybranych wzorów - szczegóły w dziale handlowym). Każdy skrót skutkuje utratą górnego zamka w drzwiach.	370,00 Skrót do 10 cm 530,00 Skrót 11 - 20 cm	—	—	—
	Drzwi 100" Skrzydło o rozmiarze 100 cm	250,00	250,00	—	—
	Wzmocnienie pod samozamykacz	100,00	100,00	100,00	300,00
	Niestandardowy wymiar naświetla	90,00	90,00	90,00	90,00
	Bikolor drzwi jednoskrzydłowe Tylko z ościeżnicą Termo.	440,00 komplet (skrzydło + ościeżnica)	560,00 komplet (skrzydło + ościeżnica)	560,00 komplet (skrzydło + ościeżnica)	560,00 komplet (skrzydło + ościeżnica)
	Bikolor drzwi dwuskrzydłowe Drzwi w innej okleinie od zewnątrz, w innej okleinie od wewnątrz. Tylko z ościeżnicą Termo.	590,00 komplet (skrzydło czynne + skrzydło bierne + ościeżnica)	—	—	—
	Bikolor naświetla / Bikolor dostawka nieotwierana Naświetla w innej okleinie od zewnątrz, w innej okleinie od wewnątrz. Tylko z ościeżnicą Termo.	180,00/ 180,00	240,00/ 240,00	240,00/ 240,00	—
	Bikolor elementu dodatkowego Np. poszerzenia ramowe w innej okleinie od zewnątrz, w innej okleinie od wewnątrz. Dotyczy 1 szt. niezależnie od długości każdego rodzaju poszerzenia oraz łącznika 90°.	90,00	120,00	120,00	120,00
	Duokolor Skrzydło o dwóch różnych kolorach z jednej strony skrzydła Dostępne jedno lub dwustronnie we wzorach 25, 26, 30, 37, 38, 41	580,00 jednostronne 650,00 dwustronne	580,00 jednostronne 650,00 dwustronne	580,00 jednostronne 650,00 dwustronne	580,00 jednostronne 650,00 dwustronne
	Ciepła ramka międzyszybowa Black	100,00*	100,00*	100,00*	100,00*
	Lustro Weneckie	250,00*	250,00*	250,00*	250,00*















Nazwa produktu (Akcesoria opcjonalne - za dopłatą)		Premium Normal	Optimum	Termo Prestige Lux	Alu Hybrid
	Przeszklenie Antywłamaniowe P4	340,00*	340,00*	340,00*	340,00*
	Przeszklenie Reflex Grafit	100,00*	100,00*	100,00*	100,00*
	Przeszklenie Black Dedykowane do naświetli	790,00 cena za m ² naświetla	920,00 cena za m ² naświetla	920,00 cena za m ² naświetla	920,00 cena za m ² naświetla
	Przeszklenie Black Lustro Weneckie Dedykowane do naświetli	790,00 cena za m ² naświetla	930,00 cena za m ² naświetla	930,00 cena za m ² naświetla	930,00 cena za m ² naświetla
	Przeszklenie Paint Black Dedykowane do naświetli - wzoru 47a Bazą szklenia jest szyba do wyboru: przezroczysta, mleczna lub reflex brąz.	580,00 cena za m ² naświetla	580,00 cena za m ² naświetla	580,00 cena za m ² naświetla	580,00 cena za m ² naświetla
	Przeszklenie Lustro / Black Lacobel Dedykowane do naświetli Bazą szklenia jest szyba do wyboru: przezroczysta, mleczna lub reflex brąz.	730,00 cena za m ² naświetla	730,00 cena za m ² naświetla	730,00 cena za m ² naświetla	730,00 cena za m ² naświetla
	Przeszklenie Skip Black 3D Dedykowane do naświetli Bazą szklenia jest szyba do wyboru: przezroczysta, mleczna lub reflex brąz.	730,00 cena za m ² naświetla	730,00 cena za m ² naświetla	730,00 cena za m ² naświetla	730,00 cena za m ² naświetla
	Kopniak Element ozdobny u dołu drzwi. Wysokość: 15 cm. Kolory: INOX, Black.	120,00 jednostronne 230,00 dwustronne	120,00 jednostronne 230,00 dwustronne	120,00 jednostronne 230,00 dwustronne	120,00 jednostronne 230,00 dwustronne
	Wrzutka na listy Kolor: INOX Wymiary: 35x7,5 cm	320,00	320,00	320,00	320,00
	Drzwiczki dla kąta Przezroczysta, cicho działająca klapka ze specjalną uszczelką oraz magnetycznym domknięciem; posiada 4 funkcje wchodzenia. Wykonane z tworzywa odpornego na różne warunki atmosferyczne. Kolory: biały, szary. Wymiar wewnątrz: 15,5 cm dł. x 14 cm szer. x 2 cm głęb.	560,00	560,00	560,00	560,00
	Preparat czyszcząco-nabłyszczający do stali nierdzewnej INOX Pojemność: 650 ml. W zestawie ze ściereczką z mikrofibry. Usuwa kurz, tłuszcz, ślady palców. Konserwuje powierzchnię nadając jej odpowiednie zabezpieczenie, pozostawiając połysk bez smug.	90,00	90,00	90,00	90,00

Przemalowanie drzwi (rama + skrzydło) na kolor Cameleon

	Jednokolorowo RAL/RAL (taki sam kolor obustronnie).	1070,00 drzwi jednoskrzydłowe Harmony Color RAL	1360,00 Harmony Color RAL	1360,00 Harmony Color RAL	1360,00 Harmony Color RAL
		1580,00 drzwi dwuskrzydłowe Harmony Color RAL			
	Bikolor RAL/RAL (inny RAL od zewnątrz, inny RAL od wewnątrz) lub Bikolor RAL/okleina (RAL z jednej strony, okleina z drugiej). Tylko z ościeżnicą TERMO.	1510,00 drzwi jednoskrzydłowe Crystal Sky Color	1920,00 Crystal Sky Color	1920,00 Crystal Sky Color	1920,00 Crystal Sky Color
		2200,00 drzwi dwuskrzydłowe Crystal Sky Color			
	Duokolor jednostronny (skrzydło w dwóch kolorach po jednej stronie w połączeniu z RAL). Tylko z ościeżnicą TERMO. Tylko na skrzydle czynnym w przypadku drzwi dwuskrzydłowych.	1300,00 drzwi jednoskrzydłowe Harmony Color RAL	1860,00 Harmony Color RAL	1860,00 Harmony Color RAL	1860,00 Harmony Color RAL
		1870,00 drzwi dwuskrzydłowe Harmony Color RAL			
	Duokolor dwustronny (skrzydło w dwóch różnych kolorach po obu stronach, z czego jeden z kolorów to RAL). Tylko z ościeżnicą TERMO. Tylko na skrzydle czynnym w przypadku drzwi dwuskrzydłowych.	1820,00 drzwi jednoskrzydłowe Crystal Sky Color	2600,00 Crystal Sky Color	2600,00 Crystal Sky Color	2600,00 Crystal Sky Color
		2630,00 drzwi dwuskrzydłowe Crystal Sky Color			
		1820,00 drzwi jednoskrzydłowe Harmony Color RAL	2450,00 Harmony Color RAL	2450,00 Harmony Color RAL	2450,00 Harmony Color RAL
		2480,00 drzwi dwuskrzydłowe Harmony Color RAL			
		2550,00 drzwi jednoskrzydłowe Crystal Sky Color	3410,00 Crystal Sky Color	3410,00 Crystal Sky Color	3410,00 Crystal Sky Color
		3440,00 drzwi dwuskrzydłowe Crystal Sky Color			
		1870,00 drzwi jednoskrzydłowe Harmony Color RAL	2510,00 Harmony Color RAL	2510,00 Harmony Color RAL	2510,00 Harmony Color RAL
		2560,00 drzwi dwuskrzydłowe Harmony Color RAL			
		2630,00 drzwi jednoskrzydłowe Crystal Sky Color	3520,00 Crystal Sky Color	3520,00 Crystal Sky Color	3520,00 Crystal Sky Color
		3540,00 drzwi dwuskrzydłowe Crystal Sky Color			

Nazwa produktu (Akcesoria opcjonalne - za dopłatą)	Premium Normal	Optimum	Termo Prestige Lux	Alu Hybrid
<p>Przemaalowanie naświetla na kolor Cameleon</p> <p>Jednokolorowo RAL / RAL (taki sam RAL obustronnie)</p>  <p>Bikolor RAL/RAL (inny RAL od zewnątrz, inny RAL od wewnątrz) lub Bikolor RAL/okleina (RAL z jednej strony, okleina z drugiej).</p>	<p>600,00 naświetla z szybą Harmony Color RAL</p> <p>730,00 naświetla z panelem Harmony Color RAL</p> <p>830,00 naświetla z szybą Crystal Sky Color</p> <p>1030,00 naświetla z panelem Crystal Sky Color</p> <p>760,00 naświetla z szybą Harmony Color RAL</p> <p>910,00 naświetla z panelem Harmony Color RAL</p> <p>1070,00 naświetla z szybą Crystal Sky Color</p> <p>1260,00 naświetla z panelem Crystal Sky Color</p>	<p>730,00 naświetla z szybą Harmony Color RAL</p> <p>850,00 naświetla z panelem Harmony Color RAL</p> <p>1030,00 naświetla z szybą Crystal Sky Color</p> <p>1200,00 naświetla z panelem Crystal Sky Color</p> <p>950,00 naświetla z szybą Harmony Color RAL</p> <p>1100,00 naświetla z panelem Harmony Color RAL</p> <p>1340,00 naświetla z szybą Crystal Sky Color</p> <p>1540,00 naświetla z panelem Crystal Sky Color</p>	<p>730,00 naświetla z szybą Harmony Color RAL</p> <p>850,00 naświetla z panelem Harmony Color RAL</p> <p>1030,00 naświetla z szybą Crystal Sky Color</p> <p>1200,00 naświetla z panelem Crystal Sky Color</p> <p>950,00 naświetla z szybą Harmony Color RAL</p> <p>1100,00 naświetla z panelem Harmony Color RAL</p> <p>1340,00 naświetla z szybą Crystal Sky Color</p> <p>1540,00 naświetla z panelem Crystal Sky Color</p>	<p>730,00 naświetla z szybą Harmony Color RAL</p> <p>850,00 naświetla z panelem Harmony Color RAL</p> <p>1030,00 naświetla z szybą Crystal Sky Color</p> <p>1200,00 naświetla z panelem Crystal Sky Color</p> <p>950,00 naświetla z szybą Harmony Color RAL</p> <p>1100,00 naświetla z panelem Harmony Color RAL</p> <p>1340,00 naświetla z szybą Crystal Sky Color</p> <p>1540,00 naświetla z panelem Crystal Sky Color</p>
<p>Przemaalowanie elementu dodatkowego TERMO na kolor Cameleon</p> <p>Dotyczy 1 szt. niezależnie od długości każdego rodzaju poszerzenia oraz łącznika 90°</p>  <p>Jednokolorowo RAL / RAL (taki sam RAL obustronnie)</p> <p>Bikolor RAL/RAL (inny RAL od zewnątrz, inny RAL od wewnątrz) lub Bikolor RAL/okleina (RAL z jednej strony, okleina z drugiej).</p>	<p>330,00 Harmony Color RAL</p> <p>480,00 Crystal Sky Color</p> <p>420,00 Harmony Color RAL</p> <p>600,00 Crystal Sky Color</p>	<p>420,00 Harmony Color RAL</p> <p>600,00 Crystal Sky Color</p> <p>520,00 Harmony Color RAL</p> <p>730,00 Crystal Sky Color</p>	<p>420,00 Harmony Color RAL</p> <p>600,00 Crystal Sky Color</p> <p>520,00 Harmony Color RAL</p> <p>730,00 Crystal Sky Color</p>	<p>420,00 Harmony Color RAL</p> <p>600,00 Crystal Sky Color</p> <p>520,00 Harmony Color RAL</p> <p>730,00 Crystal Sky Color</p>
<p>Przemaalowanie dostawki na kolor Cameleon</p> <p>Dotyczy każdego rodzaju dostawki niezależnie od wymiarów</p>  <p>Jednokolorowo RAL / RAL (taki sam RAL obustronnie)</p> <p>Bikolor RAL/RAL (inny RAL od zewnątrz, inny RAL od wewnątrz) lub Bikolor RAL/okleina (RAL z jednej strony, okleina z drugiej)</p>	<p>730,00 Harmony Color RAL</p> <p>1030,00 Crystal Sky Color</p> <p>910,00 Harmony Color RAL</p> <p>1260,00 Crystal Sky Color</p>	<p>850,00 Harmony Color RAL</p> <p>1200,00 Crystal Sky Color</p> <p>1100,00 Harmony Color RAL</p> <p>1540,00 Crystal Sky Color</p>	<p>850,00 Harmony Color RAL</p> <p>1200,00 Crystal Sky Color</p> <p>1100,00 Harmony Color RAL</p> <p>1540,00 Crystal Sky Color</p>	<p>850,00 Harmony Color RAL</p> <p>1200,00 Crystal Sky Color</p> <p>1100,00 Harmony Color RAL</p> <p>1540,00 Crystal Sky Color</p>
<p>Przemaalowanie ościeżnicy na kolor Cameleon</p> <p>Skrzydło w okleinie standardowej</p>  <p>Jednokolorowo RAL / RAL (taki sam RAL obustronnie)</p> <p>Bikolor RAL/RAL (inny RAL od zewnątrz, inny RAL od wewnątrz) lub Bikolor RAL/okleina (RAL z jednej strony, okleina z drugiej).</p>	<p>520,00 Harmony Color RAL</p> <p>730,00 Crystal Sky Color</p> <p>910,00 Harmony Color RAL</p> <p>1260,00 Crystal Sky Color</p>	<p>520,00 Harmony Color RAL</p> <p>730,00 Crystal Sky Color</p> <p>910,00 Harmony Color RAL</p> <p>1260,00 Crystal Sky Color</p>	<p>520,00 Harmony Color RAL</p> <p>730,00 Crystal Sky Color</p> <p>910,00 Harmony Color RAL</p> <p>1260,00 Crystal Sky Color</p>	<p>520,00 Harmony Color RAL</p> <p>730,00 Crystal Sky Color</p> <p>910,00 Harmony Color RAL</p> <p>1260,00 Crystal Sky Color</p>
<p>Przemaalowanie skrzydła na kolor Cameleon</p> <p>Ościeżnica w okleinie standardowej</p>  <p>Jednokolorowo RAL / RAL (taki sam RAL obustronnie)</p> <p>Bikolor RAL/RAL (inny RAL od zewnątrz, inny RAL od wewnątrz) lub Bikolor RAL/okleina (RAL z jednej strony, okleina z drugiej).</p> <p>Duokolor jednostronny (skrzydło w dwóch kolorach po jednej stronie w połączeniu z RAL). Tylko z ościeżnicą TERMO. Tylko na skrzydle czynnym w przypadku drzwi dwuskrzydłowych.</p> <p>Duokolor dwustronny (skrzydło w dwóch różnych kolorach po obu stronach, z czego jeden z kolorów to RAL). Tylko z ościeżnicą TERMO. Tylko na skrzydle czynnym w przypadku drzwi dwuskrzydłowych.</p>	<p>690,00 Harmony Color RAL</p> <p>950,00 Crystal Sky Color</p> <p>1040,00 Harmony Color RAL</p> <p>1460,00 Crystal Sky Color</p> <p>1530,00 Harmony Color RAL</p> <p>2150,00 Crystal Sky Color</p> <p>1590,00 Harmony Color RAL</p> <p>2240,00 Crystal Sky Color</p>	<p>1300,00 Harmony Color RAL</p> <p>1820,00 Crystal Sky Color</p> <p>1600,00 Crystal Sky Color</p> <p>2240,00 Crystal Sky Color</p> <p>2250,00 Harmony Color RAL</p> <p>3150,00 Crystal Sky Color</p> <p>2330,00 Harmony Color RAL</p> <p>3250,00 Crystal Sky Color</p>	<p>1300,00 Harmony Color RAL</p> <p>1820,00 Crystal Sky Color</p> <p>1600,00 Crystal Sky Color</p> <p>2240,00 Crystal Sky Color</p> <p>2250,00 Harmony Color RAL</p> <p>3150,00 Crystal Sky Color</p> <p>2330,00 Harmony Color RAL</p> <p>3250,00 Crystal Sky Color</p>	<p>1300,00 Harmony Color RAL</p> <p>1820,00 Crystal Sky Color</p> <p>1600,00 Crystal Sky Color</p> <p>2240,00 Crystal Sky Color</p> <p>2250,00 Harmony Color RAL</p> <p>3150,00 Crystal Sky Color</p> <p>2330,00 Harmony Color RAL</p> <p>3250,00 Crystal Sky Color</p>

Akcesoria standardowe dedykowane dla linii PROTECT		PROTECT Rw	PROTECT Rw + RC3	PROTECT Rw + EI30	PROTECT Rw + RC3 + EI30
	Klamka Tahoma/Prime/Manitoba/Magnus (do wyboru) Kolory: Stare Złoto, INOX (stal nierdzewna)	w standardzie	-	-	-
	Klamka Verdana klasa C (z zabezpieczeniem) Kolor: INOX (stal nierdzewna)	-	w standardzie	w standardzie	w standardzie
	Wkładka (30/55) + wkładko-gałka (30/55) klasa A System jednego klucza. 5 kluczy w zestawie.	w standardzie	-	w standardzie	-
	Wkładka (30/55) + wkładko-gałka (30/55) klasa C System jednego klucza. 5 kluczy w zestawie.	-	w standardzie	-	w standardzie
	Samozamykacz nawierzchniowy z ramieniem PPOŻ Kolory: srebrny, brązowy	360,00	360,00	w standardzie	w standardzie
Akcesoria opcjonalne dedykowane dla linii PROTECT		PROTECT Rw	PROTECT Rw + RC3	PROTECT Rw + EI30	PROTECT Rw + RC3 + EI30
	Klamka Verdana klasa C (z zabezpieczeniem) Kolor: Black	-	130,00 ¹ 480,00 ²	-	130,00 ¹ 480,00 ²
	Klamko-gałka Verdana klasa C (z zabezpieczeniem) Kolor: INOX (stal nierdzewna)	-	-	200,00 ¹ 500,00 ²	-
	Klamko-gałka Verdana klasa C (z zabezpieczeniem) Kolor: Black	-	-	310,00 ¹ 610,00 ²	-
	Klamko-gałka Kolory: Stare Złoto, INOX (stal nierdzewna)	120,00 ¹ 300,00 ²	-	-	-
	Klamka Manitoba/Magnus (do wyboru) Kolor: Black	120,00 ¹ 300,00 ²	-	-	-
	Klamka Prestige klasa C (z zabezpieczeniem) Kolory: Stare Złoto, INOX (stal nierdzewna)	-	80,00 ¹ 480,00 ²	-	-
	Klamka Prestige klasa C (bez zabezpieczenia) Kolory: Stare Złoto, INOX (stal nierdzewna)	-	50,00 ¹ 410,00 ²	-	-
	Klamka Prestige klasa C (z zabezpieczeniem) Kolor: Black	-	230,00 ¹ 610,00 ²	-	-
	Klamka Magnus klasa C (z zabezpieczeniem) Kolory: Stare Złoto, INOX (stal nierdzewna)	-	80,00 ¹ 480,00 ²	-	-
	Wkładka Black (30/55) + wkładko-gałka Black (30/55) klasa C System jednego klucza. 5 kluczy w zestawie.	-	360,00 ¹ 530,00 ²	-	360,00 ¹ 530,00 ²
	Wkładka Black (30/55) + wkładko-gałka Black (30/55) System jednego klucza. 5 kluczy w zestawie.	130,00 ¹ 290,00 ²	-	130,00 ¹ 290,00 ²	-
	Wkładka Investlock WIKĘD klasa C Kolor: INOX. Zawiera 5 kluczy inwestorskich plus 2 klucze budowlane. Wkładka lub komplet wkładek.	-	220,00 ¹ 390,00 ²	-	-
	Wkładka Investlock WIKĘD klasa C Kolor: Black. Zawiera 5 kluczy inwestorskich plus 2 klucze budowlane. Wkładka lub komplet wkładek.	-	340,00 ¹ 510,00 ²	-	-
	Samozamykacz nawierzchniowy z ramieniem Kolory: brązowy, srebrny	380,00 580,00 410,00 z blokadą ramienia	380,00 580,00 410,00 z blokadą ramienia	-	-
	Samozamykacz nawierzchniowy z ramieniem Kolor: czarny	610,00 z blokadą ramienia	610,00 z blokadą ramienia	-	-
	Samozamykacz nawierzchniowy listwowy Kolor: srebrny	1040,00	1040,00	-	-
	Samozamykacz nawierzchniowy listwowy Kolor: czarny	1100,00	1100,00	-	-
	Kopniak Element ozdobny u dołu drzwi. Wysokość: 15 cm. Kolor: INOX	130,00 jednostronne 250,00 dwustronne	130,00 jednostronne 250,00 dwustronne	130,00 jednostronne 250,00 dwustronne	130,00 jednostronne 250,00 dwustronne
	Pianka montażowa ognioochronna Piana uszczelniająca redukująca przenikanie dymu oraz gazów; dedykowana do montażu drzwi Protect PPOŻ.	170,00 /szt.	170,00 /szt.	170,00 /szt.	170,00 /szt.
	Pianka montażowa PPOŻ Piana uszczelniająca redukująca przenikanie dymu oraz gazów; do stosowania w montażu drzwi PPOŻ.	110,00 /szt.	110,00 /szt.	110,00 /szt.	110,00 /szt.
	Klej do montażu Portali Klej zapewniający stabilność łączonych elementów, łatwą aplikację i dobrą przyczepność.	60,00 /szt.	60,00 /szt.	60,00 /szt.	60,00 /szt.

Akcesoria opcjonalne dedykowane dla linii PROTECT		PROTECT Rw	PROTECT Rw + RC3	PROTECT Rw + EI30	PROTECT Rw + RC3 + EI30
	Klej BOSTIK Uszczelniający klej montażowy do poszerzeń podprogowych z Klinarytu. Kolor: szary	60,00 /szt.	60,00 /szt.	60,00 /szt.	60,00 /szt.
	Poszerzenie podprogowe Wysokość: 30 mm. Poszerzenia można łączyć ze sobą na dowolną wysokość	40,00 /m.b.	40,00 /m.b.	40,00 /m.b.	40,00 /m.b.
	Poszerzenia podprogowe z Klinarytu Dostępne wysokości: 70 - 250 mm (wyłącznie w odcinkach 120 cm). Dla właściwego połączenia poszerzenia z profilem niezbędny jest klej BOSTIK.	130,00 - 330,00 /m.b. Ceny uzależnione od wysokości poszerzenia. Szczegółowy zakres cen dostępny w systemie zamówień.			
	Preparat czyszcząco-nabłyszczający do stali nierdzewnej INOX Pojemność: 650 ml. W zestawie ze ściereczką.	90,00 / szt.	90,00 / szt.	90,00 / szt.	90,00 / szt.
	Zamek SMART YALE Dostępne kolory: Srebrny, Czarny. Zestaw zawiera zamek + WiFi Brige Connect do zdalnego sterowania + regulowana wkładka Linus do dopasowania do typu drzwi *dopłata 400,00 za zewnętrzną klawiaturę.	2250,00	2250,00	2250,00	2250,00
	Cyfrowy wizjer drzwiowy Ekran LCD 4", kamera na podczerwień. Po naciśnięciu dzwonka pod kamerą zapisuje do 50 zdjęć. Kolor: Srebrny	580,00	580,00	-	-
	Wizjer szerokokątny standard Kolory: srebrny lub czarny. Średnica ø 30 mm.	50,00 kolory srebrny 90,00 kolor czarny	50,00 kolory srebrny 90,00 kolor czarny	-	-
	Wizjer szerokokątny premium Wizjer wykonany ze stali nierdzewnej. Kolor: srebrny lub czarny. Średnica ø 46 mm.	130,00 kolor srebrny 140,00 kolor czarny	130,00 kolor srebrny 140,00 kolor czarny	130,00 kolor srebrny 140,00 kolor czarny	130,00 kolor srebrny 140,00 kolor czarny
 PPOŻ	Elektrozaczep awersyjny PPOŻ Dedykowany do drzwi przeciwpożarowych	-	-	1540,00	-
	Elektrozaczep z funkcją rolki/dzień-noc* Napięcie znamionowe: 8-12V AC	260,00	-	-	-
	Elektrozaczep z pamięcią z funkcją rolki/dzień-noc*	280,00	-	-	-
100"	Drzwi 100" Skrzydło o rozmiarze 100 cm	260,00	260,00	260,00	260,00
 PPOŻ	Opcja przeciwdymowa Zawiera uszczelkę samoopadającą	-	-	220,00	220,00
Kolorystyka Cameleon - Paleta Harmony Color					
	Przemalowanie drzwi na kolor RAL Jednokolorowo RAL / RAL (taki sam RAL obustronnie)	1100,00	1100,00	1100,00	1100,00
	Przemalowanie ościeżnicy na kolor RAL				
	Jednokolorowo RAL / RAL (taki sam RAL obustronnie)	460,00	460,00	460,00	460,00
	Przemalowanie skrzydła na kolor z palety RAL				
	Jednokolorowo RAL / RAL (taki sam RAL obustronnie)	610,00	610,00	610,00	610,00
	Bikolor RAL / RAL (różne RALe od zewnątrz i wewnątrz) lub Bikolor kolor/okleina	1010,00	1010,00	1010,00	1010,00
Kolorystyka Cameleon - Paleta Crystal Sky Color					
	Przemalowanie drzwi na kolor z palety Crystal Sky Color Jednokolorowo (taki sam kolor obustronnie)	1540,00	1540,00	1540,00	1540,00
	Przemalowanie ościeżnicy na kolor z palety Crystal Sky Color				
	Jednokolorowo (taki sam kolor obustronnie)	640,00	640,00	640,00	640,00
	Przemalowanie skrzydła na kolor z palety Crystal Sky Color				
	Jednokolorowo (taki sam kolor obustronnie)	850,00	850,00	850,00	850,00
	Bikolor (różne kolory od zewnątrz i wewnątrz) lub Bikolor kolor/okleina	1400,00	1400,00	1400,00	1400,00
NOWOŚĆ	Lamele Lamele ozdobne z blachy stalowej mocowane do skrzydła od strony zewnętrznej (tylko dla drzwi otwieranych do wewnątrz), do wyboru kolor z palety Natural Decor (kolory podstawowe) Szerokość lameli 41 mm, wys.14 mm, odstęp od krawędzi ościeżnicy 15 mm, odstęp pomiędzy lamelami 15 mm. Przy zastosowaniu lameli na ponad połowie szerokości – brak możliwości zastosowania wizjera.	45,00 szt.	45,00 szt.	45,00 szt.	45,00 szt.
skrót	Skrócenie drzwi Protect Maksymalny skrót: 10 cm	200,00	200,00	-	-

Akcesoria dedykowane		ALU Fireline		
	Klasa odporności na włamanie RC2 Zestaw obejmuje zamek trójpunktowy, klamkę, wkładkę, 4 zawiasy rolkowe oraz szybę klasy P4.	4350,00		
	Zamek dodatkowy (górny) Wyłącznie w opcji drzwi z zamkiem jednopunktowym. Zestaw składa się z zamka, wkładki 50/50 oraz obustronnej rozety.	320,00		
	Zasuwnica trójpunktowa Zapewnia zwiększoną szczelność drzwi. Wybór tej zasuwnicy uniemożliwia zastosowanie elektrozaczeptu.	660,00		
	Zawias trzyskrzydłkowy (komplet 3 szt.) Dotyczy drzwi PPOŻ wewnętrznych Ei30. Ich zastosowanie jest konieczne w przypadku drzwi dwuskrzydłowych o rozmiarze 110 i wyższym.	210,00		
	Elektrozaczep awersyjny Zasilanie: 12V. Przeznaczony do stosowania ze standardowym zamkiem jednopunktowym. Wybór tego elektrozaczeptu wymaga zastosowania innego sposobu otwierania drzwi (klamko-pochwył lub klamko-gałka). Brak możliwości wyboru dodatkowego zamka górnego.	440,00		
	Elektrozaczep rewersyjny Zasilanie: 12V. Przeznaczony do stosowania ze standardowym zamkiem jednopunktowym. Stanowi zestaw zamka dodatkowego.	750,00		
	Elektrotrzymacz Zasilanie: 24V. W zestawie mocowanie podłogowe lub naścienne. Przeznaczony do stałego lub okresowego trzymania drzwi w pomieszczeniach zamkniętych, w systemach sygnalizacji pożaru.	390,00		
	Klamko-pochwył Boston Akcesorium konieczne w przypadku chęci zastosowania elektrozaczeptu awersyjnego. Dostępne kolory: RAL 9006, RAL 9016, RAL 9005, RAL 8019, Wood Decor	60,00		
	Klamka obustronna Dallas Komplet ze stali nierdzewnej. Kolor: INOX	80,00		
	Klamko-gałka Dallas Komplet ze stali nierdzewnej. Kolor: INOX	310,00		
	Pochwył okrągły Alfa Kąt montażu: 45°. W zestawie z klamką oraz rozetami. Wykonany ze stali nierdzewnej. Kolor: INOX			
	• Rozmiar 40 cm	310,00		
	• Rozmiar 60 cm	360,00		
	• Rozmiar 80 cm	400,00		
	• Rozmiar 120 cm	440,00		
	• Rozmiar 180 cm	490,00		
	Samozamykacz szynowy Dostępne kolory: Biały, Srebrny lub Brązowy. W zestawie płyta montażowa. Dopłata - zamiennik podstawowego samozamykacza. Opcja drzwi dwuskrzydłowych zawiera RKZ, czyli regulację kolejności zamykania drzwi.			
	• Przeznaczony dla drzwi PPOŻ wewnętrznych Ei30 oraz Ei60	660,00 drzwi jednoskrzydłowe	980,00 drzwi dwuskrzydłowe (RKZ)	
	• Przeznaczony dla drzwi PPOŻ zewnętrznych Ei30	730,00 drzwi jednoskrzydłowe	1460,00 drzwi dwuskrzydłowe (RKZ)	
	• Przeznaczony dla drzwi PPOŻ zewnętrznych Ei60	370,00 drzwi jednoskrzydłowe	1170,00 drzwi dwuskrzydłowe (RKZ)	
	Uszczelka samoopadająca Certyfikowana opcja dymoszczelności Sm.	350,00 - 430,00 Cena dla drzwi jednoskrzydłowych	od 580,00 Cena dla drzwi dwuskrzydłowych	
	Poszerzenie uniwersalne ALU 36 mm Przeznaczone do zastosowania jako poszerzenie ramowe lub podprogowe.	200,00 /mb kolor standard	250,00 /mb kolor dowolny RAL	290,00 /mb wood decor
	Poszerzenie uniwersalne ALU 59 mm Przeznaczone do zastosowania jako poszerzenie ramowe lub podprogowe.	260,00 /mb kolor standard	290,00 /mb kolor dowolny RAL	400,00 /mb decor wood
	Poszerzenie uniwersalne ALU 104 mm Przeznaczone do zastosowania jako poszerzenie ramowe lub podprogowe.	320,00 /mb kolor standard	400,00 /mb kolor dowolny RAL	430,00 /mb decor wood
	Wysoki dolny profil skrzydła (kopniak) Cena za 1 komplet drzwi.	50,00 kolor standard	200,00 kolor dowolny RAL	250,00 decor wood
	Okucia w kolorze stolarki Przemalowanie dotyczy klamki lub klamko-pochwyłu oraz zawiasów.	490,00 sztuka drzwi		
	Silikon przeciwpożarowy Wymagany do połączeń ościeżnicy z naświetlem. (Brak w zestawie)	120,00 /szt.		

Akcesoria dedykowane

ALU Fireline

Przemaalowanie drzwi Alu Fireline Panel na wybrany kolor (skrzydło + ościeżnica)

Kolorystyka w odcieniu matowym



• Dowolny RAL (obustronnie ten sam kolor)	900,00 drzwi jednoskrzydłowe	1250,00 drzwi dwuskrzydłowe
• Decor Wood (obustronnie ten sam kolor)	1650,00 drzwi jednoskrzydłowe	2420,00 drzwi dwuskrzydłowe
• Bikolor (dowolny kolor RAL lub Decor Wood od strony wewnętrznej oraz zewnętrznej)	1960,00 drzwi jednoskrzydłowe	2660,00 drzwi dwuskrzydłowe

Przemaalowanie drzwi Alu Fireline Glass na wybrany kolor (skrzydło + ościeżnica)

Kolorystyka w odcieniu matowym



• Dowolny RAL (obustronnie ten sam kolor)	730,00 drzwi jednoskrzydłowe	1120,00 drzwi dwuskrzydłowe
• Decor Wood (obustronnie ten sam kolor)	970,00 drzwi jednoskrzydłowe	1680,00 drzwi dwuskrzydłowe
• Bikolor (dowolny kolor RAL lub Decor Wood od strony wewnętrznej oraz zewnętrznej)	1290,00 drzwi jednoskrzydłowe	1900,00 drzwi dwuskrzydłowe

Przemaalowanie drzwi Alu Fireline Duo na wybrany kolor (skrzydło + ościeżnica)

Kolorystyka w odcieniu matowym



• Dowolny RAL (obustronnie ten sam kolor)	490,00 drzwi jednoskrzydłowe	1050,00 drzwi dwuskrzydłowe
• Decor Wood (obustronnie ten sam kolor)	1290,00 drzwi jednoskrzydłowe	1960,00 drzwi dwuskrzydłowe
• Bikolor (dowolny kolor RAL lub Decor Wood od strony wewnętrznej oraz zewnętrznej)	1560,00 drzwi jednoskrzydłowe	2230,00 drzwi dwuskrzydłowe



Zamek antypaniczny jednopunktowy nawierzchniowy (zestaw)

Zestaw zawiera zamek i dźwignię wewnętrzną. W przypadku drzwi dwuskrzydłowych dostępny dla drzwi w rozmiarze ≥ 160.

190,00 drzwi jednoskrzydłowe	860,00 drzwi dwuskrzydłowe (brak ryglowania skrzydła biernego)
---------------------------------	--



Zamek antypaniczny trójpunktowy nawierzchniowy (zestaw)

Zestaw zawiera zamek i dźwignię wewnętrzną. Zalecamy doradztwo podczas doboru. W przypadku drzwi dwuskrzydłowych dostępny dla drzwi w rozmiarze ≥ 160.

730,00 drzwi jednoskrzydłowe	1400,00 drzwi dwuskrzydłowe (brak ryglowania skrzydła biernego)
---------------------------------	---



Klamka zewnętrzna do zamka antypanicznego nawierzchniowego

Wymaga zastosowania zamka antypanicznego jedno lub trójpunktowego.

240,00



Wewnątrzprofilowy zamek ewakuacyjny jednopunktowy (zestaw) EN-179

Zestaw zawiera zamek oraz w funkcji B lub D klamkę obustronną (w funkcji E klamko-gałkę). Opcje z elektrozaczepek operują na napięciu 10-12V.

900,00 Funkcja B drzwi jednoskrzydłowe	4070,00 Funkcja B drzwi dwuskrzydłowe
2920,00 Funkcja B + elektrozaczepek drzwi jednoskrzydłowe	11060,00 Funkcja B + elektrozaczepek drzwi dwuskrzydłowe
930,00 Funkcja D drzwi jednoskrzydłowe	4170,00 Funkcja D drzwi dwuskrzydłowe
870,00 Funkcja E drzwi jednoskrzydłowe	4100,00 Funkcja E drzwi dwuskrzydłowe
2890,00 Funkcja E + elektrozaczepek drzwi jednoskrzydłowe	11080,00 Funkcja E + elektrozaczepek drzwi dwuskrzydłowe



Wewnątrzprofilowy zamek ewakuacyjny trójpunktowy (zestaw) EN-179

Zestaw zawiera zamek oraz w funkcji B lub D klamkę obustronną (w funkcji E klamko-gałkę). Opcje z elektrozaczepek operują na napięciu 10-12V.

3000,00 Funkcja B drzwi jednoskrzydłowe	6740,00 Funkcja B drzwi dwuskrzydłowe
2890,00 Funkcja E drzwi jednoskrzydłowe	6780,00 Funkcja E drzwi dwuskrzydłowe
4650,00 Funkcja E + elektrozaczepek drzwi jednoskrzydłowe	-



Wewnątrzprofilowy zamek antypaniczny jednopunktowy (zestaw) EN-1125

Zestaw zawiera zamek oraz dźwignię po stronie wewnętrznej. W funkcji B lub D występuje po stronie zewnętrznej klamka, a w funkcji E po stronie zewnętrznej gałka. Zestaw dostępny do drzwi dwuskrzydłowych od szerokości "140".

2520,00 Funkcja B drzwi jednoskrzydłowe	7190,00 Funkcja B drzwi dwuskrzydłowe
4550,00 Funkcja B + elektrozaczepek drzwi jednoskrzydłowe	13930,00 Funkcja B + elektrozaczepek drzwi dwuskrzydłowe
2550,00 Funkcja D drzwi jednoskrzydłowe	7330,00 Funkcja D drzwi dwuskrzydłowe
2460,00 Funkcja E drzwi jednoskrzydłowe	7190,00 Funkcja E drzwi dwuskrzydłowe
4470,00 Funkcja E + elektrozaczepek drzwi jednoskrzydłowe	14150,00 Funkcja E + elektrozaczepek drzwi dwuskrzydłowe



Wewnątrzprofilowy zamek antypaniczny trójpunktowy (zestaw) EN-1125

Zestaw zawiera zamek oraz dźwignię po stronie wewnętrznej. W funkcji B występuje po stronie zewnętrznej klamka, a w funkcji E po stronie zewnętrznej gałka. Zestaw dostępny do drzwi dwuskrzydłowych od szerokości "140".

4620,00 Funkcja B drzwi jednoskrzydłowe	10330,00 Funkcja B drzwi dwuskrzydłowe
4470,00 Funkcja E drzwi jednoskrzydłowe	10400,00 Funkcja E drzwi dwuskrzydłowe
6230,00 Funkcja E + elektrozaczepek drzwi jednoskrzydłowe	-



RODZAJE OŚCIEŻNIC I PRZEKRÓJ ŁĄCZNIKA KĄTOWEGO

KAŻDA OŚCIEŻNICA W STANDARDZIE POSIADA USZCZELKĘ

Ościeżnica Termo Prestige

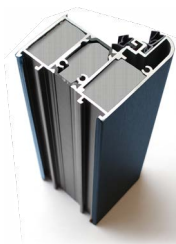

Rysunek techniczny

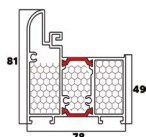

Ościeżnica Termo Optimum



Rysunek techniczny

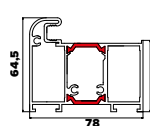

Ościeżnica Termo Premium

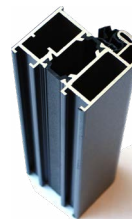

Rysunek techniczny

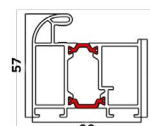

Ościeżnica aluminiowo-kompozytowa Optimum

Rysunek techniczny

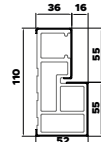

Ościeżnica aluminiowo-kompozytowa Premium

Rysunek techniczny

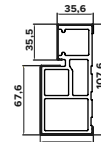

Ościeżnica "9" Premium / Normal



Rysunek techniczny

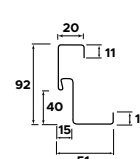

Ościeżnica "11" Premium / Normal



Rysunek techniczny

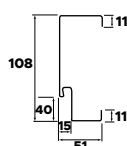

Ościeżnica "12" Optimum



Rysunek techniczny

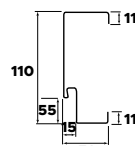

Złożenie ościeżnicy "11" Protect z łącznikiem portalu



Rysunek techniczny

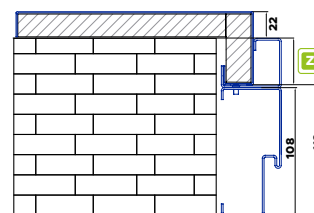

Przekrój drzwi ALU Fireline

Rysunek techniczny

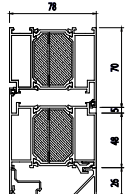
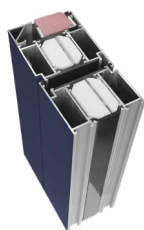

Ościeżnica "11" Protect

Rysunek techniczny

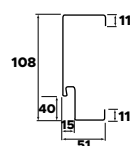

Przekrój łącznika kątownego Termo 90°



Rysunek techniczny

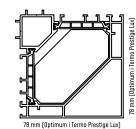

Ościeżnica Alu Hybrid

Rysunek techniczny

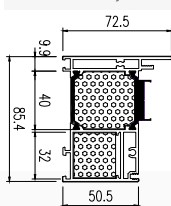

PODŚWIETLENIE LED

POCHWYT

Delikatne światło LED podświetlające pochwyty jest bardzo praktyczne i daje niesamowity efekt wizualny. Sprawdź, jakie akcesoria z naszej oferty mają możliwość podświetlenia.

NAŚWIETLE

Nasze naświetla możesz wyposażyć w liniowe światło LED dopasowane do wzoru drzwi. Delikatne, poziome, ułożone liniowo światło zamontowane pod taflą szklą doda indywidualności Twojemu domowi.

PRÓG

Subtelne światło umieszczone w progu sprawia, że drzwi są jeszcze piękniejsze i bardziej praktyczne. Twoje drzwi prezentują się pięknie również po zmierzchu.

PROTECT

	WYSOKOŚĆ SKRZYDŁA W PRZYLDZE H _s [MM]	SZEROKOŚĆ SKRZYDŁA W PRZYLDZE S _p [MM]	OŚCIEŻNICA 11	OŚCIEŻNICA 11	OŚCIEŻNICA 11	OŚCIEŻNICA 11
◀80N▶	2015	790	2072	873	2082	893
◀80▶	2015	840	2072	923	2082	943
◀90N▶	2015	890	2072	973	2082	993
◀90▶	2015	940	2072	1023	2082	1043
◀100▶	2015	1040	2072	1123	2082	1143

ALU FIRELINE (DRZWI ZEWNĘTRZNE)

SZEROKOŚĆ	WYSOKOŚĆ SKRZYDŁA W PRZYLDZE H _s [MM]	SZEROKOŚĆ SKRZYDŁA W PRZYLDZE S _p [MM]	CAŁKOWITA WYSOKOŚĆ ŚWIATŁA PRZEJŚCIA [MM]	CAŁKOWITA SZEROKOŚĆ ŚWIATŁA PRZEJŚCIA [MM]	CAŁKOWITA WYSOKOŚĆ OŚCIEŻNICY ALU H _c [MM]	CAŁKOWITA SZEROKOŚĆ OŚCIEŻNICY ALU S _c [MM]	WYSOKOŚĆ OTWORU W ŚCIANIE (OD GOTOWEJ POSADZKI) H° [MM] Przewidziano luz montażowy 15 mm	SZEROKOŚĆ OTWORU W ŚCIANIE S° [MM] Przewidziano luz montażowy 30 mm
DRZWI JEDNOSKRZYDŁOWE								
◀90▶	2028	1012	2000	900	2090	1118	2105	1150
◀100N▶	2028	1062	2000	950	2090	1168	2105	1200
◀100▶	2028	1112	2000	1000	2090	1218	2105	1250
◀110N▶	2028	1162	2000	1050	2090	1268	2105	1300
◀110▶	2028	1212	2000	1100	2090	1318	2105	1350
◀120N▶	2028	1262	2000	1150	2090	1368	2105	1400
◀120▶	2028	1302	2000	1200	2090	1418	2105	1450
DRZWI DWUSKRZYDŁOWE								
◀120▶	2028	1407	2000	1200	2090	1496	2105	1525
◀130N▶	2028	1457	2000	1250	2090	1546	2105	1575
◀130▶	2028	1507	2000	1300	2090	1596	2105	1625
◀140N▶	2028	1557	2000	1350	2090	1646	2105	1675
◀140▶	2028	1607	2000	1400	2090	1696	2105	1725
◀150N▶	2028	1657	2000	1450	2090	1746	2105	1775
◀150▶	2028	1707	2000	1500	2090	1796	2105	1825
◀160N▶	2028	1757	2000	1550	2090	1846	2105	1875
◀160▶	2028	1807	2000	1600	2090	1896	2105	1925
◀170N▶	2028	1857	2000	1650	2090	1946	2105	1975
◀170▶	2028	1907	2000	1700	2090	1996	2105	2025
◀180N▶	2028	1957	2000	1750	2090	2046	2105	2075
◀180▶	2028	2007	2000	1800	2090	2096	2105	2125

ALU FIRELINE (DRZWI WEWNĘTRZNE)

DRZWI JEDNOSKRZYDŁOWE								
◀90▶	2011	1012	2000	900	2070	1118	2085	1150
◀100N▶	2011	1062	2000	950	2070	1168	2085	1200
◀100▶	2011	1112	2000	1000	2070	1218	2085	1250
◀110N▶	2011	1162	2000	1050	2070	1268	2085	1300
◀110▶	2011	1212	2000	1100	2070	1318	2085	1350
◀120N▶	2011	1262	2000	1150	2070	1368	2085	1400
◀120▶	2011	1302	2000	1200	2070	1418	2085	1450
DRZWI DWUSKRZYDŁOWE								
◀120▶	2011	1407	2000	1200	2070	1496	2085	1525
◀130N▶	2011	1457	2000	1250	2070	1546	2085	1575
◀130▶	2011	1507	2000	1300	2070	1596	2085	1625
◀140N▶	2011	1557	2000	1350	2070	1646	2085	1675
◀140▶	2011	1607	2000	1400	2070	1696	2085	1725
◀150N▶	2011	1657	2000	1450	2070	1746	2085	1775
◀150▶	2011	1707	2000	1500	2070	1796	2085	1825
◀160N▶	2011	1757	2000	1550	2070	1846	2085	1875
◀160▶	2011	1807	2000	1600	2070	1896	2085	1925
◀170N▶	2011	1857	2000	1650	2070	1946	2085	1975
◀170▶	2011	1907	2000	1700	2070	1996	2085	2025
◀180N▶	2011	1957	2000	1750	2070	2046	2085	2075
◀180▶	2011	2007	2000	1800	2070	2096	2085	2125

WYMIARY DRZWI

Wymiarowanie drzwi z ościeżnicą "11", "12", aluminiowo-kompozytową oraz TERMO i TERMO PRESTIGE

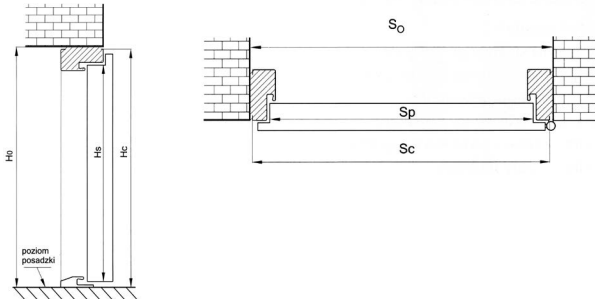

Wymiarowanie drzwi z ościeżnicą "9"

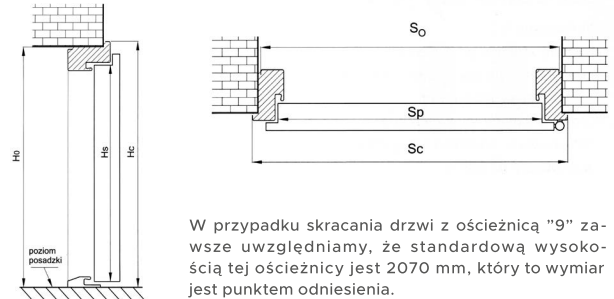

W przypadku skracania drzwi z ościeżnicą "9" zawsze uwzględniamy, że standardową wysokością tej ościeżnicy jest 2070 mm, który to wymiar jest punktem odniesienia.

PREMIUM | NORMAL

SZEROKOŚĆ	WYSOKOŚĆ SKRZYDŁA W PRZYLDZE H _z [MM]	SZEROKOŚĆ SKRZYDŁA W PRZYLDZE S _p [MM]	CAŁKOWITA WYSOKOŚĆ OŚCIEŻNICY H _c [MM]		CAŁKOWITA SZEROKOŚĆ OŚCIEŻNICY S _c [MM]		WYSOKOŚĆ OTWORU W ŚCIANIE (OD GOTOWEJ POSADZKI) H° [MM] Przewidziano luz montażowy 10 mm			SZEROKOŚĆ OTWORU W ŚCIANIE S° [MM] Przewidziano luz montażowy 20 mm		
			OŚCIEŻNICA 11, 9, ALU-KOM-POZYT	OŚCIEŻNICA TERMO	OŚCIEŻNICA 11, 9, ALU-KOM-POZYT	OŚCIEŻNICA TERMO	OŚCIEŻNICA 11, ALU-KOM-POZYT	OŚCIEŻNICA 9	OŚCIEŻNICA TERMO	OŚCIEŻNICA 11, ALU-KOM-POZYT	OŚCIEŻNICA 9	OŚCIEŻNICA TERMO
◀ 80N ▶	2018	777	2070	2080	860	875	2080	2050	2090	880	818	895
◀ 80 ▶	2018	827	2070	2080	910	925	2080	2050	2090	930	868	945
◀ 90N ▶	2018	877	2070	2080	960	975	2080	2050	2090	980	918	995
◀ 90 ▶	2018	927	2070	2080	1010	1025	2080	2050	2090	1030	968	1045
◀ 100 ▶	2018	1027	2070	2080	1110	1125	2080	2050	2090	1130	1068	1145
◀ 110 ▶	2018	1131	2070	2080	1213	1230	2080	2050	2090	1233	1170	1250
◀ 120 ▶	2018	1231	2070	2080	1313	1330	2080	2050	2090	1333	1270	1350
◀ 130 ▶	2018	1331	2070	2080	1413	1430	2080	2050	2090	1433	1370	1450
◀ 140 ▶	2018	1431	2070	2080	1513	1530	2080	2050	2090	1533	1470	1550
◀ 150 ▶	2018	1531	2070	2080	1613	1630	2080	2050	2090	1633	1570	1650
◀ 160 ▶	2018	1631	2070	2080	1713	1730	2080	2050	2090	1733	1670	1750

OPTIMUM

			OŚCIEŻNICA 12, ALU-KOM-POZYT	OŚCIEŻNICA TERMO	OŚCIEŻNICA 12, ALU-KOM-POZYT	OŚCIEŻNICA TERMO	OŚCIEŻNICA 12, ALU-KOM-POZYT	OŚCIEŻNICA TERMO	OŚCIEŻNICA 12, ALU-KOM-POZYT	OŚCIEŻNICA TERMO
◀ 80N ▶	2018	801	2087	2100	886	911	2097	2110	906	931
◀ 80 ▶	2018	851	2087	2100	936	961	2097	2110	956	981
◀ 90N ▶	2018	901	2087	2100	986	1011	2097	2110	1006	1031
◀ 90 ▶	2018	951	2087	2100	1036	1061	2097	2110	1056	1081
◀ 100 ▶	2018	1051	2087	2100	1136	1161	2097	2110	1156	1181

TERMO PRESTIGE LUX

			OŚCIEŻNICA TERMO	OŚCIEŻNICA TERMO	OŚCIEŻNICA TERMO	OŚCIEŻNICA TERMO
◀ 80N ▶	2015	818	2100	933	2110	953
◀ 80 ▶	2015	868	2100	983	2110	1003
◀ 90N ▶	2015	918	2100	1033	2110	1053
◀ 90 ▶	2015	968	2100	1083	2110	1103

ALU HYBRID

			OŚCIEŻNICA TERMO	OŚCIEŻNICA TERMO	OŚCIEŻNICA TERMO	OŚCIEŻNICA TERMO
◀ 80N ▶	2005	828	2100	964	2110	984
◀ 80 ▶	2005	878	2100	1014	2110	1034
◀ 90N ▶	2005	928	2100	1064	2110	1084
◀ 90 ▶	2005	978	2100	1114	2110	1134
◀ 100 ▶	2005	1078	2100	1214	2110	1234

WIKĘD



Jeśli zdecydowałeś się na zakup drzwi zewnętrznych Wikęd przedłuż okres gwarancji do 3 lat.

Zarejestruj swoje zamontowane drzwi przez kod QR umieszczony na tabliczce znamionowej lub na naszej stronie internetowej.

Po więcej informacji zapraszamy na naszą stronę internetową i do profesjonalnych salonów sprzedaży.



Stwórz swoje wymarzone drzwi za pomocą naszego konfiguratora.

ul. Wielki Las 19
84-242 Luzino
58 678 00 98
www.wiked.pl

Oferta przedstawiona w poprzedniej edycji katalogu wymaga wcześniejszej weryfikacji. Publikacja nie stanowi oferty handlowej w rozumieniu art. 66 §1 Kodeksu Cywilnego i ma charakter wyłącznie informacyjny. Producent zastrzega sobie prawo do pomyłek oraz zmian, bez podania wcześniejszej informacji. Ceny podane w katalogu są cenami sugerowanymi przez producenta i nie są wiążącymi w punktach dystrybucji. Podane ceny są cenami netto, do których należy doliczyć 8% VAT lub 23% VAT.